

evimetal
duş kanalı & profil

56.yıl

**Mükemmel
detaylar,
akılcı
çözümler...**

Evimetal Tasarım Merkezi



2023-2024

Türkiye Bayi Ürün Kataloğu

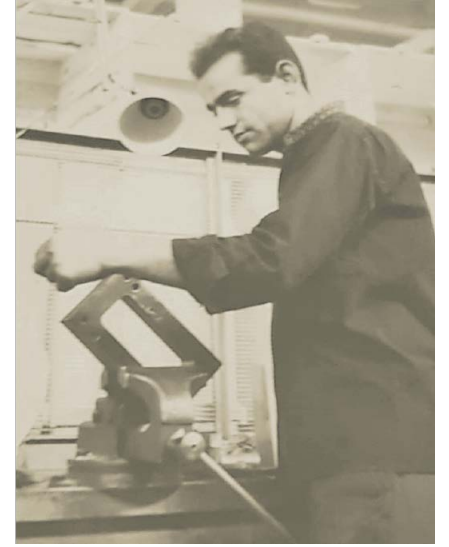

Ismail Altunç : Founder 1967

- Türkiye'nin ilk Inox banyo ürünleri üreticisi ve aynı zamanda uzun yıllardır sektör lideri olan Evimetal, Sanayi ve Teknoloji Bakanlığı tarafından akredite edilmiş bir tasarım merkezine sahiptir.
- 1967 yılında İstanbul'da başlayan bu uzun yolculuk, ürün tasarımı, kalıp yapımı ve imalatı konusunda köklü, güçlü ve sürekli gelişen bir kültüre dönüşmüştür.
- Evimetal, duş kanalları, giderler, köşe-bitiş profilleri ve havlupanlarda 100'den fazla model, 9 farklı renk ve yüzey seçeneği ile 3000'den fazla alternatif ürün sunarak tüm kullanıcıların en karmaşık ve özel ihtiyaçlarına çözümler üretmektedir.
- Evimetal, sürekli gelişen tam entegre bir fabrikaya sahip olduğu için tüketicilere bireysel çözümler de sunmaktadır.
- Şirket, 56 yıllık tecrübesi ve organize, kaliteli üretim gücünün sağladığı birçok avantaja sahiptir.
- Ulusal ve uluslararası yarışmalarda ödülleri kazanmış 12 tasarımcı ve mühendisten oluşan Ar-Ge ekibi, konusunda uzman satış ekibi ve referansları Evimetal'in başarısının arkasındaki itici güçtür.
- Kendi tasarımcılarına sahip olduğu için her türlü sorunu önceden çözebilen Evimetal, aynı zamanda yüksek kaliteli ve uygun maliyetli ürünler üretmektedir.
- Nitelikli üretim gücü, son teknoloji makine parkuru ve V2A kalite belgesine sahip 1. sınıf paslanmaz çelik ile ürünlerin kalitesi garanti altına alınmıştır.
- TÜV-Almanya onaylı, EN-1253 ve CE standartlarına uygun ürünler Evimetal'in kalite anlayışını temsil etmektedir.
- Evimetal, küresel lojistik sorunlara önlem olarak Türkiye ve Avrupa'da üretim merkezleri oluşturmuştur. Farklı üretim lokasyonlarında geniş bir ürün yelpazesi sunarak dünyanın farklı pazarlarının taleplerini karşılamayı amaç edinmiştir.
- Pazar payı ve itibarı, Evimetal'i küresel pazara açılma konusunda teşvik etmiş ve motive etmiştir. Evimetal ve grup şirketleri tüm Avrupa ülkeleri, Kuzey Amerika, MENA bölgesi, Kafkasya ve Orta Asya ülkelerine ihracat yapmaktadır.
- Evimetal bu stratejik kararı ile inşaat sektörüne, global bayi ve distribütör ağına uluslararası standartlarda kaliteli ürünlerini en iyi fiyat ve koşullarda sunma ve zamanında teslim etme sorumluluğunu koşulsuz olarak üstlenmiştir.
- Evimetal modern çözümleri ile tüm müşterilerine koşulsuz müşteri memnuniyeti sunmaktadır.
- Evimetal, köklü tecrübesi ve sektör lideri olmasından kaynaklanan gücünü, 2021 yılında, Almanya'nın duş gider sistemleri ve profilleri sektöründe yenilikçi markası olan Gruen ile birleştirerek banyo ürünleri sektöründe global bir aktöre dönüşme yolunda önemli bir adım atmıştır.

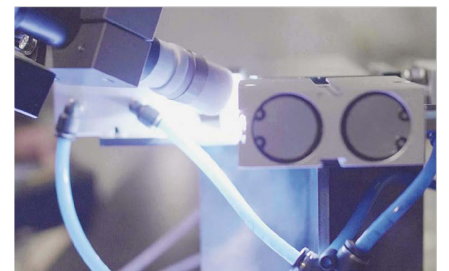



WallLine

S:5



HighLine

S:7



ProLine

S:9



ZetLine

S:11



TrendLine

S:13



SlimLine

S:15

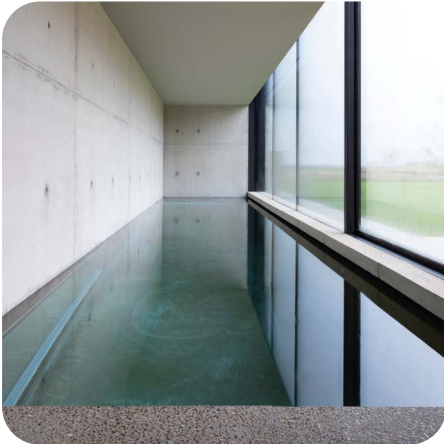

Slimline Multi

S:17



Yer Süzgeçleri

S:19



Minimal Sifon&Aksesuarlar S:27



Profiller

S:29



Gizli Kapak Tutucu

S:39



Havlupanlar

S:40



**DESIGN
AWARD
2018**



Lineer Duş Kanalları



WallLine

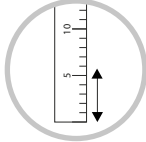

Karo Yüksekliğine
Göre Ayarlama



Paslanmaz
Çelik Malzeme



Yüksek
Kapasiteli Debi



Kolay
Temizlenebilme

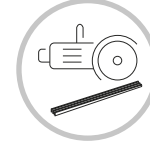

Ölçüsel
Kesilebilme

Özel ölçülerde kesilebilen patentli ilk duvar gideri olma özelliğine sahip olan WallLine bu başarısını tasarım ödülleriyle de taçlandırdı. 2017 Design Turkey İyi Tasarım ödülünü alan WallLine, uluslararası alanda, Almanya'nın en prestijli tasarım ödüllerinden biri olan IF Tasarım ödülünü de aldı. Banyolarda şıklık, duvardan duvara kesintisiz bir görünüm ve fonksiyonellik WallLine duvar gideri ile arada.

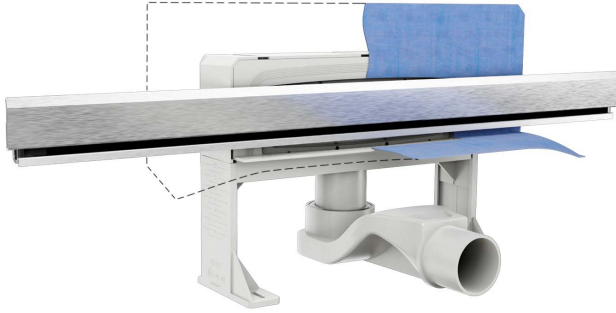

Duvar İçi Ankastre Hazne

Ankastre duvar içi dayanıklı hazne yapısı ve patentli eksantrik ayar flanş ile daha sağlam, daha kolay montaj imkanına sahip olursunuz. 30 mm kalınlığa kadar farklı kaplama malzemeleri ile uyumludur.

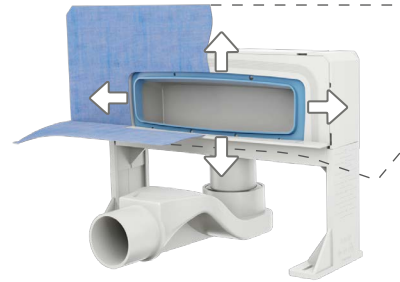

Yer ve duvar izolasyonunuz ile uyumlu entegre membranlı eksantrik flanş ve yüksekliği ayarlanabilir sabitleyici parçalar.

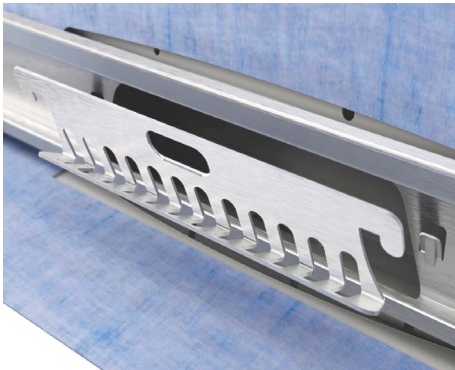

İç hazne de bulunan saç tutucu ile kolayca temizlenebilir.

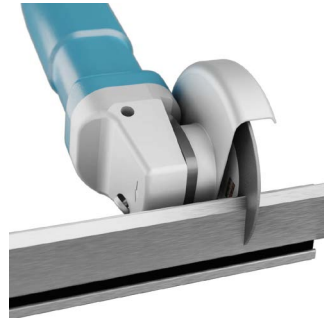

30~100 cm istenilen ölçüde kesilerek her ölçüye uyum sağlar.



Sızdırmaz sonlandırma parçası ile güvenle kullanılabilir.



Imperia	Sifon	60 cm	100 cm
	Yandan	Satin	W1H24L60S1
Alttan	W1V24L60S1		W1V24L100S1

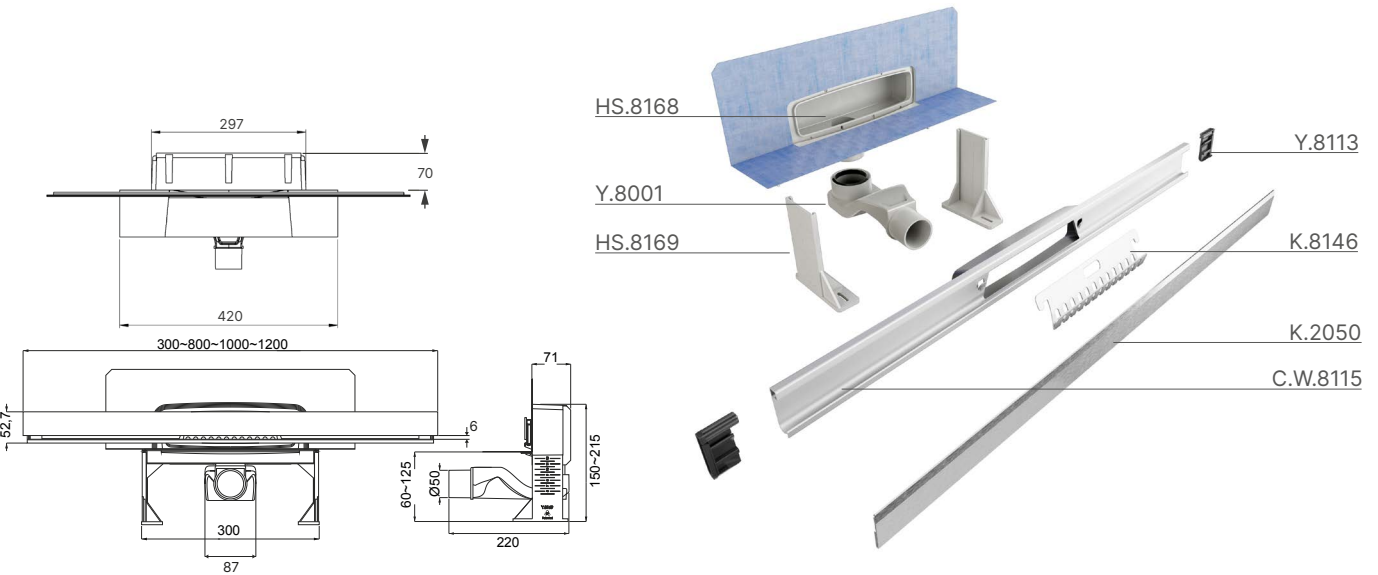

*Üründe kullanılan aksesuar detay bilgileri için 27-28 numaralı sayfaları inceleyiniz.
 *Farklı ölçü ve alternatifler için satış danışmanımızla irtibata geçiniz.
 *Ürün birim fiyatlarına KDV eklenmemiştir.

HighLine



Paslanmaz
Çelik Malzeme

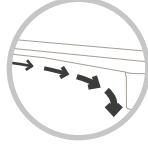

Özel
Eğimli Gövde



Yüksek
Kapasiteli Debi



Kolay
Temizlenebilme

İyi Düşünülmüş Detay, Yüksek Standart

HighLine yüksek standart ve hijyen tutkunlarının beklentilerini kolayca karşılar. 3 mm masif gövdeye sahip kapak ve çerçeve keskin hatları ile göz dolduran HighLine, kusursuz görünüm, kaliteli işçilik ve özgün tasarıma sahiptir. Yüksek dayanım ve formlu iç yapısıyla kir birikimini engellerken; yüksek kapasiteli debi ile tüm tahliye beklentilerinizi karşılar.

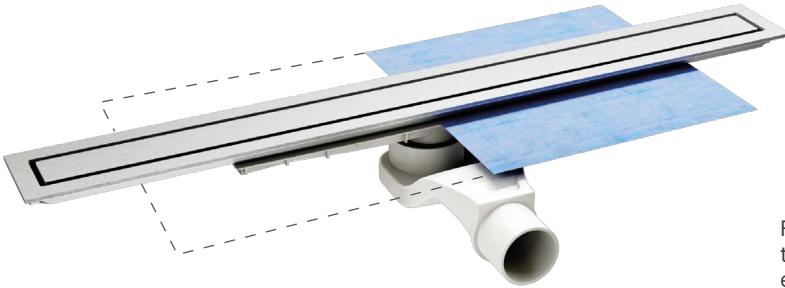

Formlu iç yapısı ile seramik altı su kaçaklarını tahliyesini kolaylaştırırken hazne üzerine lamine edilmiş tekstilli flanş sayesinde seramik altı su kaçaklarına karşı emniyet sağlar. Ayrıca tüm izolasyon malzemeleriniz ile uyumludur.

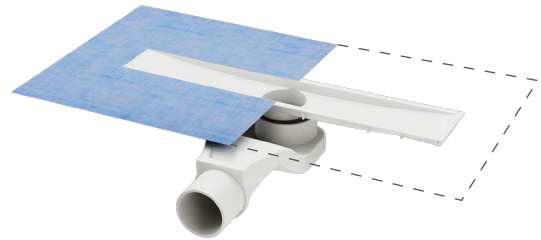

Saç Tutucu
Detaylar için aksesuarlar
sayfasını inceleyiniz.

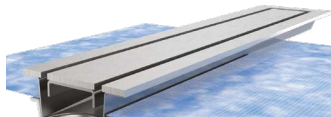

3 mm masif keskin hatlara
sahip çelik çerçeve ve kapak



Massive		Sifon	50 cm	60 cm	70 cm	80 cm
	Yandan	Satin	H1H24L50S1	H1H24L60S1	H1H24L70S1	H1H24L80S1
	Alttan		H1V24L50S1	H1V24L60S1	H1V24L70S1	H1V24L80S1

80 cm Renk Seçenekleri						
Massive	Sifon		Ayna Altın		Ayna Antrasit	
	Yandan	Süper Ayna	H1H24L80S2	Ayna Altın	H1H24L80S3	Ayna Antrasit
Alttan	Süper Ayna	H1V24L80S2	Ayna Altın	H1V24L80S3	Ayna Antrasit	H9V24L80S8

Süper Ayna



S2

Ayna Altın



S3

Ayna Antrasit



S8

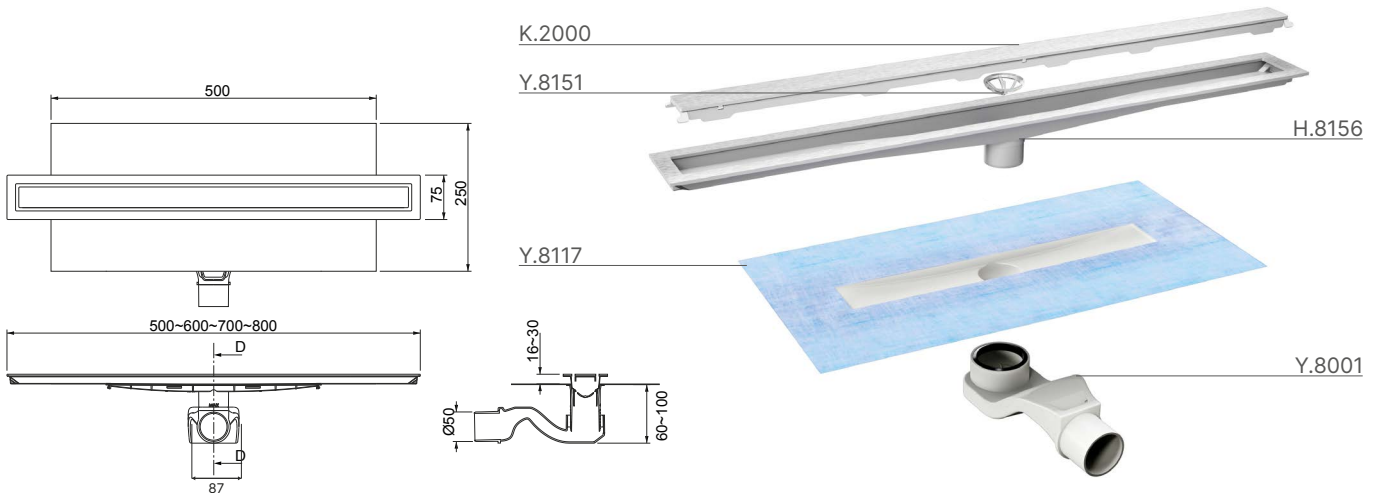

*Üründe kullanılan aksesuar detay bilgileri için 27-28 numaralı sayfaları inceleyiniz.

*Farklı ölçü ve alternatifler için satış danışmanımızla irtibata geçiniz.

*Ürün birim fiyatlarına KDV eklenmemiştir.



Paslanmaz
Çelik Malzeme



Çift Yönlü
Kapak Kullanımı



Yüksek
Kapasiteli Debi



Kolay
Temizlenebilir

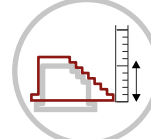

Kademeli Kapak ve
Gövde Ayarı

Profesyonel Çözüm

Projeleriniz için profesyonel çözüm, 120 cm'e kadar farklı uzunluktaki metal hazne yapısı, sağlam bir şekilde betona kilitlenmeyi sağlarken uzun süre kullanıma uygundur. Sahip olduğu kademeli yükseklik ayar parçası ile projenize göre tesviye betonunda istenilen yükseklik ayarı yapmanızı sağlar. Çelik hazneye lamine edilmiş izolasyon mebranı sızdırmazlığı garanti ederken; aynı zamanda tüm izolasyon malzemeleriniz ile uyum sağlar. Seramik ve mermer ile uygulayabileceğiniz kapak seçeneği ile banyonuzdaki bütünlük duş alanında devam eder.

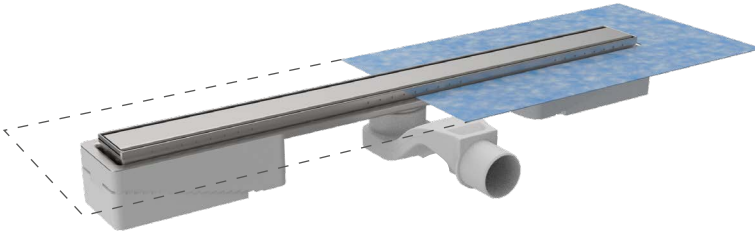

Kapak boyutuyla eşit uzunluktaki çelik hazne ve formlu iç yapısı ile seramik altı su kaçaklarını tahliyesini kolaylaştırırken hazne üzerine lamine edilmiş tekstil flanş sayesinde seramik altı su kaçaklarına karşı emniyet sağlar. Ayrıca tüm izolasyon malzemeleriniz ile uyumludur.

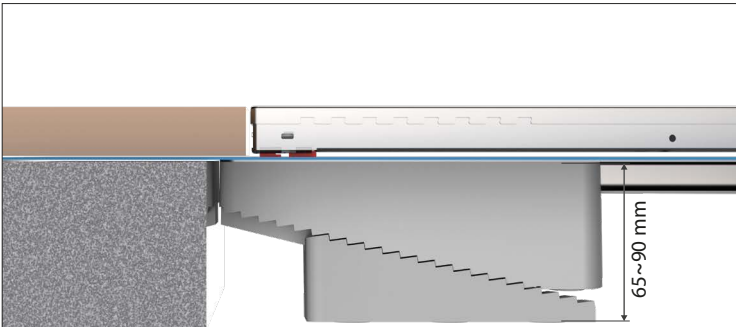
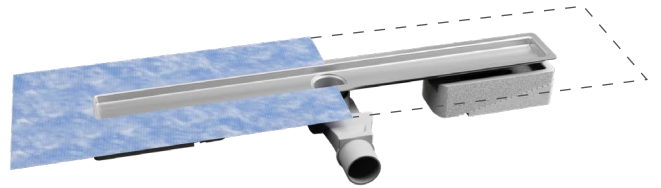

*Alt EPS parçaların yardımı ile farklı yüksekliklerdeki zemin tesviye hizalamasında kolaylık sağlar (65~95 mm).

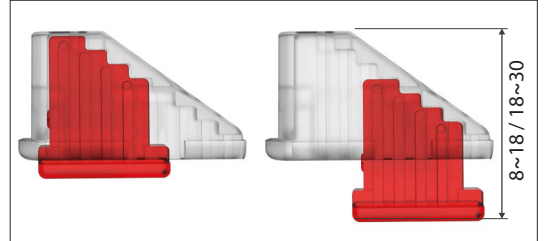

*İç parçanın yüksekliğini düşürerek ince seramik-mermer ile yüzey hizalama yapmaya imkan tanır(8~18 / 18~30 mm).

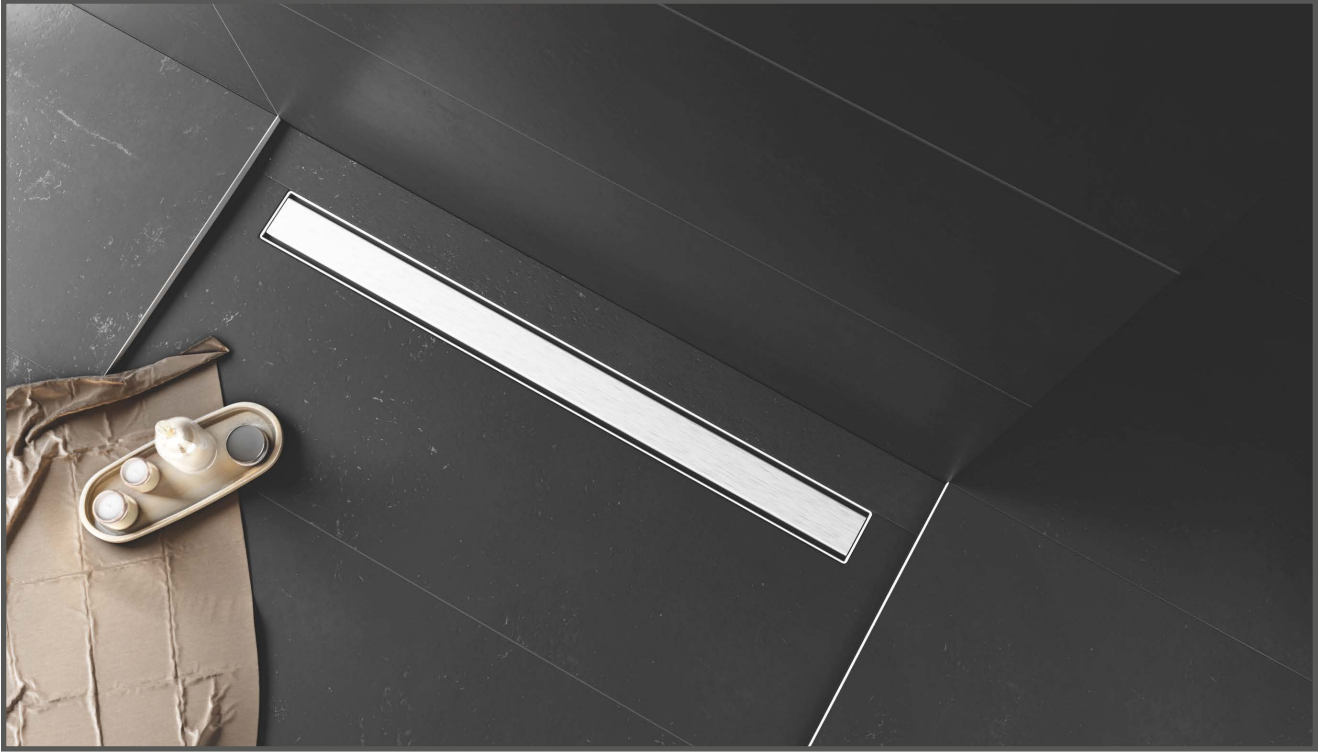

Nova	Sifon		40 cm	50 cm	60 cm	70 cm
		Yandan	Satın	P1H24L40S1	P1H24L50S1	P1H24L60S1
	Alttan		P1V24L40S1	P1V24L50S1	P1V24L60S1	P1V24L70S1
			80 cm	90 cm	100 cm	120 cm
	Yandan		P1H24L80S1	P1H24L90S1	P1H24L100S1	P1H24L120S1
	Alttan		P1V24L80S1	P1V24L90S1	P1V24L100S1	P1V24L120S1

Quadra	Sifon		50 cm	60 cm	70 cm
		Yandan	Satın	P4H24L50S1	P4H24L60S1
	Alttan		P4V24L50S1	P4V24L60S1	P4V24L70S1

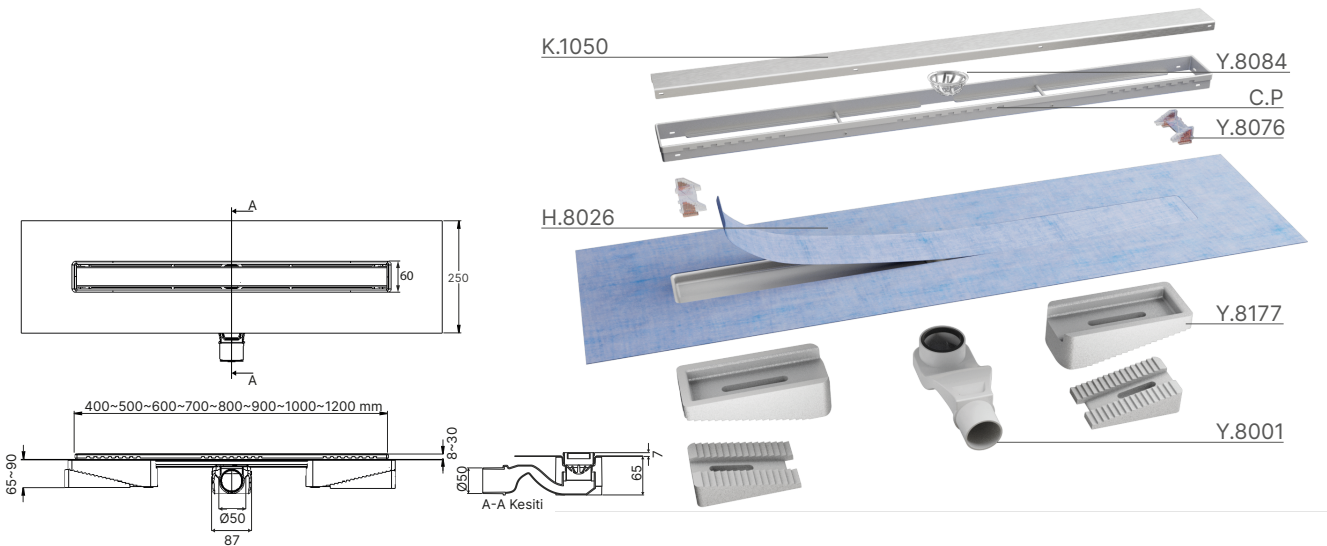

*Üründe kullanılan aksesuar detay bilgileri için 27-28 numaralı sayfaları inceleyiniz.
*Ürün birim fiyatlarına KDV eklenmemiştir.

ZetLine

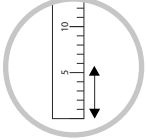

Karo Yüksekliğine
Göre Ayarlama



Paslanmaz
STEEL
V2A
Çelik Malzeme



Çift Yönlü
Kapak Kullanımı



Yüksek
Kapasiteli Debi



Kolay
Temizlenebilme

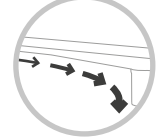

Özel
Eğimli Gövde

Maksimum hijyen için tasarlandı

ZetLine çerçeveli ve formlu çelik hazne yapısı ile dikkat çeker. Formlu iç yapı tahliye kapasitesini artırırken aynı zamanda hazne içinde biriken kirlerin tesisata akıp gitmesini sağlar. Ayrıca yalın iç yapı temizlenmesini kolaylaştırır. Hemzemin duş kanalı olarak kapak içerisine seramik-mermer kaplamaya uygundur. Hazne içerisinde bulunan helezon saç & kir tutucu ile hızlı ve pratik temizlenip kullanıma devam edilebilir.

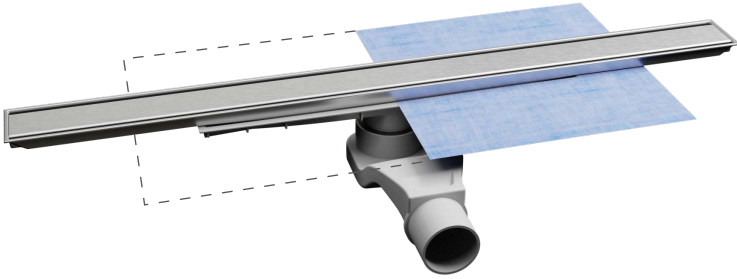

Formlu iç yapısı ile seramik altı su kaçaklarını tahliyesini kolaylaştırırken hazne üzerine lamine edilmiş tekstilli flanş sayesinde seramik altı su kaçaklarına karşı emniyet sağlar. Ayrıca tüm izolasyon malzemeleriniz ile uyumludur.

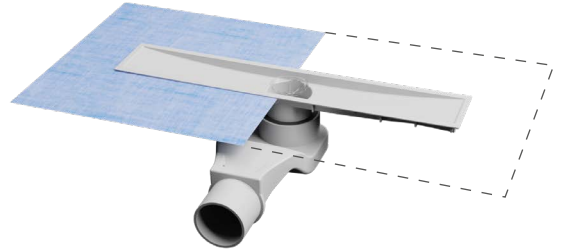

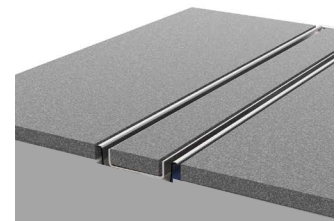
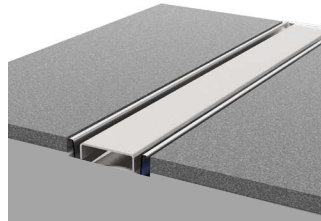

Saç Tutucu
Detaylar için aksesuarlar
sayfasını inceleyiniz.



Çift yönlü kullanım için; üst kapağın içine ölçüler dahilinde kesilen seramik-mermer yerleştirilir. Bu çift fonksiyon ile yüzey ve gider hemzemin bir görüntü oluşturur.

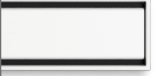

Nova		Sifon	40 cm	50 cm	60 cm	70 cm	80 cm	90 cm
	Yandan	Satin	Z1H24L40S1	Z1H24L50S1	Z1H24L60S1	Z1H24L70S1	Z1H24L80S1	Z1H24L90S1
	Alttan		Z1V24L40S1	Z1V24L50S1	Z1V24L60S1	Z1V24L70S1	Z1V24L80S1	Z1V24L90S1
Unica								
	Yandan	Satin	Z2H24L40S1	Z2H24L50S1	Z2H24L60S1	Z2H24L70S1	Z2H24L80S1	Z2H24L90S1
	Alttan		Z2V24L40S1	Z2V24L50S1	Z2V24L60S1	Z2V24L70S1	Z2V24L80S1	Z2V24L90S1

60 cm Renk Seçenekleri											
		Sifon									
Nova	Yandan	Süper Ayna	Z1H24L60S2	Ayna Altın	Z1H24L60S3	Ayna Bronz	Z1H24L60S6	Ayna Antrasit	Z1H24L60S8	Mat Siyah	Z1H24L60S10
	Alttan	Süper Ayna	Z1V24L60S2	Ayna Altın	Z1V24L60S3	Ayna Bronz	Z1V24L60S6	Ayna Antrasit	Z1V24L60S8	Mat Siyah	Z1V24L60S10

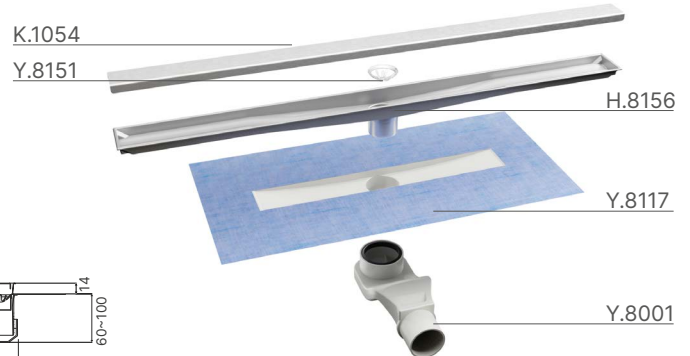
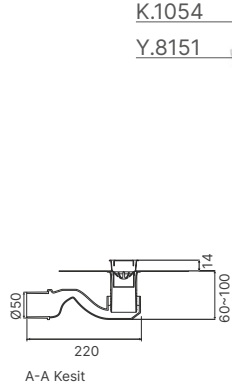
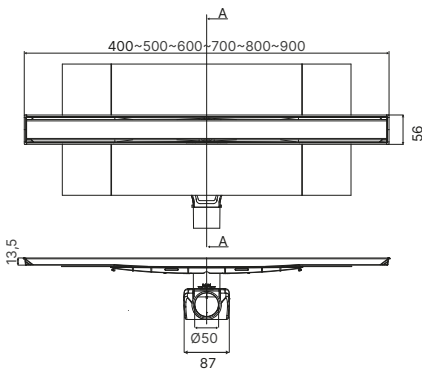

*Farklı renk seçenekleri sadece 60 cm ürünler içindir. Lütfen satış danışmanımızla irtibata geçiniz.

*Mat Siyah : Paslanmaz üzeri boya uygulamasıdır.

*Ürün birim fiyatlarına KDV eklenmemiştir.

TrendLine

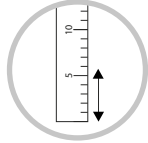

Karo Yüksekliğine
Göre Ayarlama



Paslanmaz
Çelik Malzeme



Yüksek
Kapasiteli Debi



Kolay
Temizlenebilme

Kendinden Eğimli Kapak

Evimetal yıkanma alanları için kolay uygulanabilen, son derece hijyenik ve patentli bir ürün olan TrendLine duş kanalı; modern yıkanma alanlarında kolay uygulama ve sağlıklı çözümler isteyenler için tasarlandı. Evimetal'in tüm duş kanalları gibi duvar önü ve duş ortası yerleşime uygun olarak kullanılabilen TrendLine duş kanalı, isenilen ölçüde yerinde kesilerek duvardan duvara kullanılabilir. TrendLine kendinden eğimli kapak ile su gider sistemine kolayca akıp gider. Sadece kapak yüzeyini nemli bir bez ile silmeniz yeterli olur.

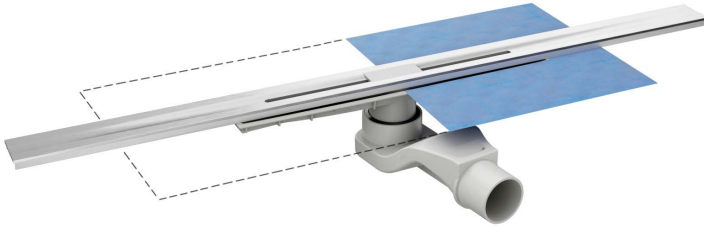

Formlu iç yapısı ile seramik altı su kaçaklarını tahliyesini kolaylaştırırken hazne üzerine lamine edilmiş tekstilli flanş sayesinde seramik altı su kaçaklarına karşı emniyet sağlar. Ayrıca tüm izolasyon malzemeleriniz ile uyumludur.

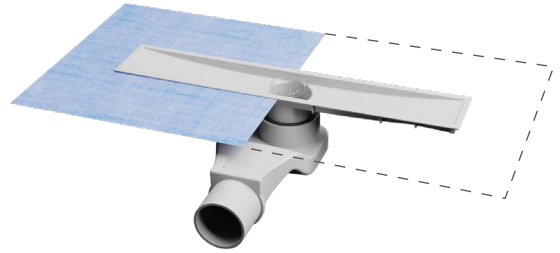

Saç Tutucu

Saçlar ve istenmeyen parçalar, saç tutucu sayesinde tutulur. Çıkarılması ve temizliği son derece kolaydır.



60~100 cm istenilen ölçüde kesilerek her ölçüye uyum sağlar.



Kendinden eğimli kapak tasarımı sayesinde suyun kolayca gidere düşmesi ve tahliyesi sağlanır.



TrendLine	Sifon	60 cm	80 cm	100 cm
	Yandan	T1H24L60S1	T1H24L80S1	T1H24L100S1
	Alttan	T1V24L60S1	T1V24L80S1	T1V24L100S1

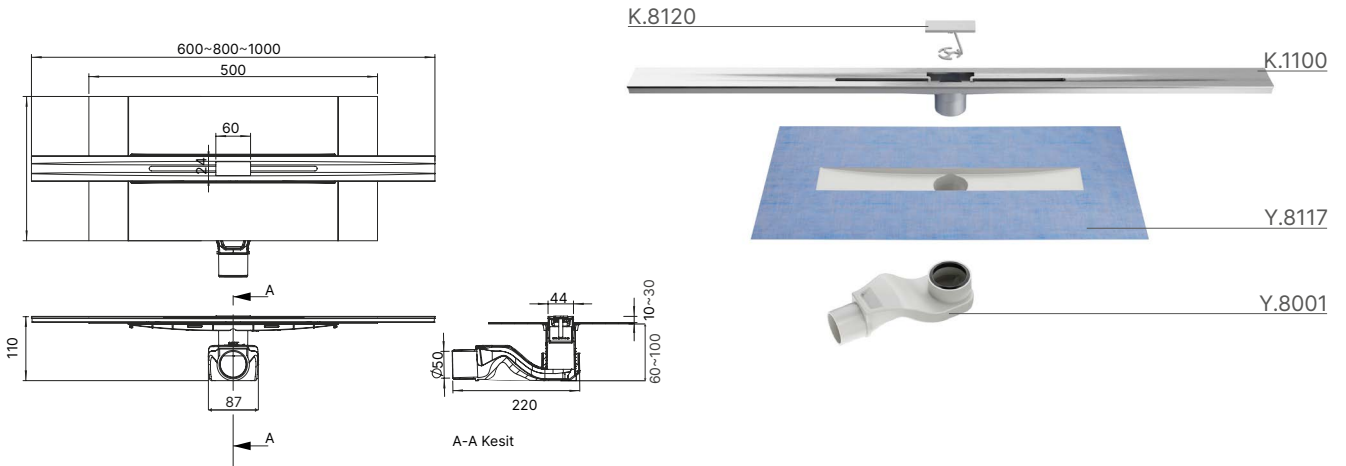

*Ürün birim fiyatlarına KDV eklenmemiştir.

SlimLine

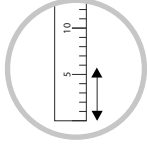

Karo Yüksekliğine
Göre Ayarlama



Paslanmaz
Çelik Malzeme



Yüksek
Kapasiteli Debi



Kolay
Temizlenebilme

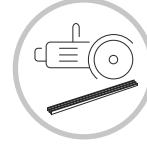

Ölçüsel
Kesilebilme

Yüksek Tahliye Kapasitesi

Slimline slot duş kanalları, ince olmasına karşın büyük duş başlıkları ve şelale tipi duş sistemleri ile oluşan yoğun su miktarıyla başa çıkar. Su ayaklarınızın altından kolayca akıp gider. Yüksek tahliye kapasitesine sahip sifonlar ile uyumlu farklı ölçülerdeki kapak ve gövde yapısı projelerinize en uygun çözümü sağlamak için üretilmiştir. Ortadan çıkışlı gövdesi ve 360 derece dönebilen sifon yapısı ile kolay montaj sağlar.

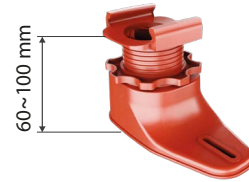

SlimLine ürünümüz; 100-200 ve 300 cm seçenekleri ile üretilen; istenilen uzunlukta kesilebilir yapısı ile uygulama çeşitliliği ve projelerinize göre özel kullanım sağlar. Yalıtım bitimli gövde ile izolasyon bandı entegre edilmiş yekpare metal gövde, ağır şartlara dayanıklı ve yüksek akış debilerini karşılayacak şekilde tasarlanmıştır.

Tesviye yüksekliklerine uyumlu aparatı ile farklı yükseklik ayarlarına göre hassas çalışma imkanı sunar (h: 60~100 mm).

Linea Metal Kapak

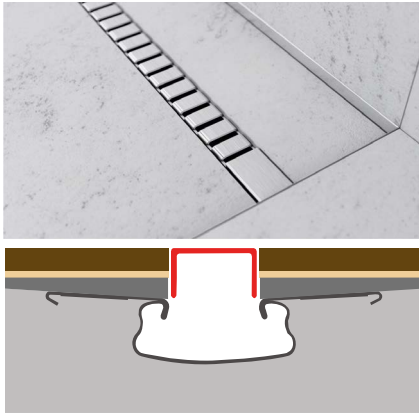

Norma Slot Kapak

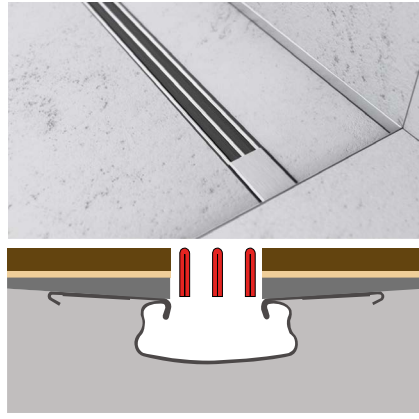

Natura



Sifon Ortada Duş Kullanım							
Norma	Sifon	60 cm	80 cm	100 cm	150 cm	200 cm	300 cm
	Yandan	S1H116L60S1	S1H116L80S1	S1H116L100S1	S1H116L150S1	S1H116L200S1	
	Alttan	S1V126L60S1	S1V126L80S1	S1V126L100S1	S1V126L150S1	S1V126L200S1	
Linea							
	Yandan	S2H116L60S1	S2H116L80S1	S2H116L100S1	S2H116L150S1	S2H116L200S1	S2H116L300S1
	Alttan	S2V126L60S1	S2V126L80S1	S2V126L100S1	S2V126L150S1	S2V126L200S1	S2V126L300S1
Natura							
*Natura Kapak için; 2 Adet PRF 100 veya PRF 400 profil kaplama malzemesi sipariş edilmelidir.							
	Yandan	S3H116L60S1	S3H116L80S1	S3H116L100S1	S3H116L150S1	S3H116L200S1	S3H116L300S1
	Alttan	S3V126L60S1	S3V126L80S1	S3V126L100S1	S3V126L150S1	S3V126L200S1	S3V126L300S1

Sifon Başta Balkon ve Teras Kullanım							
Norma	Sifon	60 cm	80 cm	100 cm	150 cm	200 cm	300 cm
	Yandan	S1H175L60S1	S1H175L80S1	S1H175L100S1	S1H175L150S1	S1H175L200S1	
	Alttan	S1V175L60S1	S1V175L80S1	S1V175L100S1	S1V175L150S1	S1V175L200S1	
Linea							
	Yandan	S2H175L60S1	S2H175L80S1	S2H175L100S1	S2H175L150S1	S2H175L200S1	S2H175L300S1
	Alttan	S2V175L60S1	S2V175L80S1	S2V175L100S1	S2V175L150S1	S2V175L200S1	S2V175L300S1
Natura							
*Natura Kapak için; 2 Adet PRF 100 veya PRF 400 profil kaplama malzemesi sipariş edilmelidir.							
	Yandan	S3H175L60S1	S3H175L80S1	S3H175L100S1	S3H175L150S1	S3H175L200S1	S3H175L300S1
	Alttan	S3V175L60S1	S3V175L80S1	S3V175L100S1	S3V175L150S1	S3V175L200S1	S3V175L300S1

SIFON (BAŞTA)	SIFON (ORTADA)	Direk Çıkış (Yandan)	Kapasite	Direk Çıkış (Alttan)	Kapasite		
			Y.8135	66 lt		Y.8130	66 lt

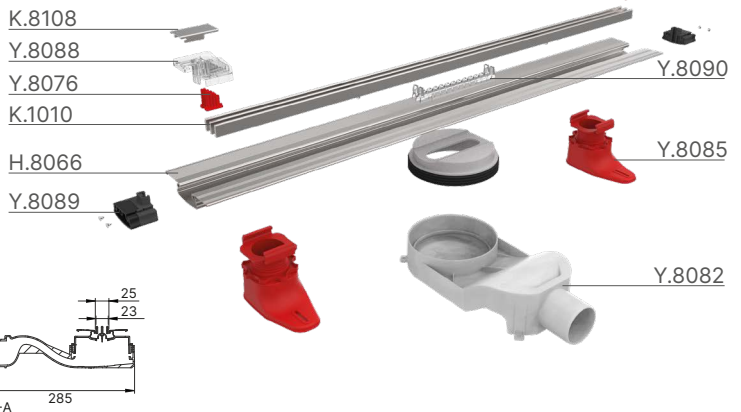
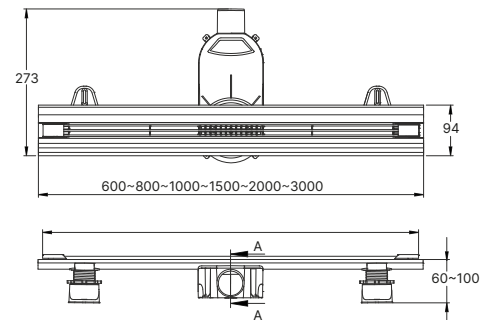
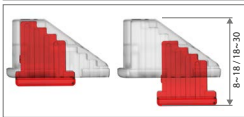

*Norma, Linea ve Natura ürün kodları satın renk kodu olarak verilmiştir.

*Y.8135 ve Y.8130 sifonlar balkon ve teraslarda direk yağmur giderine bağlanması durumlarında opsiyonel olarak sunulmuştur.

*Farklı sifon seçenekleri için lütfen satış danışmanımızla iletişime geçiniz.

*Ürün birim fiyatlarına KDV eklenmemiştir.

SlimLine Multi

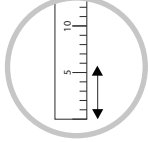

Karo Yüksekliğine
Göre Ayarlama



Paslanmaz
Çelik Malzeme



Yüksek
Kapasiteli Debi



Kolay
Temizlenebilme

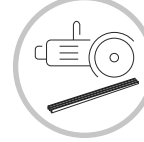

Ölçüsel
Kesilebilme

Multi Çözümler

Slimline Multi su kanalları, ince olmasına karşın büyük su miktarıyla başa çıkar. Yüksek miktarda su tahliyesi gerektiren balkon, teras, havalandırma alanları, havuz kenarları gibi mekanlarınız için en uygun ve elegant çözümdür. Oluşan yoğun su ayaklarınızın altından kolayca akıp gider. Yüksek tahliye kapasitesine sahip sifonlar ile uyumlu farklı gövde yapısı projelerinize en uygun konfigürasyonları yapmanızı sağlar.



Slimline Mutli Taslak Kullanım

Örnek olarak 1 m - 7 m - 1 m ölçülerinde bir alana Slimline uygulaması anlatılmıştır.

● Slimline Multi Gövde

H.8166.17



H.8167.17

H.8162



H.8166.26



H.8165.17

Y.8089



Geniş Yalıtım

SlimLine Multi; 300, 200, 100 ve 50 cm standart ölçülerde ve modüler parçaları sayesinde geniş mekanların vazgeçilmez seçeneğidir. Yakalı metal gövde yüzeyine standart olarak sunduğumuz izolasyon bandı kolayca entegre edilebilmektedir aynı zamanda ağır şartlara dayanıklı ve yüksek akış debilerini karşılayacak şekilde tasarlanmıştır.

Linea Kapak ve Gövde



Ölçü	50 cm	100 cm	200 cm	300 cm
Kod	SMS2501	SMS21001	SMS22001	SMS23001

Natura Kapak ve Gövde



Ölçü	50 cm	100 cm	200 cm	300 cm
Kod	SMS3501	SMS31001	SMS32001	SMS33001

*Natura Kapak için; 2 Adet PRF 100 veya PRF 400 profil kaplama malzemesi sipariş edilmelidir.

PRF 100	10 mm	12 mm	14 mm	22 mm
Satin	S.I PRF.100.10.2500.1.S.I	PRF.100.12.2500.1.S.I	PRF.100.14.2500.1.S.I	PRF.100.22.2500.1.S.I
PRF 400				
Satin	S.I PRF.400.10.2500.1.S.I	PRF.400.12.2500.1.S.I	PRF.400.14.2500.1.S.I	PRF.400.22.2500.1.S.I

*Farklı konfigürasyon seçenekleri için lütfen satış danışmanımızla irtibata geçiniz.

*Ürün birim fiyatlarına KDV eklenmemiştir.



İstenilen uzunlukta kesilebilir yapısı ile uygulama çeşitliliği ve projelerinize göre özel kullanım sağlar.



Şap yüksekliklerine uyumlu yükseltme aparatı ile farklı yükseklik ayarlarına göre hassas çalışma imkanı sunar. (h: 60~100 mm)

Köşe Çıkışlı		Kenar Çıkışlı		Merkezden Çıkışlı	
H.8166.17		H.8165.17		H.8167.17	
Köşe Çıkışsız		Sonlandırma Contası		Konnektör	
H.8166.26		Y.8089		H.8162	
	Direk Çıkış (Yandan)	Kapasite		Direk Çıkış (Alttan)	Kapasite
Y.8135		66 lt	Y.8130		66 lt
	Kokusuz S Sifon (Yandan) İç mekan için uygundur.	Kapasite		Kokusuz S Sifon (Alttan) İç mekan için uygundur.	Kapasite
Y.8001		48 lt	Y.8002		65 lt

YER SÜZGEÇLERİ

Noktasal Süzgeçler





Yalıtım Flanşlı Noktasal Gider

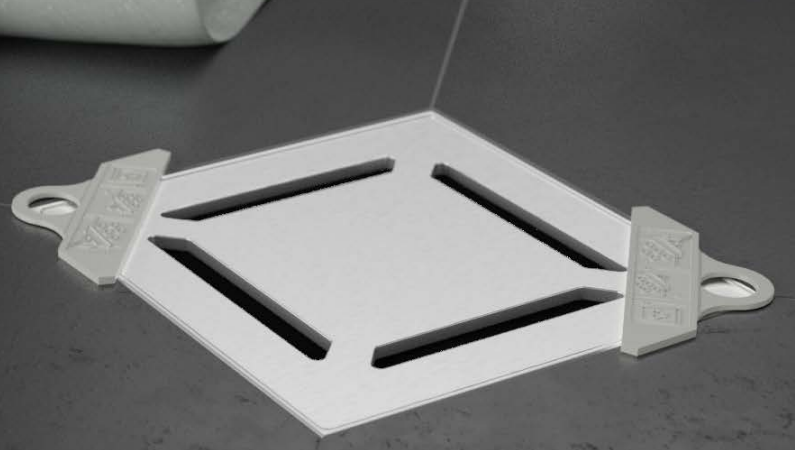

Yüksek Kapasiteli Debi

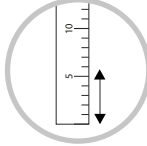

Karo Yüksekliğine Göre Ayarlama



Paslanmaz Çelik Malzeme

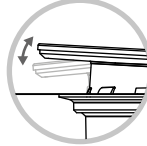

Mafsallı Başlık Hiza Ayarlama



Çift Yönlü Kapak Kullanımı



Kolay Temizlenebilir



Kolay Yüzey Hizalama Aparatı



Patentli Yüzey Hizalama Aparatı

Yalıtım Flanşlı Noktasal Gider

Farklı uygulama yükseklikleriyle uyumlu ve kompakt gövde yapısıyla düşük uygulama yüksekliği gerektiren genel kullanım alanları için tasarlanmıştır. Entegre sızdırmazlık contalı koku önleyici fermatür oluşabilecek koku sızıntılarını engeller. Kova haznesi ile temizlik esnasında oluşabilecek saç, kir, sabun gibi atıkların gideri tıkaması engellenirken kolay temizlik ve pratik kullanım sağlar. Ürünümüz plastik çerçeve ve metal çerçeve olarak sunulmaktadır.

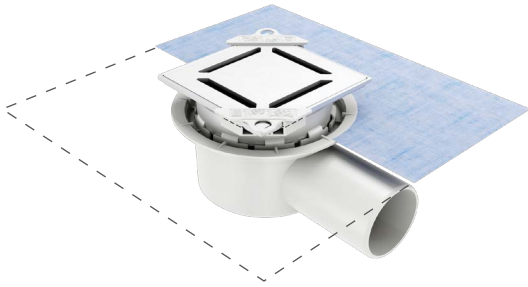

Entegre sızdırmazlık contalı koku önleyici fermatür ve temizlik kovası



Formlu iç yapısı ile seramik altı su kaçaklarını tahliyesini kolaylaştırırken hazne üzerine lamine edilmiş tekstilli flanş sayesinde seramik altı su kaçaklarına karşı emniyet sağlar. Ayrıca tüm izolasyon malzemeleriniz ile uyumludur.

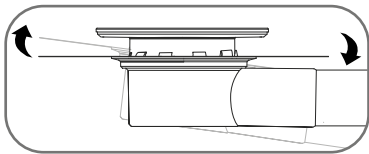

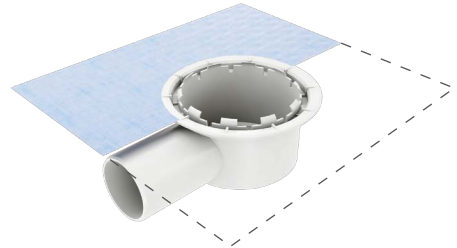

Tesisata bağlanan hazne tesviye betonuna çoğu zaman paralel olarak bağlanamayabilir. Çerçevenin bu yapı üzerine konmasından dolayı zemindeki problemlerin tümü kapağa yansıtılmış olur. Özel tasarlanmış patentli mafsallı sistemi alt kısımda ne kadar bozukluk olursa olsun üst kısma yansıtılmadan giderilmesini sağlar.

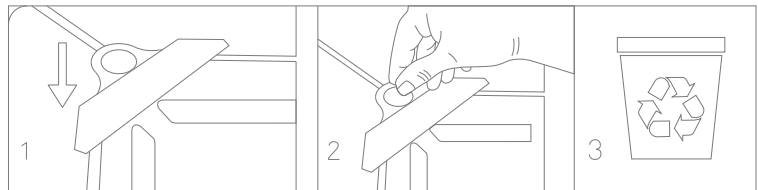
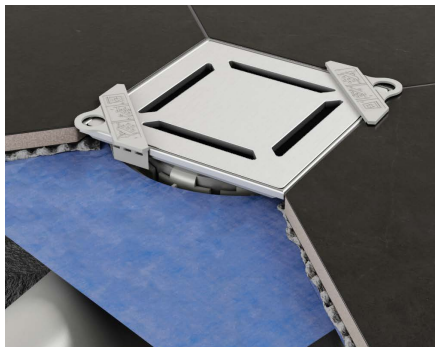

Uzatma Parçası Y.8099



Yüzey hizalama aparatı çerçeve ve mafsallı haznenin sağladığı kolaylık ile karo yüksekliği kolay ve hızlı bir şekilde hizalanır. Yapışma tamamlandıktan sonra yuvarlak halkadan tutarak kopartın. Kopan parçayı geri dönüşüme atabilirsiniz.

				Renkler	Yandan Çıkış	Alttan Çıkış
Unica		10 x 10 cm	Plastik Çerçeve	Satin	PPD1H17L10S1	PPD1V17L10S1
				Süper Ayna	PPD1H17L10S2	PPD1V17L10S2
				Ayna Altın	PPD1H17L10S3	PPD1V17L10S3
				Satin Altın	PPD1H17L10S4	PPD1V17L10S4
				Parlak	PPD1H17L10S5	PPD1V17L10S5
				Ayna Bronz	PPD1H17L10S6	PPD1V17L10S6
				Satin Bronz	PPD1H17L10S7	PPD1V17L10S7
				Ayna Antrasit	PPD1H17L10S8	PPD1V17L10S8
				Satin Antrasit	PPD1H17L10S9	PPD1V17L10S9
		Metal Çerçeve	Satin	PSD1H17L10S1	PSD1V17L10S1	
			Süper Ayna	PSD1H17L10S2	PSD1V17L10S2	
			Ayna Altın	PSD1H17L10S3	PSD1V17L10S3	
			Satin Altın	PSD1H17L10S4	PSD1V17L10S4	
			Parlak	PSD1H17L10S5	PSD1V17L10S5	
			Ayna Bronz	PSD1H17L10S6	PSD1V17L10S6	
			Satin Bronz	PSD1H17L10S7	PSD1V17L10S7	
			Ayna Antrasit	PSD1H17L10S8	PSD1V17L10S8	
			Satin Antrasit	PSD1H17L10S9	PSD1V17L10S9	
15 x 15 cm	Plastik Çerçeve	Satin	PPD1H17L15S1	PPD1V17L15S1		
		Parlak	PPD1H17L15S5	PPD1V17L15S5		
		Satin	PSD1H17L15S1	PSD1V17L15S1		
	Metal Çerçeve	Parlak	PSD1H17L15S5	PSD1V17L15S5		
		Satin	PPD2H17L10S1	PPD2V17L10S1		
		Süper Ayna	PPD2H17L10S2	PPD2V17L10S2		
10 x 10 cm	Plastik Çerçeve	Ayna Altın	PPD2H17L10S3	PPD2V17L10S3		
		Mat Siyah	PPD2H17L10S10	PPD2V17L10S10		
		Satin	PSD2H17L10S1	PSD2V17L10S1		
	Metal Çerçeve	Süper Ayna	PSD2H17L10S2	PSD2V17L10S2		
		Ayna Altın	PSD2H17L10S3	PSD2V17L10S3		
		Mat Siyah	PSD2H17L10S10	PSD2V17L10S10		
15 x 15 cm	Plastik Çerçeve	Satin	PPD2H17L15S1	PPD2V17L15S1		
		Süper Ayna	PPD2H17L15S2	PPD2V17L15S2		
		Satin	PSD2H17L15S1	PSD2V17L15S1		
	Metal Çerçeve	Süper Ayna	PSD2H17L15S2	PSD2V17L15S2		
		Satin	PPD3H17L10S1	PPD3V17L10S1		
		Süper Ayna	PPD3H17L10S2	PPD3V17L10S2		
10 x 10 cm	Plastik Çerçeve	Ayna Altın	PPD3H17L10S3	PPD3V17L10S3		
		Mat Siyah	PPD3H17L10S10	PPD3V17L10S10		
		Satin	PSD3H17L10S1	PSD3V17L10S1		
	Metal Çerçeve	Süper Ayna	PSD3H17L10S2	PSD3V17L10S2		
		Ayna Altın	PSD3H17L10S3	PSD3V17L10S3		
		Mat Siyah	PSD3H17L10S10	PSD3V17L10S10		
15 x 15 cm	Plastik Çerçeve	Satin	PPD3H17L15S1	PPD3V17L15S1		
		Süper Ayna	PPD3H17L15S2	PPD3V17L15S2		
		Satin	PSD3H17L15S1	PSD3V17L15S1		
	Metal Çerçeve	Süper Ayna	PSD3H17L15S2	PSD3V17L15S2		
		Satin	PPD6H17L10S1	PPD6V17L10S1		
		Süper Ayna	PPD6H17L15S1	PPD6V17L15S1		
Natura		10 x 10 cm	Seramik Metal Çerçeve	Satin	PSD6H17L10S1	PSD6V17L10S1
		15 x 15 cm	Seramik Metal Çerçeve	Satin	PSD6H17L15S1	PSD6V17L15S1

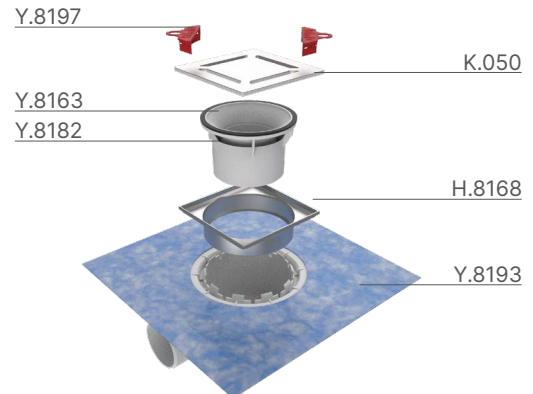
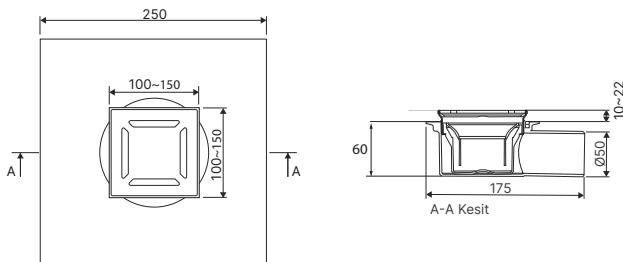
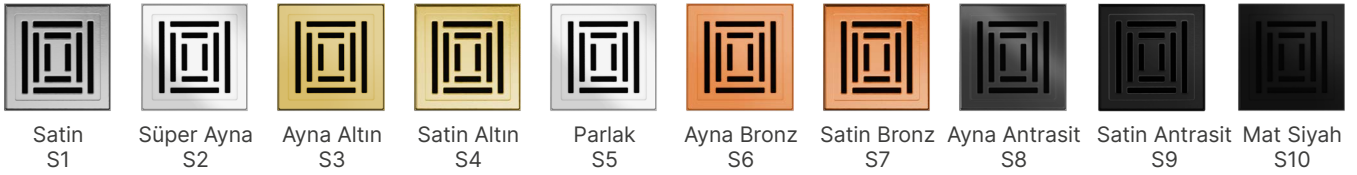

S Sifonlu Noktasal Gider

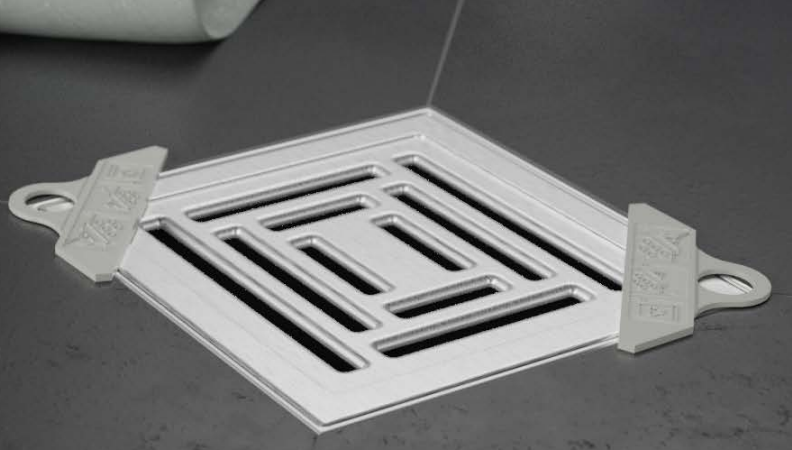

Yüksek Kapasiteli Debi

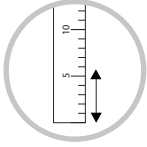

Karo Yüksekliğine Göre Ayarlama



Paslanmaz Çelik Malzeme

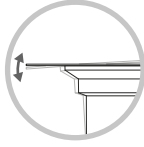

Hiza Ayarlayabilme



Çift Yönlü Kapak Kullanımı



Kolay Temizlenebilme



Kolay Yüzey Hizalama Aparatı



Patentli Yüzey Hizalama Aparatı

S Sifonlu Noktasal Gider

Yer süzgeçleri ultra ince çerçeveleri, estetik görünümü, kolay uygulaması ve güvenli yapısı ile dikkat çekiyor. Yalıtım membranlı minimal yandan çıkış sifon sayesinde sızdırmazlığı garanti eder. S yapısı ile su perdesi oluşturan özel formu ile koku önleyicidir. Spiral şekilli saç tutucusu ile bakım ve temizlik sürelerini minimuma indirirken size büyük rahatlık sunar. Yükseklik ve yüzey farklılıklarına uygun ince çerçevelerde konumlandırılacak farklı inox kapak seçeneklerinin yanı sıra karo parçasının çerçeve içerisine yerleştirilmesine imkan veren seçeneği ile mükemmel çözümler üretilmesine olanak sağlar. Ürünümüz metal çerçeve olarak sunulmaktadır.

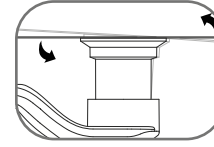



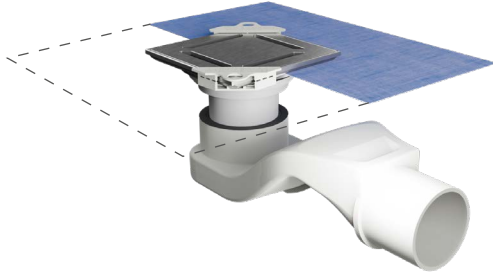

Mafsalı Hazne; hazne ve yüzey arasında kaplama esnasında oluşan hataların giderilmesini sağlar.

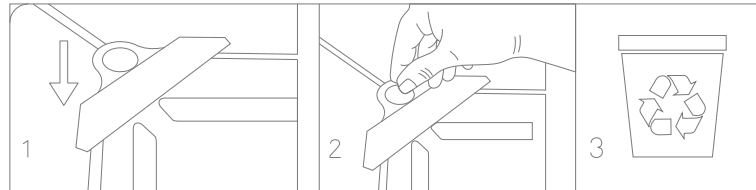
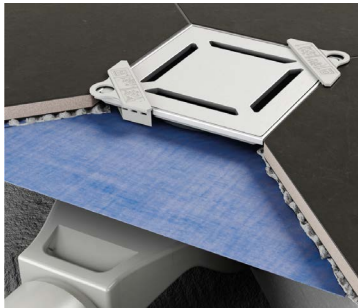
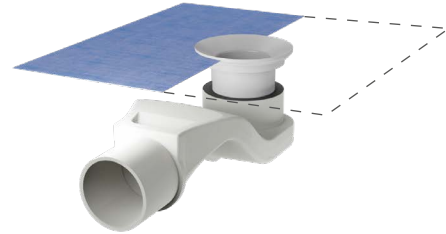

Formlu iç yapısı ile seramik altı su kaçaklarını tahliyesini kolaylaştırırken hazne üzerine lamine edilmiş tekstilli flanş sayesinde seramik altı su kaçaklarına karşı emniyet sağlar. Ayrıca tüm izolasyon malzemeleriniz ile uyumludur.

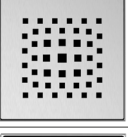

Yüzey hizalama aparatı ile karo yüksekliği ve noktasal yer süzgeç yüksekliği kolay ve hızlı bir şekilde hizalanır. Karo ve yer süzgeci yapıştırıcı ile sabitlendikten sonra yuvarlak halkadan tutarak kopartın. Kopan parçayı çöpe atabilirsiniz.

				Renkler	Yandan Çıkış	Alttan Çıkış
Unica		10 × 10 cm	Metal Çerçeve	Satin	SSD1H24L10S1	SSD1V24L10S1
				Süper Ayna	SSD1H24L10S2	SSD1V24L10S2
				Ayna Altın	SSD1H24L10S3	SSD1V24L10S3
				Satin Altın	SSD1H24L10S4	SSD1V24L10S4
				Parlak	SSD1H24L10S5	SSD1V24L10S5
				Ayna Bronz	SSD1H24L10S6	SSD1V24L10S6
				Satin Bronz	SSD1H24L10S7	SSD1V24L10S7
				Ayna Antrasit	SSD1H24L10S8	SSD1V24L10S8
				Satin Antrasit	SSD1H24L10S9	SSD1V24L10S9
				Nova		10 × 10 cm
Parlak	SSD1H24L15S5	SSD1V24L15S5				
Satin	SSD2H24L10S1	SSD2V24L10S1				
Süper Ayna	SSD2H24L10S2	SSD2V24L10S2				
Ayna Altın	SSD2H24L10S3	SSD2V24L10S3				
Mat Siyah	SSD2H24L10S10	SSD2V24L10S10				
Satin	SSD2H24L15S1	SSD2V24L15S1				
Süper Ayna	SSD2H24L15S2	SSD2V24L15S2				
Satin	SSD3H24L10S1	SSD3V24L10S1				
Süper Ayna	SSD3H24L10S2	SSD3V24L10S2				
Ayna Altın	SSD3H24L10S3	SSD3V24L10S3				
Mat Siyah	SSD3H24L10S10	SSD3V24L10S10				
Aqua		10 × 10 cm	Metal Çerçeve	Satin	SSD3H24L15S1	SSD3V24L15S1
				Süper Ayna	SSD3H24L15S2	SSD3V24L15S2
		15 × 15 cm	Metal Çerçeve	Satin	SSD3H24L10S1	SSD3V24L10S1
				Süper Ayna	SSD3H24L10S2	SSD3V24L10S2
Natura		10 × 10 cm	Seramik Metal Çerçeve	Satin	SSD6H24L10S1	SSD6V24L10S1
		15 × 15 cm	Seramik Metal Çerçeve	Satin	SSD6H24L15S1	SSD6V24L15S1

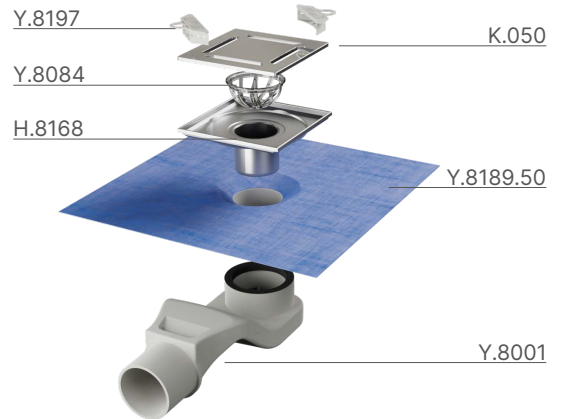
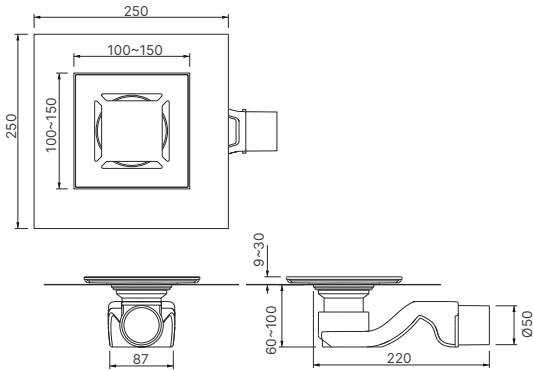
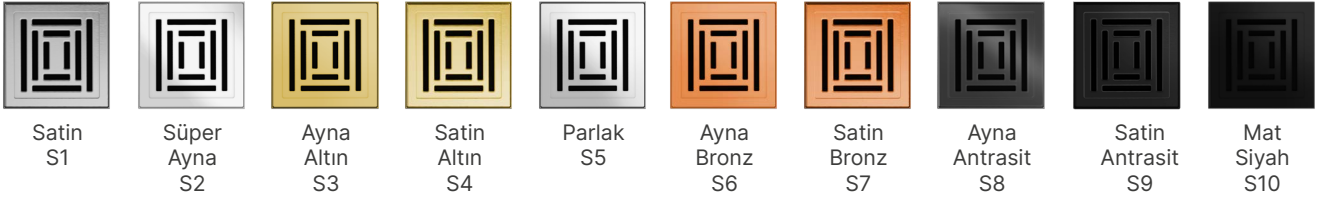

Klasik Noktasal Gider

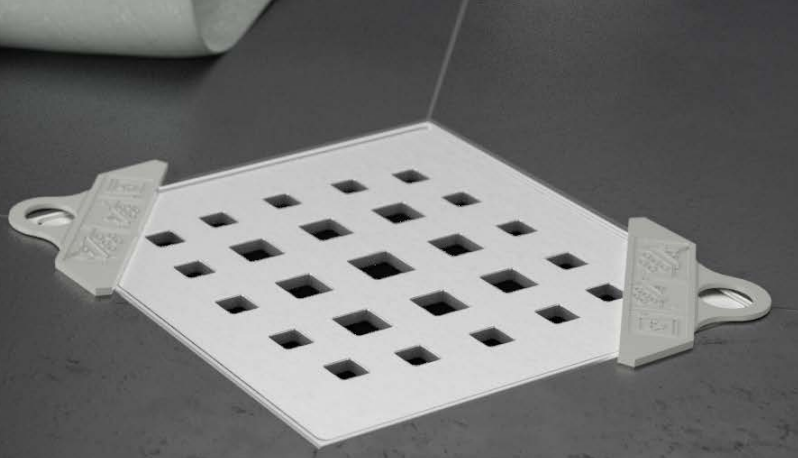

Yüksek Kapasiteli Debi

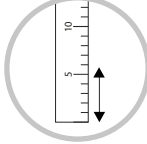

Karo Yüksekliğine Göre Ayarlama



Paslanmaz Çelik Malzeme

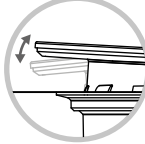

Mafsallı Başlık Hiza Ayarlama



Çift Yönlü Kapak Kullanımı



Kolay Temizlenebilir



Kolay Yüzey Hizalama Aparatı



Patentli Yüzey Hizalama Aparatı

Klasik Tip Noktasal Gider



Farklı uygulama yükseklikleriyle uyumlu ve kompakt gövde yapısıyla düşük uygulama yüksekliği gerektiren genel kullanım alanları için tasarlanmıştır. Entegre sızdırmazlık contalı koku önleyici fermatür oluşabilecek koku sızıntılarını engeller. Kova haznesi ile temizlik esnasında oluşabilecek saç, kir, sabun gibi atıkların gideri tıkanması engellenirken kolay temizlik ve pratik kullanım sağlar. Ürünümüz plastik çerçeve ve metal çerçeve olarak sunulmaktadır.

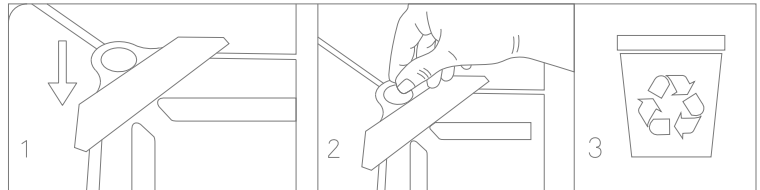
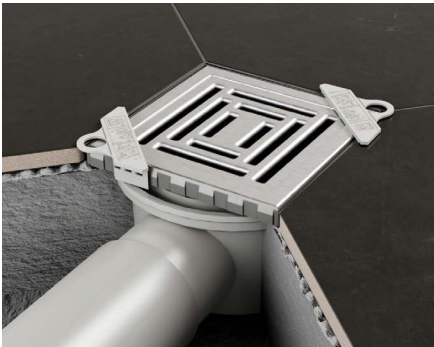

Entegre sızdırmazlık contalı koku önleyici fermatür ve temizlik kovası

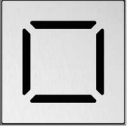
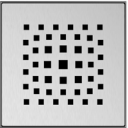

Yüzey hizalama aparatı çerçeve ve mafsallı haznenin sağladığı kolaylık ile karo yüksekliği kolay ve hızlı bir şekilde hizalanır. Yapışma tamamlandıktan sonra yuvarlak halkadan tutarak kopartın. Kopan parçayı geri dönüşüme atabilirsiniz.

				Renkler	Yandan Çıkış	Alttan Çıkış		
Unica		10 x 10 cm	Plastik Çerçeve	Satin	KPD1H17L10S1	KPD1V17L10S1		
				Süper Ayna	KPD1H17L10S2	KPD1V17L10S2		
				Ayna Altın	KPD1H17L10S3	KPD1V17L10S3		
				Satin Altın	KPD1H17L10S4	KPD1V17L10S4		
				Parlak	KPD1H17L10S5	KPD1V17L10S5		
				Ayna Bronz	KPD1H17L10S6	KPD1V17L10S6		
				Satin Bronz	KPD1H17L10S7	KPD1V17L10S7		
				Ayna Antrasit	KPD1H17L10S8	KPD1V17L10S8		
				Satin Antrasit	KPD1H17L10S9	KPD1V17L10S9		
		Metal Çerçeve	Satin	KSD1H17L10S1	KSD1V17L10S1			
			Süper Ayna	KSD1H17L10S2	KSD1V17L10S2			
			Ayna Altın	KSD1H17L10S3	KSD1V17L10S3			
			Satin Altın	KSD1H17L10S4	KSD1V17L10S4			
			Parlak	KSD1H17L10S5	KSD1V17L10S5			
			Ayna Bronz	KSD1H17L10S6	KSD1V17L10S6			
			Satin Bronz	KSD1H17L10S7	KSD1V17L10S7			
			Ayna Antrasit	KSD1H17L10S8	KSD1V17L10S8			
			Satin Antrasit	KSD1H17L10S9	KSD1V17L10S9			
15 x 15 cm	Plastik Çerçeve	Satin	KPD1H17L15S1	KPD1V17L15S1				
		Parlak	KPD1H17L15S5	KPD1V17L15S5				
	Metal Çerçeve	Satin	KSD1H17L15S1	KSD1V17L15S1				
		Parlak	KSD1H17L15S5	KSD1V17L15S5				
		Nova		10 x 10 cm	Plastik Çerçeve	Satin	KPD2H17L10S1	KPD2V17L10S1
						Süper Ayna	KPD2H17L10S2	KPD2V17L10S2
Ayna Altın	KPD2H17L10S3					KPD2V17L10S3		
Mat Siyah	KPD2H17L10S10					KPD2V17L10S10		
Satin	KSD2H17L10S1					KSD2V17L10S1		
Süper Ayna	KSD2H17L10S2					KSD2V17L10S2		
Metal Çerçeve	Ayna Altın			KSD2H17L10S3	KSD2V17L10S3			
	Mat Siyah			KSD2H17L10S10	KSD2V17L10S10			
	15 x 15 cm			Plastik Çerçeve	Satin	KPD2H17L15S1	KPD2V17L15S1	
					Süper Ayna	KPD2H17L15S2	KPD2V17L15S2	
				Metal Çerçeve	Satin	KSD2H17L15S1	KSD2V17L15S1	
					Süper Ayna	KSD2H17L15S2	KSD2V17L15S2	
Aqua				10 x 10 cm	Plastik Çerçeve	Satin	KPD3H17L10S1	KPD3V17L10S1
						Süper Ayna	KPD3H17L10S2	KPD3V17L10S2
						Ayna Altın	KPD3H17L10S3	KPD3V17L10S3
						Mat Siyah	KPD3H17L10S10	KPD3V17L10S10
						Satin	KSD3H17L10S1	KSD3V17L10S1
						Süper Ayna	KSD3H17L10S2	KSD3V17L10S2
		Metal Çerçeve	Ayna Altın	KSD3H17L10S3	KSD3V17L10S3			
			Mat Siyah	KSD3H17L10S10	KSD3V17L10S10			
			15 x 15 cm	Plastik Çerçeve	Satin	KPD3H17L15S1	KPD3V17L15S1	
					Süper Ayna	KPD3H17L15S2	KPD3V17L15S2	
				Metal Çerçeve	Satin	KSD3H17L15S1	KSD3V17L15S1	
					Süper Ayna	KSD3H17L15S2	KSD3V17L15S2	
		Natura		10 x 10 cm	Seramik Metal Çerçeve	Satin	KSD6H17L10S1	KSD6V17L10S1
				15 x 15 cm	Seramik Metal Çerçeve	Satin	KSD6H17L15S1	KSD6V17L15S1

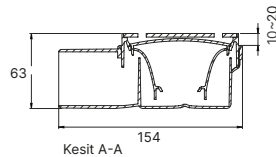
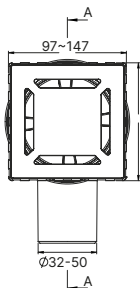
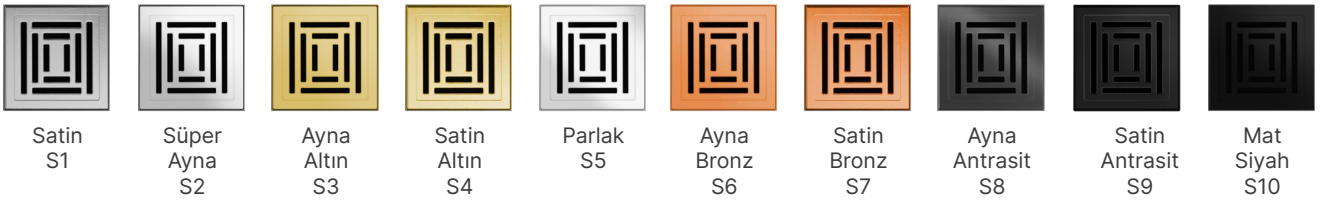

Tüm Ürünlerimizle Uyumlu Yandan Çıkışlı Yeni Minimal Sifon



Yüksek Akış Giriş ve Çıkışı

Tüm duş kanallarımızla kullanılan minimal boyutlara sahip yüksek kapasiteli boşaltma sağlayan Minimal Sifon; yüksek debili akış sağlar. Yüksek kapasiteli performansına göre minimal boyutlara sahiptir. Bu sayede dar ve ufak alanlara çok uygundur. Özel tasarlanmış patentli formu ile kullanım süresi boyunca içerisinde kir ve pislikleri, suyun akış debisi ile kendi kendine temizler. Klasik sifonların aksine; özel su perdesi ile gider kaynaklı koku oluşumunu engeller. Gövde de bulunan bütünlük conta sıvı sızıntısının önüne geçer.



Koku
Yapmaz



Yüksek
Kapasiteli Debi



Kolay
Temizlenebilir



Patentli Gövde



Gövde ile bütünlük conta sızdırmaz ve güvenli kullanım sağlar.

TÜV EN-1253 standartlarına göre dakika da 48 lt boşaltma kapasitesi ile yüksek tahliye yapar. Özel minimal ölçüleri ile dar kullanım alanlarında pratik kullanım sağlar.

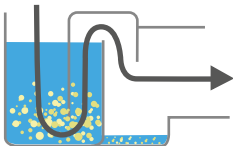

Klasik Fermatürlü
Sifonlar (Saç ve kir
birikebilir)

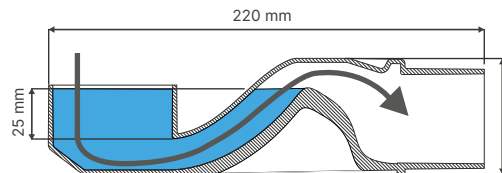

Patentli Özel Dizayn Formu İle
Horizontal Sifon (Saç ve kir
birikmez)

Özel tasarlanmış formu ile yüksek debili su tahliyesi ile saç ve kir tutmaz. S tipi sifon kokuyu önler. (25 mm yüksekliğinde su bariyeri sayesinde)

Ürünlerimizle Beraber Kullanabileceğiniz Opsiyonel Parçalar

Aksesuarlar

 <p>Koku Önleyici Membran Susuz Fermatür Sifonlu ve sifonsuz kullanım sonrasında; suyun uzun süre beklemesi veya hazne içindeki suyun zamanla kurumasından dolayı oluşabilecek istenmeyen kötü koku oluşumunu, ayrıca gider içinden geri tırmanabilecek böcek ve haşeratların gelmesini engeller.</p> <p>Özellikler Yüksek kapasiteli su tahliyesi yapar. Sifon kapasitesini engellemeyen saç ve kir tutucu özelliğine sahiptir. 40 mm ve 50 mm çap çıkış ölçüleri vardır.</p> <table border="1"><tr><td>Y.8181</td><td>40 mm</td></tr><tr><td>Y.8155</td><td>50 mm</td></tr></table>	Y.8181	40 mm	Y.8155	50 mm	 <p>Y.8002 Alttan Çıkışlı Sifon Yüksek kapasiteli, 100 mm karot çapı ile uyumlu alttan çıkışlı sifon; S yapısı ile fermatürlü ürünlerde oluşabilecek koku sızıntılarına kesin bir şekilde çözer.</p> <p>Özellikler 66 lt yüksek su tahliye kapasitesi, S yapısı ile kokuları engeller. Bütünleşik conta sıvı sızıntıları yaşanmaz. 30 mm su perdesi ve içinde daha yüksek miktarda su tutmasından dolayı kurumadan kaynaklı koku problemini daha uzun süre engeller.</p> <table border="1"><tr><td>Y.8002</td></tr></table>	Y.8002							
Y.8181	40 mm												
Y.8155	50 mm												
Y.8002													
 <p>Helezon Saç Tutucu Hemzemin duş kanalları içinde yer alan helezon saç ve kir tutucu çıkarılarak istenildiği zaman temizlenebilir ve tekrar kullanılabilir. Helezon yapısı ile işlem sırasında gidere giden saçların su akışını engellenmeden toplanmasını sağlar. Su tahliye debisinde düşüş yaşanmaz. Temizlik sırasında hızlı ve kolay temizlenir.</p> <p>Özellikler 40 mm ve 50 mm çap çıkış ölçüleri vardır.</p> <table border="1"><tr><td>Y.8151</td><td>40 mm</td></tr><tr><td>H.8084</td><td>50 mm</td></tr></table>	Y.8151	40 mm	H.8084	50 mm	 <p>Y.8081 Yandan Çıkışlı Sifon Yüksek miktarda su tutması ve şelale tipi duş başlıkları gibi yüksek akış gereken kullanımlar için uygundur. Kurumadan kaynaklı koku problemini daha uzun süre engeller.</p> <p>Özellikler 60 lt yüksek su tahliye kapasitesi, 50 mm su perdesi; S yapısı ile kokuları engeller. Bütünleşik conta sıvı sızıntıları yaşanmaz.</p> <table border="1"><thead><tr><th></th><th>Yükseklik</th><th>Su perdesi</th><th>Kapasite</th></tr></thead><tbody><tr><td>Y.8081</td><td>h:80mm</td><td>50 mm</td><td>60 lt</td></tr></tbody></table>		Yükseklik	Su perdesi	Kapasite	Y.8081	h:80mm	50 mm	60 lt
Y.8151	40 mm												
H.8084	50 mm												
	Yükseklik	Su perdesi	Kapasite										
Y.8081	h:80mm	50 mm	60 lt										
 <p>LMP 100 Meyil ve Düşük Kot Profili Opsiyonel olarak seçebileceğiniz Linearis meyil profili ile duş alanında göllenmeler engellenir. Kot farklılıklarından kaynaklanan derz kirlenmelerinin önüne geçerken, mükemmel bitiş ve temiz bir görünüm elde edilir.</p> <p>*Detaylar için sayfa 32'i inceleyiniz.</p>	 <p>Y.8210 Çap Ø50 mm Çıkışlı İzolasyon Manşeti Duş kanalı ve noktasal giderlerle uyumludur.</p> <p>Özellikler Bütünleşmiş sızdırmazlık membranı ile su kaçaklarının engeller. Kat betonu üzerine ikinci bir su gideri oluşturulmasını sağlar. Lamine edilmiş sızdırmazlık membranı tüm izolasyon malzemeleri ile uyumludur.</p> <table border="1"><tr><td>Y.8210</td></tr></table>	Y.8210											
Y.8210													
 <p>Y.8174 Klepeli koku önleyici fermatür Opsiyonel olarak seçebileceğiniz klepeli fermatürün kapağı su geldiğinde açılarak su tahliyesi sağlarken gider kaynaklı koku oluşumunu engeller. Zamanla gider içinden geri tırmanabilecek böcek ve haşeratların gelmesini engeller.</p> <table border="1"><tr><td>Y.8174</td></tr></table>	Y.8174	 <p>HS.8138 Yalıtımlı Hareketli Flaş Her yöne hassas ayarlanabilen eksantrik süzgeç başlığı ile çok daha kolay montaj imkanı elde edersiniz. Eksantrik kısmı hareket ettirerek ihtiyacınız olan montaj konumunu ayarlayabilirsiniz.</p> <table border="1"><tr><td>HS.8138</td></tr></table>	HS.8138										
Y.8174													
HS.8138													



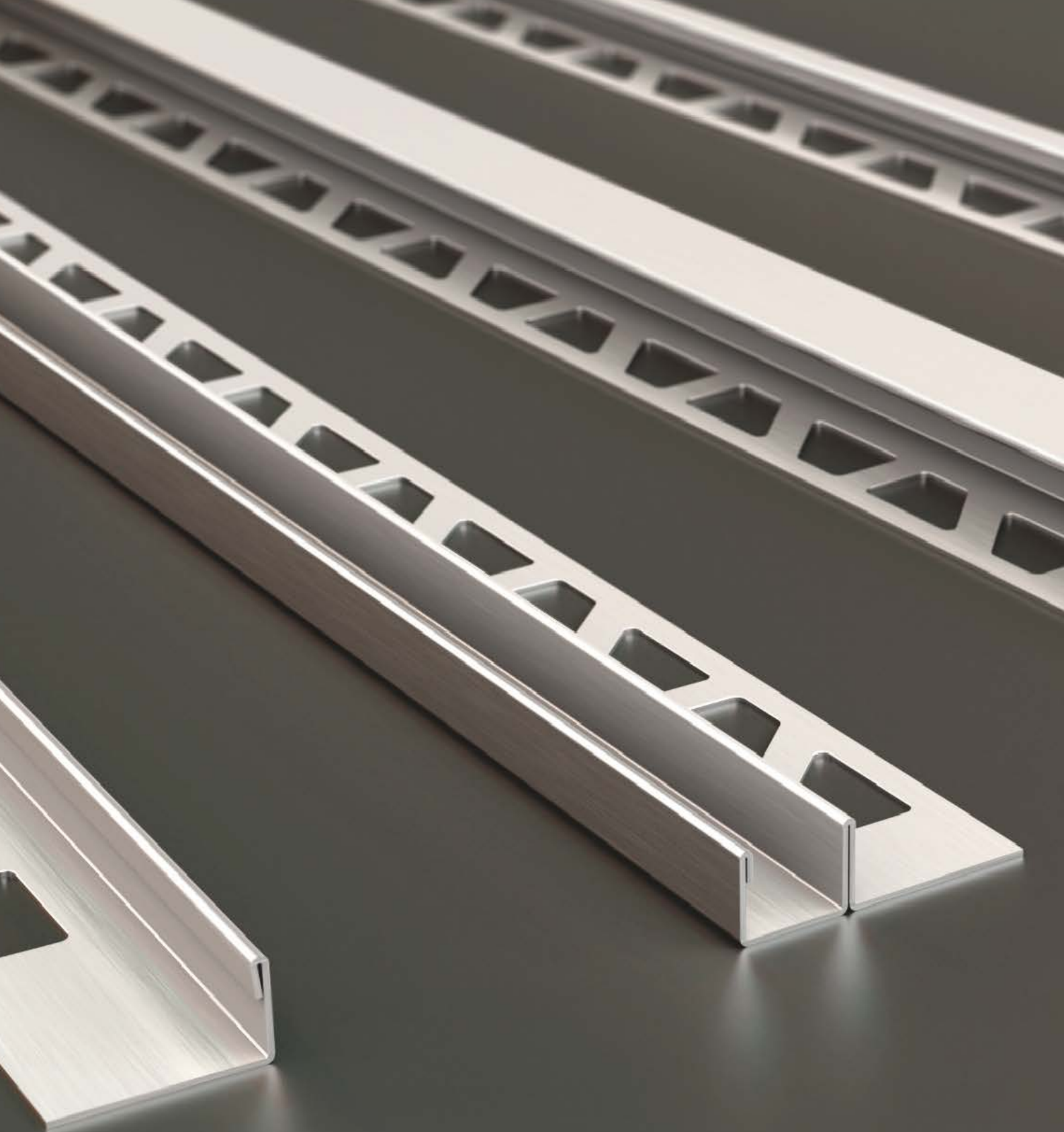



Profiller

Paslanmaz Çelik

Profil Çeşitleri

Evimetal Teknik Profiller

Evimetal paslanmaz çelik teknik profilleri, seramik ve farklı kaplama malzemelerin kullanılmasına çözümler sunar. Teknik profillerin işlevselliği ve tasarımlarıyla ideal kombinasyonlar sunmaktadır. Geniş ürün yelpazesi, farklı seçenekleri, farklı kalınlıklara uyumlu ölçüleriyle Evimetal teknik profilleri, yeni inşaat ve yenileme projeleriniz için ideal seçimidir.

Evi metal profilleri fonksiyonellik ve tasarımlarıyla birçok kombinasyon sunar. Kaplama malzemeleri arası geçiş, köşe bitimleri, duvar, zemin, merdiven tamamlamaları, zeminden cam profilleri gibi birçok ihtiyaca çözüm sağlar. Ürünlerin üzerinde yer alan koruyucu film, uygulama tamamlanana kadar profilinizi korur. Açılı kesim seramikler, ikili çoklu kullanım iç dış köşe geçişleri, farklı yükseklik geçişleri ile yaşam alanınızı şekillendirmek sizin elinizde. Kullanıldığı yerlerde mükemmel bitişler sağlar. Döşemelerinizin dayanıklılığını arttırırken, daha cazip bir görüntü elde etmek için Evimetal profillerini rahatlıkla kullanabilirsiniz.

Geniş renk Seçenekleri

-Evimetal 9 farklı yüzey seçeneği ile üretilebilirken, size özel üretim de yapılabilmektedir.

-Altın, bronz ve siyah yüzeylerde titanyum PVD kullanılmaktadır.

-Uygulama tamamlanincaya kadar üzerlerindeki koruyucu film sökülmemelidir. Temizlik ve kullanım esnasında kimyasal maddeler kullanılmamalıdır.

-244 cm profil seçeneklerinde yüzeyler; Süper Ayna, Ayna Altın, Ayna Bronz, Ayna Siyah ve renkli mat seçenekleridir.

-250 cm profil seçeneklerinde yüzeyler, Satin ve Parlaktır. İstenildiğinde 300 cm'e kadar üretilebilir.

Projelenize özel olabilecek çözümler ve kullanım alanları konusundaki teknik sorularınız için satış danışmanına başvurun.

*Üretimlerde hammadde pigment değişikliklerine göre tonlarda minimal değişiklik olabilmektedir.

*Siparişe özel üretilen profillerde; seramikyüksekliğine ve yapıştırıcı farkı gibi bilgiler hesap edilerek sipariş verilmelidir.

*Sipariş verilen özel üretim profillerde iade yada değişimi olmayacağı için müşteri onayının alınması önemlidir.

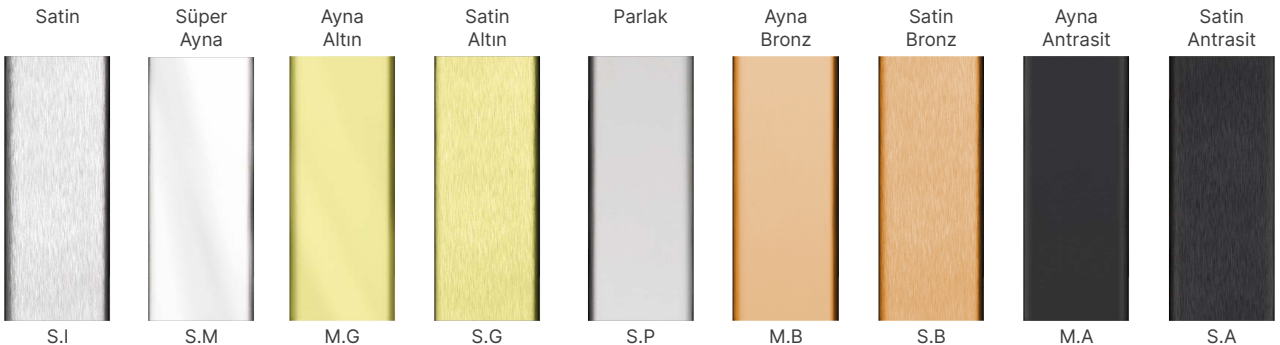

LMP 100 meyil ve düşük kot profili

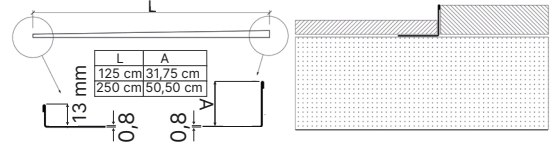
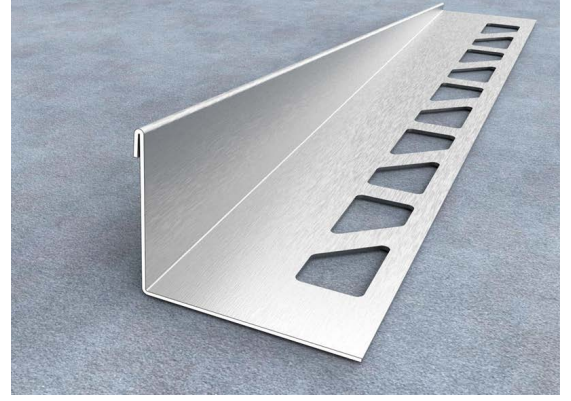

Inox / Kod	LMP.100 Eğimli Duş P. Sol		cm	Sol	cm	Sağ		cm	Sağ	cm
	Satin	S.I	LMP.L.100.1250.1.S.I	125	LMP.L.100.2500.1.S.I	250	LMP.R.100.1250.1.S.I	125	LMP.R.100.2500.1.S.I	250
Ayna	S.M	LMP.L.100.1250.2.S.M	122	LMP.L.100.2500.2.S.M	244	LMP.R.100.1250.2.S.M	122	LMP.R.100.2500.2.S.M	244	
Altın	M.G	LMP.L.100.1250.3.M.G	122	LMP.L.100.2500.3.M.G	244	LMP.R.100.1250.3.M.G	122	LMP.R.100.2500.3.M.G	244	
LMP.120 Alın Kapama Profili										
28 mm Düz Profil	Satine		cm	Ayna	cm	Ayna Altın		cm		
	LMP.120.2500.1.S.I		250	LMP.120.2500.2.S.M	250	LMP.120.2500.3.M.G		244		

*Siparişlerinizi oluştururken;gideri karşınıza alacak şekilde durduğunuzda sağ tarafınızda kullanılacak için R kodlu (sağ), sol tarafınızda kullanılacak profil için L kodlu (sol) sipariş kodunu kullanınız.

PRF 100 köşe bitiş profili

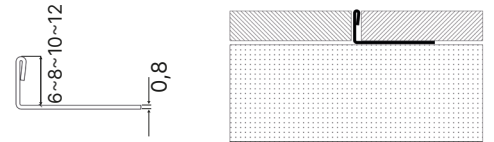
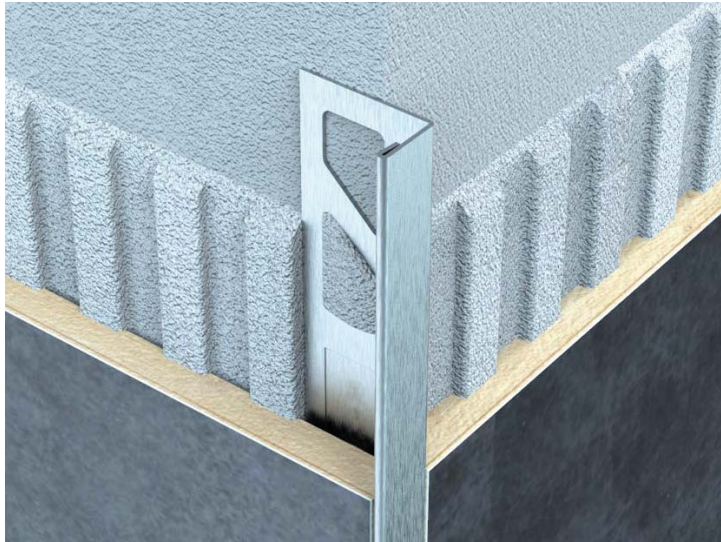

Inox / Kod	6 mm		8 mm		10 mm		12 mm	
	Satin	S.I	PRF.100.6.2500.1.S.I	PRF.100.8.2500.1.S.I	PRF.100.10.2500.1.S.I	PRF.100.12.2500.1.S.I		
Süper Ayna	S.M	PRF.100.6.2440.2.S.M	PRF.100.8.2440.2.S.M	PRF.100.10.2440.2.S.M	PRF.100.12.2440.2.S.M			
Ayna Altın	M.G	PRF.100.6.2440.3.M.G	PRF.100.8.2440.3.M.G	PRF.100.10.2440.3.M.G	PRF.100.12.2440.3.M.G			
Satin Altın	S.G	PRF.100.6.2440.4.S.G	PRF.100.8.2440.4.S.G	PRF.100.10.2440.4.S.G	PRF.100.12.2440.4.S.G			
Parlak	S.P	PRF.100.6.2500.5.S.P	PRF.100.8.2500.5.S.P	PRF.100.10.2500.5.S.P	PRF.100.12.2500.5.S.P			
Ayna Bronz	M.B	PRF.100.6.2440.6.M.B	PRF.100.8.2440.6.M.B	PRF.100.10.2440.6.M.B	PRF.100.12.2440.6.M.B			
Satin Bronz	S.B	PRF.100.6.2440.7.S.B	PRF.100.8.2440.7.S.B	PRF.100.10.2440.7.S.B	PRF.100.12.2440.7.S.B			
Ayna Antrasit	M.A	PRF.100.6.2440.8.M.A	PRF.100.8.2440.8.M.A	PRF.100.10.2440.8.M.A	PRF.100.12.2440.8.M.A			
Satin Antrasit	S.A	PRF.100.6.2440.9.S.A	PRF.100.8.2440.9.S.A	PRF.100.10.2440.9.S.A	PRF.100.12.2440.9.S.A			

*Projelerinizin ihtiyacına göre 0,6 mm üretilebilir.

PRF 400 kare köşe koruma profili

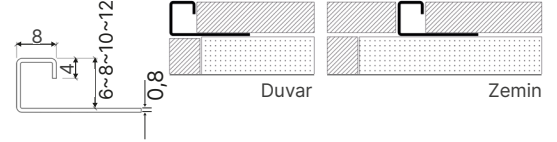
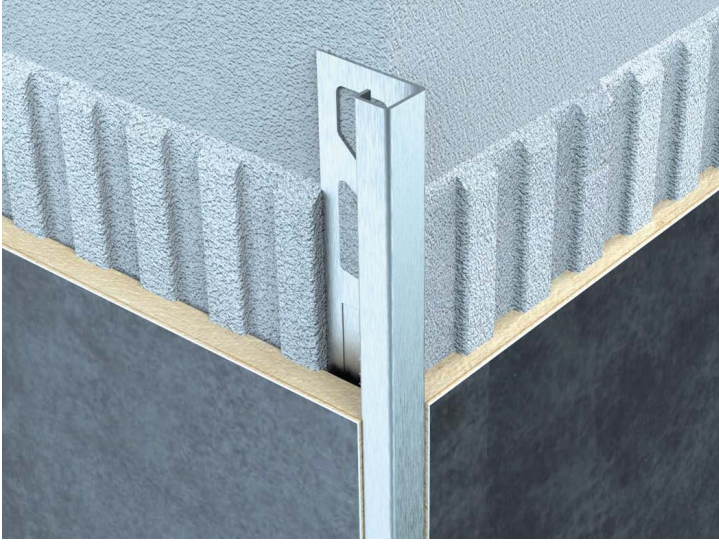

*Köşe Bitiş Parçaları

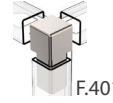

Sonlandırma parçaları renkleri	F.401	F.402
	Satin	
	Süper Ayna Ayna Altın	

Inox / Kod	6 mm		8 mm		10 mm		12 mm	
	Satin S.I	PRF.400.6.2500.1.S.I	PRF.400.8.2500.1.S.I	PRF.400.10.2500.1.S.I	PRF.400.12.2500.1.S.I	PRF.400.10.2440.2.S.M	PRF.400.12.2440.2.S.M	PRF.400.12.2440.3.M.G
Süper Ayna S.M	PRF.400.6.2440.2.S.M	PRF.400.8.2440.2.S.M	PRF.400.10.2440.2.S.M	PRF.400.12.2440.2.S.M	PRF.400.10.2440.3.M.G	PRF.400.12.2440.3.M.G	PRF.400.12.2440.3.M.G	PRF.400.12.2440.4.S.G
Ayna Altın M.G	PRF.400.6.2440.3.M.G	PRF.400.8.2440.3.M.G	PRF.400.10.2440.3.M.G	PRF.400.12.2440.3.M.G	PRF.400.10.2440.4.S.G	PRF.400.12.2440.4.S.G	PRF.400.12.2440.4.S.G	PRF.400.12.2500.5.S.P
Satin Altın S.G	PRF.400.6.2440.4.S.G	PRF.400.8.2440.4.S.G	PRF.400.10.2440.4.S.G	PRF.400.12.2440.4.S.G	PRF.400.10.2440.6.M.B	PRF.400.12.2440.6.M.B	PRF.400.12.2440.6.M.B	PRF.400.12.2440.7.S.B
Parlak S.P	PRF.400.6.2500.5.S.P	PRF.400.8.2500.5.S.P	PRF.400.10.2500.5.S.P	PRF.400.12.2500.5.S.P	PRF.400.10.2440.8.M.A	PRF.400.12.2440.8.M.A	PRF.400.12.2440.8.M.A	PRF.400.12.2440.9.S.A
Ayna Bronz M.B	PRF.400.6.2440.6.M.B	PRF.400.8.2440.6.M.B	PRF.400.10.2440.6.M.B	PRF.400.12.2440.6.M.B	PRF.400.10.2440.7.S.B	PRF.400.12.2440.7.S.B	PRF.400.12.2440.7.S.B	PRF.400.10.2440.8.M.A
Satin Bronz S.B	PRF.400.6.2440.7.S.B	PRF.400.8.2440.7.S.B	PRF.400.10.2440.7.S.B	PRF.400.12.2440.7.S.B	PRF.400.10.2440.8.M.A	PRF.400.12.2440.8.M.A	PRF.400.12.2440.8.M.A	PRF.400.10.2440.9.S.A
Ayna Antrasit M.A	PRF.400.6.2440.8.M.A	PRF.400.8.2440.8.M.A	PRF.400.10.2440.8.M.A	PRF.400.12.2440.8.M.A	PRF.400.10.2440.9.S.A	PRF.400.12.2440.9.S.A	PRF.400.12.2440.9.S.A	
Satin Antrasit S.A	PRF.400.6.2440.9.S.A	PRF.400.8.2440.9.S.A	PRF.400.10.2440.9.S.A	PRF.400.12.2440.9.S.A				

*Projelerinizin ihtiyacına göre 0,6 mm üretilebilir.

PRF 470 parke fayans birleştirme profili

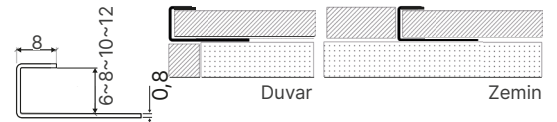
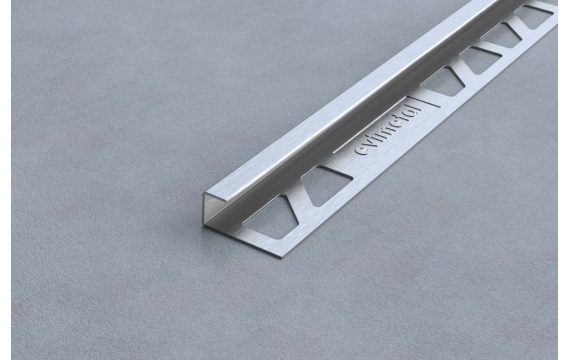

*Köşe Bitiş Parçaları

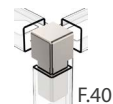

Sonlandırma parçaları renkleri	F.401	F.402
	Satin	
	Süper Ayna Ayna Altın	

Inox / Kod	6 mm		8 mm		10 mm		12 mm	
	Satin S.I	PRF.470.6.2500.1.S.I	PRF.470.8.2500.1.S.I	PRF.470.10.2500.1.S.I	PRF.470.12.2500.1.S.I	PRF.470.10.2440.2.S.M	PRF.470.12.2440.2.S.M	PRF.470.12.2440.3.M.G
Süper Ayna S.M	PRF.470.6.2440.2.S.M	PRF.470.8.2440.2.S.M	PRF.470.10.2440.2.S.M	PRF.470.12.2440.2.S.M	PRF.470.10.2440.3.M.G	PRF.470.12.2440.3.M.G	PRF.470.12.2440.3.M.G	PRF.470.12.2440.4.S.G
Ayna Altın M.G	PRF.470.6.2440.3.M.G	PRF.470.8.2440.3.M.G	PRF.470.10.2440.3.M.G	PRF.470.12.2440.3.M.G	PRF.470.10.2440.4.S.G	PRF.470.12.2440.4.S.G	PRF.470.12.2440.4.S.G	PRF.470.12.2500.5.S.P
Satin Altın S.G	PRF.470.6.2440.4.S.G	PRF.470.8.2440.4.S.G	PRF.470.10.2440.4.S.G	PRF.470.12.2440.4.S.G	PRF.470.10.2440.6.M.B	PRF.470.12.2440.6.M.B	PRF.470.12.2440.6.M.B	PRF.470.12.2440.7.S.B
Parlak S.P	PRF.470.6.2500.5.S.P	PRF.470.8.2500.5.S.P	PRF.470.10.2500.5.S.P	PRF.470.12.2500.5.S.P	PRF.470.10.2440.8.M.A	PRF.470.12.2440.8.M.A	PRF.470.12.2440.8.M.A	PRF.470.12.2440.9.S.A
Ayna Bronz M.B	PRF.470.6.2440.6.M.B	PRF.470.8.2440.6.M.B	PRF.470.10.2440.6.M.B	PRF.470.12.2440.6.M.B	PRF.470.10.2440.7.S.B	PRF.470.12.2440.7.S.B	PRF.470.12.2440.7.S.B	PRF.470.10.2440.8.M.A
Satin Bronz S.B	PRF.470.6.2440.7.S.B	PRF.470.8.2440.7.S.B	PRF.470.10.2440.7.S.B	PRF.470.12.2440.7.S.B	PRF.470.10.2440.8.M.A	PRF.470.12.2440.8.M.A	PRF.470.12.2440.8.M.A	PRF.470.10.2440.9.S.A
Ayna Antrasit M.A	PRF.470.6.2440.8.M.A	PRF.470.8.2440.8.M.A	PRF.470.10.2440.8.M.A	PRF.470.12.2440.8.M.A	PRF.470.10.2440.9.S.A	PRF.470.12.2440.9.S.A	PRF.470.12.2440.9.S.A	
Satin Antrasit S.A	PRF.470.6.2440.9.S.A	PRF.470.8.2440.9.S.A	PRF.470.10.2440.9.S.A	PRF.470.12.2440.9.S.A				

*Projelerinizin ihtiyacına göre 0,6 mm üretilebilir.

PRF 790 düz yüzey geçiş profili

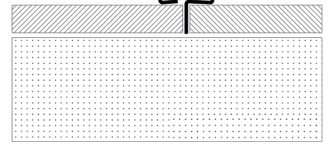
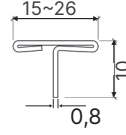

		15 mm	26 mm
Inox / Kod	Satin	S.I PRF.790.15.2500.1.S.I	PRF.790.26.2500.1.S.I
	Süper Ayna	S.M PRF.790.15.2440.2.S.M	PRF.790.26.2440.2.S.M
	Ayna Altın	M.G PRF.790.15.2440.3.M.G	PRF.790.26.2440.3.M.G
	Satin Altın	S.G PRF.790.15.2440.4.S.G	PRF.790.26.2440.4.S.G
	Parlak	S.P PRF.790.15.2500.5.S.P	PRF.790.26.2500.5.S.P
	Ayna Bronz	M.B PRF.790.15.2440.6.M.B	PRF.790.26.2440.6.M.B
	Satin Bronz	S.B PRF.790.15.2440.7.S.B	PRF.790.26.2440.7.S.B
	Ayna Antrasit	M.A PRF.790.15.2440.8.M.A	PRF.790.26.2440.8.M.A
	Satin Antrasit	S.A PRF.790.15.2440.9.S.A	PRF.790.26.2440.9.S.A

*Projelerinizin ihtiyacına göre 0,6 mm üretilbilir.

PRF 760 bombeli yüzey geçiş profili

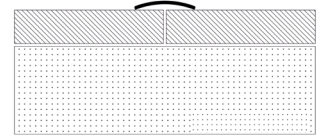
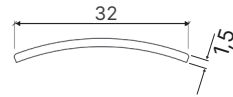
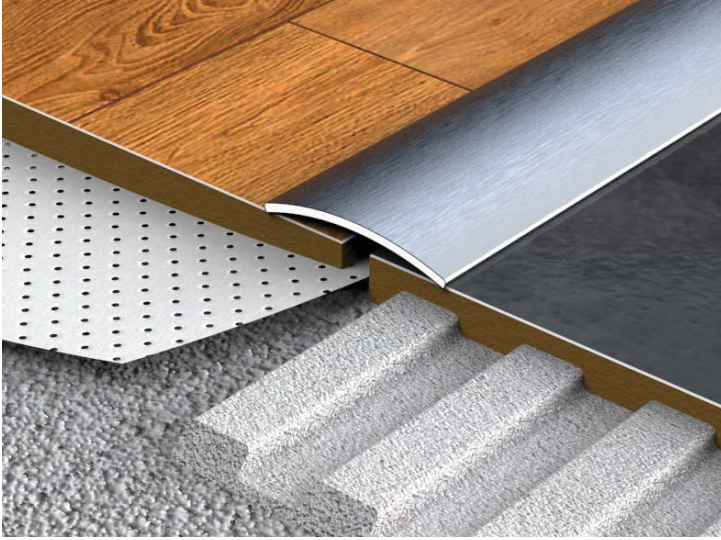

		32 mm
Inox / Kod	Satin	S.I PRF.760.32.2500.1.S.I
	Süper Ayna	S.M PRF.760.32.2440.2.S.M
	Ayna Altın	M.G PRF.760.32.2440.3.M.G

Kalınlık: 1.5 mm

PRF 500 yuvarlak köşe koruma profili

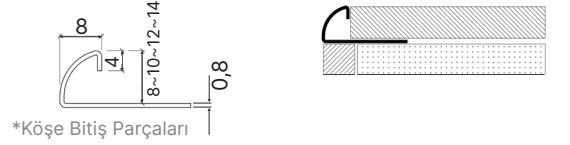

*Köşe Bitiş Parçaları

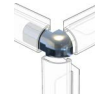

F.501



F.502

Sonlandırma parçaları renkleri	F.501	F.502
	Satin	
	Süper Ayna Ayna Altın	

		8 mm	10 mm	12 mm	14 mm
Inox / Kod	Satin S.I	PRF.500.8.2500.1.S.I	PRF.500.10.2500.1.S.I	PRF.500.12.2500.1.S.I	PRF.500.14.2500.1.S.I
	Süper Ayna S.M	PRF.500.8.2440.2.S.M	PRF.500.10.2440.2.S.M	PRF.500.12.2440.2.S.M	PRF.500.14.2440.2.S.M
	Ayna Altın M.G	PRF.500.8.2440.3.M.G	PRF.500.10.2440.3.M.G	PRF.500.12.2440.3.M.G	PRF.500.14.2440.3.M.G
	Satin Altın S.G	PRF.500.8.2440.4.S.G	PRF.500.10.2440.4.S.G	PRF.500.12.2440.4.S.G	PRF.500.14.2440.4.S.G
	Parlak S.P	PRF.500.8.2500.5.S.P	PRF.500.10.2500.5.S.P	PRF.500.12.2500.5.S.P	PRF.500.14.2500.5.S.P
	Ayna Bronz M.B	PRF.500.8.2440.6.M.B	PRF.500.10.2440.6.M.B	PRF.500.12.2440.6.M.B	PRF.500.14.2440.6.M.B
	Satin Bronz S.B	PRF.500.8.2440.7.S.B	PRF.500.10.2440.7.S.B	PRF.500.12.2440.7.S.B	PRF.500.14.2440.7.S.B
	Ayna Antrasit M.A	PRF.500.8.2440.8.M.A	PRF.500.10.2440.8.M.A	PRF.500.12.2440.8.M.A	PRF.500.14.2440.8.M.A
	Satin Antrasit S.A	PRF.500.8.2440.9.S.A	PRF.500.10.2440.9.S.A	PRF.500.12.2440.9.S.A	PRF.500.14.2440.9.S.A

*Projelerinizin ihtiyacına göre 0,6 mm üretilebilir.

PRF 200 harici dış koruma profili

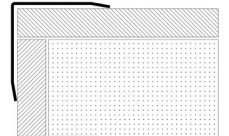
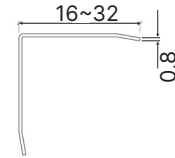
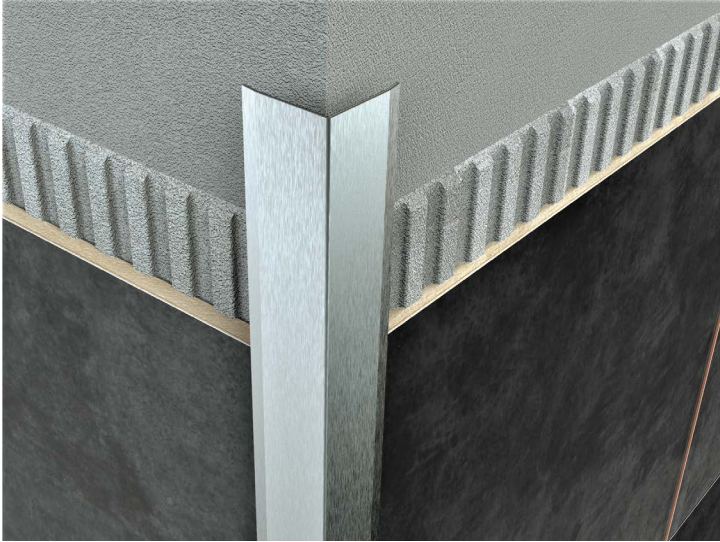

		16 mm	32 mm
Inox / Kod	Satin S.I	PRF.200.16.2500.1.S.I	PRF.200.32.2500.1.S.I
	Süper Ayna S.M	PRF.200.16.2440.2.S.M	PRF.200.32.2440.2.S.M
	Ayna Altın M.G	PRF.200.16.2440.3.M.G	PRF.200.32.2440.3.M.G
	Satin Altın S.G	PRF.200.16.2440.4.S.G	PRF.200.32.2440.4.S.G
	Parlak S.P	PRF.200.16.2500.5.S.P	PRF.200.32.2500.5.S.P
	Ayna Bronz M.B	PRF.200.16.2440.6.M.B	PRF.200.32.2440.6.M.B
	Satin Bronz S.B	PRF.200.16.2440.7.S.B	PRF.200.32.2440.7.S.B
	Ayna Antrasit M.A	PRF.200.16.2440.8.M.A	PRF.200.32.2440.8.M.A
	Satin Antrasit S.A	PRF.200.16.2440.9.S.A	PRF.200.32.2440.9.S.A

*Projelerinizin ihtiyacına göre 0,6 mm üretilebilir.

B 907 dekoratif profil

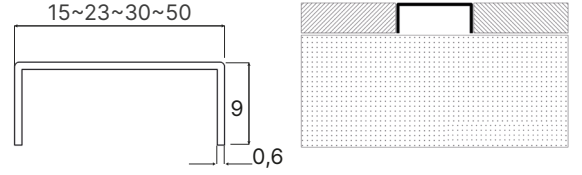

		15 mm	23 mm	30 mm	50 mm
Inox / Kod	Satin S.I	PRF.907.15.2500.1.S.I	PRF.907.23.2500.1.S.I	PRF.907.30.2500.1.S.I	PRF.907.50.2500.1.S.I
	Süper Ayna S.M	PRF.907.15.2440.2.S.M	PRF.907.23.2440.2.S.M	PRF.907.30.2440.2.S.M	PRF.907.50.2440.2.S.M
	Ayna Altın M.G	PRF.907.15.2440.3.M.G	PRF.907.23.2440.3.M.G	PRF.907.30.2440.3.M.G	PRF.907.50.2440.3.M.G
	Ayna Bronz M.B	PRF.907.15.2440.6.M.B	PRF.907.23.2440.6.M.B	PRF.907.30.2440.6.M.B	PRF.907.50.2440.6.M.B
	Ayna Antrasit M.A	PRF.907.15.2440.8.M.A	PRF.907.23.2440.8.M.A	PRF.907.30.2440.8.M.A	PRF.907.50.2440.8.M.A

B 908 dekoratif profil

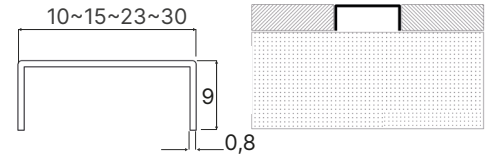
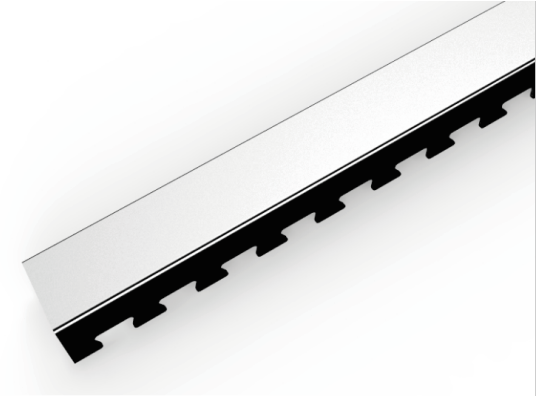

		10 mm	15 mm	23 mm	30 mm
Inox / Kod	Satin S.I	PRF.908.10.2500.1.S.I	PRF.908.15.2500.1.S.I	PRF.908.23.2500.1.S.I	PRF.908.30.2500.1.S.I
	Süper Ayna S.M	PRF.908.10.2440.2.S.M	PRF.908.15.2440.2.S.M	PRF.908.23.2440.2.S.M	PRF.908.30.2440.2.S.M
	Ayna Altın M.G	PRF.908.10.2440.3.M.G	PRF.908.15.2440.3.M.G	PRF.908.23.2440.3.M.G	PRF.908.30.2440.3.M.G
	Satin Altın S.G	PRF.908.10.2440.4.S.G	PRF.908.15.2440.4.S.G	PRF.908.23.2440.4.S.G	PRF.908.30.2440.4.S.G
	Parlak S.P	PRF.908.10.2500.5.S.P	PRF.908.15.2500.5.S.P	PRF.908.23.2500.5.S.P	PRF.908.30.2500.5.S.P
	Ayna Bronz M.B	PRF.908.10.2440.6.M.B	PRF.908.15.2440.6.M.B	PRF.908.23.2440.6.M.B	PRF.908.30.2440.6.M.B
	Satin Bronz S.B	PRF.908.10.2440.7.S.B	PRF.908.15.2440.7.S.B	PRF.908.23.2440.7.S.B	PRF.908.30.2440.7.S.B
	Ayna Antrasit M.A	PRF.908.10.2440.8.M.A	PRF.908.15.2440.8.M.A	PRF.908.23.2440.8.M.A	PRF.908.30.2440.8.M.A
	Satin Antrasit S.A	PRF.908.10.2440.9.S.A	PRF.908.15.2440.9.S.A	PRF.908.23.2440.9.S.A	PRF.908.30.2440.9.S.A

0,8 mm'lik özel tasarlanmış patentli ters açılı kanal özelliği dikkat çekmektedir.

PRF 240 harici iç koruma profili

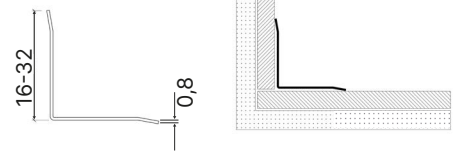
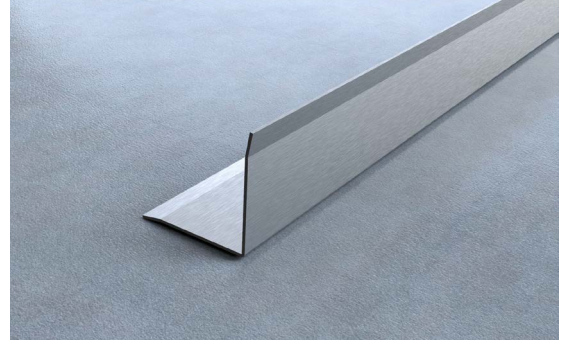
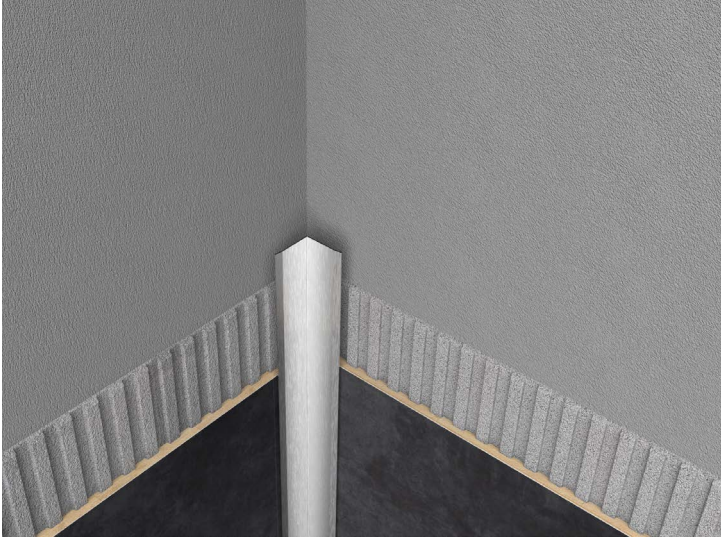

Inox / Kod	16 mm		32 mm	
	Satin	S.I	PRF.240.16.2500.1.S.I	PRF.240.32.2500.1.S.I
Süper Ayna	S.M	PRF.240.16.2440.2.S.M	PRF.240.32.2440.2.S.M	
Ayna Altın	M.G	PRF.240.16.2440.3.M.G	PRF.240.32.2440.3.M.G	
Satin Altın	S.G	PRF.240.16.2440.4.S.G	PRF.240.32.2440.4.S.G	
Parlak	S.P	PRF.240.16.2500.5.S.P	PRF.240.32.2500.5.S.P	
Ayna Bronz	M.B	PRF.240.16.2440.6.M.B	PRF.240.32.2440.6.M.B	
Satin Bronz	S.B	PRF.240.16.2440.7.S.B	PRF.240.32.2440.7.S.B	
Ayna Antrasit	M.A	PRF.240.16.2440.8.M.A	PRF.240.32.2440.8.M.A	
Satin Antrasit	S.A	PRF.240.16.2440.9.S.A	PRF.240.32.2440.9.S.A	

*Projelerinizin ihtiyacına göre 0,6 mm üretilebilir.

PRF 840 dahili iç köşe profili

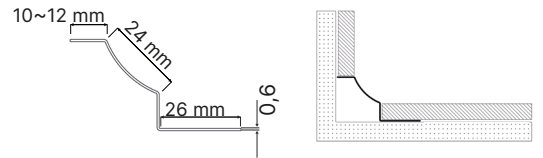
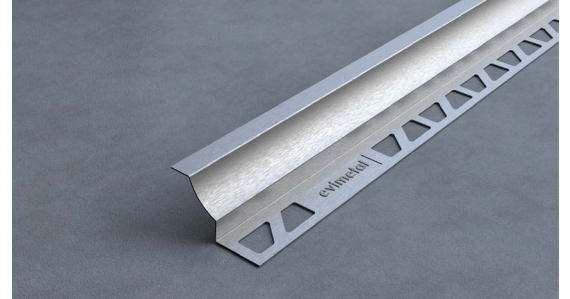
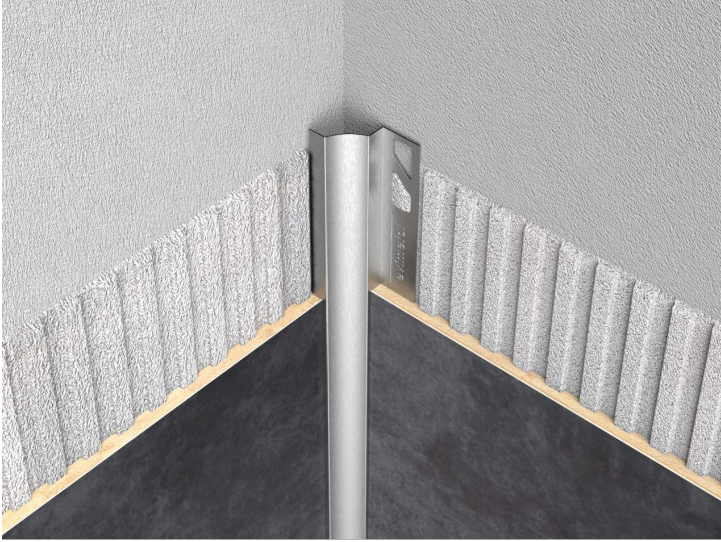

*Köşe Birleştirme Parçaları

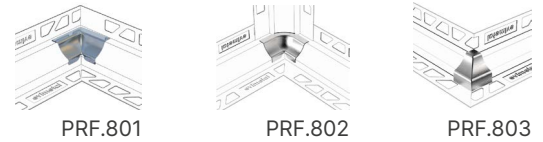

PRF.801

PRF.802

PRF.803

Sonlandırma parçaları renkleri	PRF.801	PRF.802	PRF.803
			Satin
			Parlak

Inox / Kod	10 mm		12 mm	
	Satin	S.I	PRF.840.10.2500.1.S.I	PRF.840.12.2500.1.S.I
Parlak	S.P	PRF.840.10.2500.5.S.P	PRF.840.12.2500.5.S.P	

PRF 140 dilatasyon profili

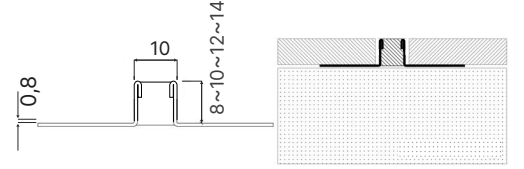

Inox / Kod		8 mm	10 mm	12 mm	14 mm	
Satin	S.I	PRF.140.8.2500.1.S.I	PRF.140.10.2500.1.S.I	PRF.140.12.2500.1.S.I	PRF.140.14.2500.1.S.I	
Parlak	S.P	PRF.140.8.2500.5.S.P	PRF.140.10.2500.5.S.P	PRF.140.12.2500.5.S.P	PRF.140.14.2500.5.S.P	

PRF 600 dahili merdiven köşe koruma profili

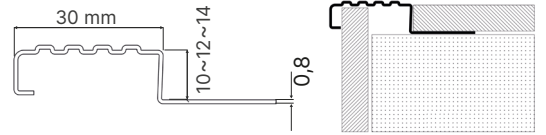
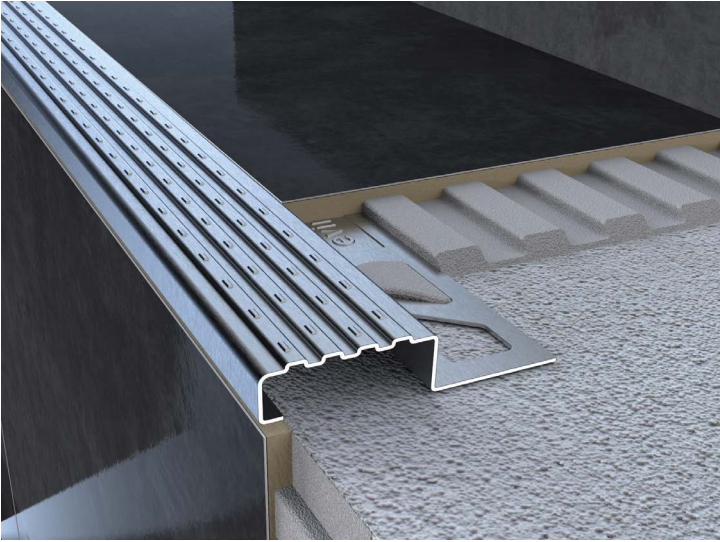

F.601

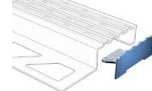

*Köşe Bitiş Parçaları

F.601
Satin

Inox / Kod		10 mm	12 mm	14 mm	
Satin	S.I	PRF.600.10.2500.1.S.I	PRF.600.12.2500.1.S.I	PRF.600.14.2500.1.S.I	
Parlak	S.P	PRF.600.10.2500.1.S.P	PRF.600.12.2500.1.S.P	PRF.600.14.2500.1.S.P	

AKS 164 & AKS 166 Manyetik Gizli Kapak Tutucu

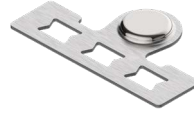

AKS.164.1.S.I



AKS.166.1.S.I



Manyetiğe Duyarlı
Paslanmaz Çelik Plaka



AKS.164.1.S.I
Yüzey

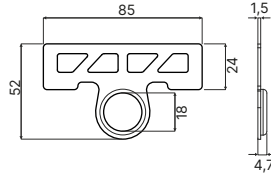

AKS.166.1.S.I
Köşe

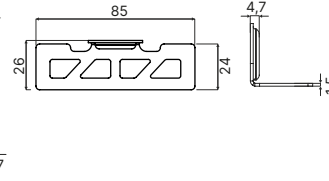

Manyetiğe Duyarlı
Paslanmaz Çelik Plaka

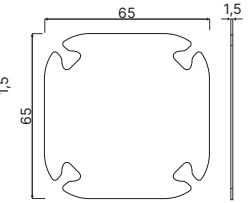

Satın	Düz Kapak Tutucu	AKS.164.1.S.I
	Köşeli Kapak Tutucu	AKS.166.1.S.I

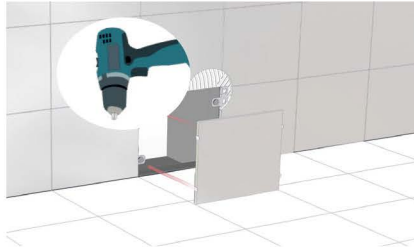
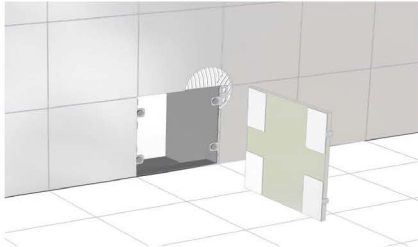
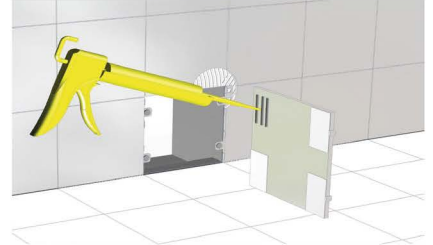
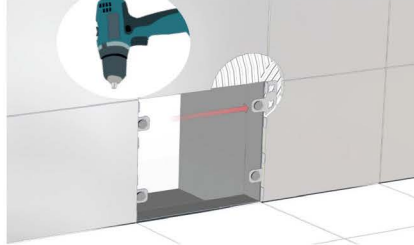
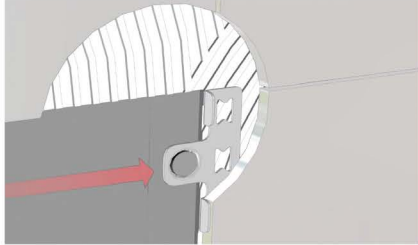

*Uygula Adımları

Havlupanlar

Paslanmaz Çelik



Trea

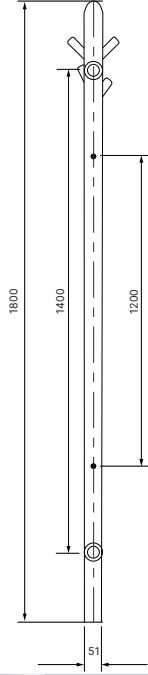
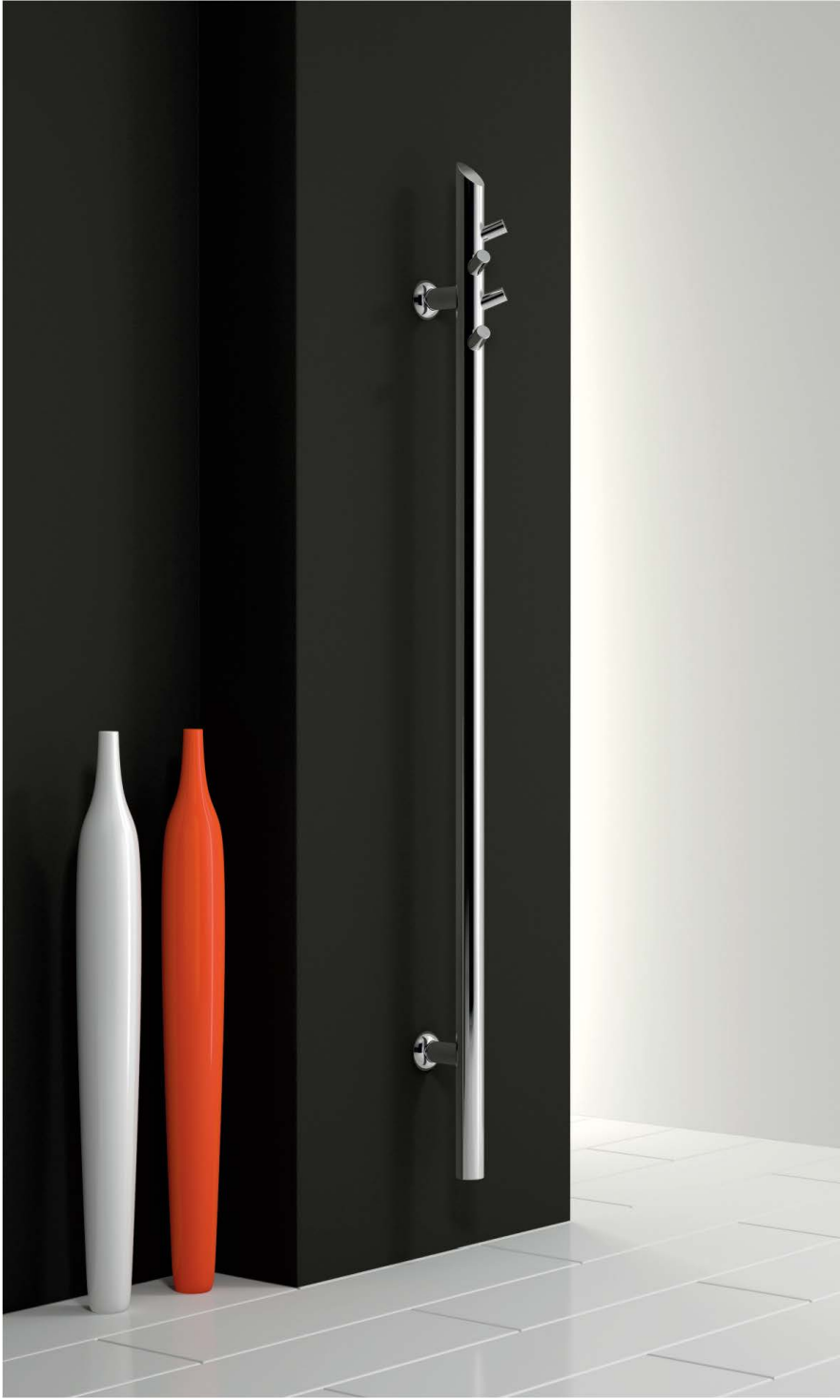

PPrc bağlantı boru çapı 1/2 duvara sıfır iç dişli olmalıdır. (Batarya ve musluk bağlantıları gibi)

Parlak	Merkezi Sistem	TR.1800.2.S.M.C
	Elektrikli	TR.1800.2.S.M.E

yükseklik	Boyut uzunluk mm	derinlik	aks mesafesi mm	aks merkezi duvar uzaklığı mm	duvar mesafesi mm	sabitleme merkezi mm	boru/profil adedi adet	boru/profil ölçüsü mm	yakıt E/C/D	ısıtılı btu	güç watt
1800	51	145	1400	50	100	1200	1	51	E/C	992	291

Trea havlupanda vana kullanılmamaktadır. Aks mesafeleri tabloda verilmiştir.
PPrc bağlantı boru çapı 1/2 duvara sıfır iç dişli olmalıdır. (Batarya ve musluk bağlantıları gibi)
Maks. çalışma basıncı 4 bar / E : Elektrik / C : Merkezi Tesisata
Lütfen görseldeki gibi monte ediniz.

Arden

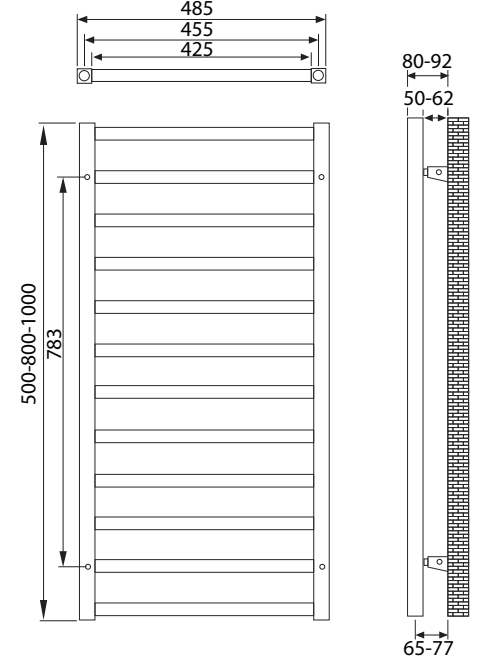

VANA

	KKV.2.S.M.PEX Parlak Kare Prinç Vana (16 mm PEX Boruya Uygulanabilir.)	48 €
	KKV.2.S.M.PPRC Parlak Kare Prinç Vana (1/2 PPRC Boruya Uygulanabilir.)	48 €

* Vana ücreti; havlupan ücretine dahil değildir.

G.ER-Elektrikli Gizli Rezistans



* Ekstra ücretlidir.

Parlak	Merkezi Sistem	AR.800.500.2.S.M.C
	Merkezi Sistem	AR.1000.500.2.S.M.C

yükseklik	Boyut uzunluk mm	derinlik	aks mesafesi mm	aks merkezi duvar uzaklığı mm	duvar mesafesi mm	sabitleme merkezi mm	boru/profil adedi adet	boru/profil ölçüsü mm	yakıt E/C/D	ısıt btu	güç watt
800	485	30	455	80-95	95-110	580	9	20-20/30-30	E/C	825	242
1000	485	30	455	80-95	95-110	780	12	20-20/30-30	E/C	1100	323

1.S.I Satın yüzey / 2.S.M Ayna yüzey / 3.M.G. Parlak altın yüzey

Aks mesafeleri Evimetal paslanmaz vanaların ölçülerine göre verilmiştir. Vana ve aksesuarlar fiyata dahil değildir.

Krosnik boru çapı 15-16 mm ve aksesuar PPRC bağlantı boru çapı 1/2 duvara sıfır olmalıdır. (Batarya ve musluk bağlantıları gibi)

Maks. çalışma basıncı 4 bar / E : Elektrik / C : Merkezi Tesisata

Lütfen görseldeki gibi monte ediniz.

evimetal
drain & profiles

GRUEN

Smart Innovation, bathroom Inspiration

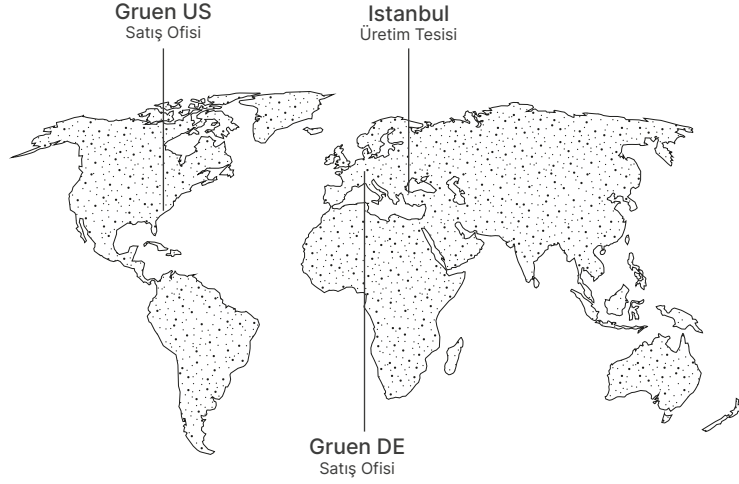

+90 212 475 84 88
info@evimetal.com.tr
www.evimetal.com.tr

Yassıören Mah. Hadımköy Cad. Akpınar Sanayi Bölgesi No:178
34555, Arnavutköy - İstanbul

+49 (0) 6161 5984999
info@gruen-systems.de
www.gruen-systems.de

Steinmauerstr. 2
64395, Brensbach - Deutschland