Book 2024



Book 2024

Gres porcellanato
Porcelain stoneware
Grès cérame fin vitrifié
Feinsteinzeug
Porseleingres
Gres porcelánico

Contents

Company 4

Collections 17

Indexes

Categories	18
Collections A-Z	25
Sizes	26
Decorative motifs	28
Mosaics	29
Finishings	30

Unconventional 31

Concrete look 115

Marble look 149

Stone look 195

Wood look 263

OUT2.0 297

Large slabs 313

Technical specs 329

Trim tiles	331
Balneo Project	333
Certifications	336
Surfaces	342
Color shading	343
Technical features	344
Installation and maintenance	358
General terms and conditions of sale	372

Collections A-Z

Affrescati	33
Blended	197
Block	117
Blue	203
Bricklane	123
Canal Grande	39
Cera	47
Coquille	209
Cortina	265
Creos	53
Deck	273
Design Industry	59
Feel	129
Flake	151
Foil	65
Fossil	71
Frame	75
Halo	81
Larix	279
Mansion	285
Mold	137
Namib	87
Orobica	219
Pedra Azul	225
Plain	143
Plant	93
Play	99
Prestigio	157
Prestigio Onyx	177
Prestigio Travertino	183
Primal	231
Risseu	105
River	239
Stardust	189
Sublime	249
Tamashi	289
Tune	257
Vetri	109

We shape emotions

Il nostro brand purpose:
ri-vestire gli spazi di vita di tutto il mondo con la bellezza e le emozioni del design italiano, nel pieno rispetto della società e dell'ambiente che ci ospitano.

Our brand purpose:
bringing the beauty and emotions of Italian design to enhance living spaces all over the world, whilst fully respecting our shared society and environment.

Notre objectif :
habiller les espaces de vie dans le monde entier, avec la beauté et les émotions du design italien, dans le plein respect de la société et de l'environnement qui nous entoure.

Unser Purpose:
Lebensräume in aller Welt mit der Schönheit und den Emotionen des italienischen Designs auslegen. Und zwar so, dass sie sich überall perfekt in die Gesellschaft und in das Ambiente integrieren.

Ons merkdoel:
leefruimtes over de hele wereld opnieuw te bekleden met de schoonheid en het gevoel van het Italiaanse design, met volledige inachtneming van de doelstellingen van de onderneming en de plaats waar we te gast zijn.

El propósito de nuestra marca:
re-vestir los espacios vitales de todo el mundo con la belleza y la emoción del diseño italiano, respetando plenamente los objetivos de la sociedad y del medio ambiente.

Chi siamo e cosa ci guida / Who we are and what guides us

Noi di Ceramiche Refin siamo nati nel 1962 e dal 1998 facciamo parte del Gruppo Concorde, uno dei più importanti gruppi del settore ceramico a livello mondiale.

Da sempre siamo dei precursori. Anticipando tendenze e innovazioni, negli anni abbiamo saputo distinguerci nel mercato globale della creazione di superfici in grès porcellanato.

Proponiamo al mondo dell'interior design un'ampia scelta di soluzioni sviluppate attraverso un approccio sartoriale unico e creativo, che unisce gusto italiano, saper fare, sperimentazione artigianale e continua innovazione tecnologica.

Créée en 1962, Ceramiche Refin fait partie du Groupe Concorde depuis 1998, un des groupes les plus importants au niveau mondial dans le secteur de la céramique. Nous sommes des précurseurs depuis toujours. Anticipant les tendances et les innovations, nous avons su nous distinguer au fil des ans sur le marché mondial de la création de carrelages en grès cérame. Au monde du design d'intérieur, nous proposons un vaste choix de solutions développées à travers une approche sur mesure, unique et créative, qui allie goût italien, savoir-faire, expérimentation artisanale et innovation technologique continue.

Ceramiche Refin wurde 1962 gegründet und gehört seit 1998 einer der weltweit bedeutendsten Firmengruppen der Keramikbranche an, der Concorde-Gruppe. Wir waren schon immer Wegbereiter. Wir haben Trends und Innovationen vorweggenommen und uns damit am globalen Markt der Feinsteinzeugbeläge einen Namen gemacht. Wir bieten dem Innendesign eine reiche Auswahl an Lösungen, die wir nach unserem einzigartigen, kreativen Konzept wie maßgeschneidert entwickeln. Ein Konzept, das italienischen Geschmack, Savoir faire, handwerkliches Experimentieren und kontinuierliche technologische Innovation vereint.

Ceramiche Refin was founded in 1962, and since 1998 we have been part of the Concorde Group, one of the most important groups in the international ceramic tile industry.

We have always been trailblazers. By anticipating trends and innovations, over the years we have been able to distinguish ourselves in the global market for the creation of porcelain tile surfaces.

We offer the world of interior design a broad selection of solutions developed through a unique, creative tailored approach that combines Italian taste, know-how, artisanal experimentation and continuous technological innovation.

Ceramiche Refin werd in 1962 opgericht en sinds 1998 maken wij deel uit van Gruppo Concorde, een van 's werelds belangrijkste groepen in de tegelindustrie. Wij zijn altijd voorlopers geweest. We hebben ons op de wereldmarkt voor de creatie van grès porcellanato-oppervlakken kunnen onderscheiden door door de jaren heen te anticiperen op trends en innovaties. Door middel van een unieke en creatieve op maat gemaakte aanpak die Italiaanse smaak, knowhow, ambachtelijke experimenten en voortdurende technologische innovatie combineert, bieden wij de wereld van de binnenhuisarchitectuur een breed assortiment oplossingen.

Ceramiche Refin nace en 1962 y desde 1998 formamos parte del Grupo Concorde, uno de los más importantes de la industria cerámica a nivel mundial. Siempre hemos sido precursores. Al anticiparnos a las tendencias e innovaciones, a lo largo de los años hemos podido distinguirnos en el mercado mundial de la creación de superficies de grès porcelánico. Ofrecemos al mundo del diseño de interiores una amplia gama de soluciones desarrolladas a través de un enfoque sartorial único y creativo que combina el gusto italiano, el saber hacer, la experimentación artesanal y la continua innovación tecnológica.

[Back to Index](#)

Company
6/7



Our Head Office

Il nostro impegno per la sostenibilità / Our commitment to sustainability

Our Territory



Crediamo che la sostenibilità sia reale solo se impatta positivamente su tutti gli ambiti in cui si muove un'azienda: economico, sociale e ambientale. Per questo, operiamo attraverso una gestione interna che ascolta le esigenze delle persone e rispetta l'ambiente e la società in cui viviamo.

We believe that sustainability is only real if it has a positive impact on all areas that a company operates in: economic, social and environmental. For this reason, we operate through internal management that listens to people's needs and respects the environment and the society we live in.

Nous croyons que la durabilité n'est réelle que lorsque son impact est positif dans tous les secteurs d'activité d'une entreprise: économique, social et environnemental. C'est pourquoi notre gestion interne est à l'écoute des exigences des personnes et respecte l'environnement et la société où nous vivons.

Wir sind davon überzeugt, dass Nachhaltigkeit nur dann echt ist, wenn sie sich positiv auf alle drei Bereiche auswirkt, in denen ein Unternehmen agiert: Die Wirtschaft, das soziale Umfeld und die Umwelt. Deswegen ist unser Management offen für die Bedürfnisse der Personen, und engagiert sich für die Umwelt und für die Gesellschaft, in der wir leben.

Wij geloven dat een duurzame ontwikkeling alleen reëel is als zij een positieve invloed heeft op alle gebieden waarop een onderneming actief is: economisch, maatschappelijk en milieu. Om dit te bereiken werken wij met een intern management dat luistert naar de behoeften van de mensen en dat het milieu en de maatschappij waarin wij leven respecteert.

Creemos que la sostenibilidad sólo sea real si tiene un impacto positivo en todos los ámbitos en los que opera una empresa: económico, social y medioambiental. Para ello, actuamos mediante una gestión interna que escucha las necesidades de las personas y respeta el medio ambiente y la sociedad en la que vivimos.

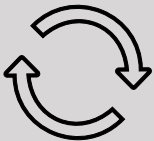

100%

recycling of production waste



120

measuring points for power monitoring



100%

Recycling of waste water



heat recovery system



100%

of electricity needs covered by self-production



CO₂

emissions reduction



14

international certifications



360°

sustainable actions

La nostra sede / Our headquarters

È nella nostra sede a Salvaterra che ogni progetto prende forma. È qui che ideiamo e produciamo tutti i nostri prodotti. Da qui le nostre collezioni partono per vestire di emozioni e sensazioni gli interni in tutto il mondo.

It is at our headquarters in Salvaterra that every project takes shape. It is here that we design and make all our products. From here our collections start decorating interiors around the world with deep emotions and sensations.

C'est à notre siège de Salvaterra que chaque projet prend forme. C'est ici que nous concevons et fabriquons tous nos produits. C'est de là que nos collections décorent les intérieurs du monde entier avec des émotions et des sensations profondes.

Elk project krijgt vorm in ons hoofdkwartier in Salvaterra. Hier ontwerpen en vervaardigen wij al onze producten. Van hieruit sieren onze collecties interieurs over de hele wereld met diepe emoties en sensatie.

Unser Unternehmenssitz in Salvaterra ist der Ort, an dem jedes Projekt Form annimmt. Hier entwickeln und produzieren wir alle unsere Produkte. Von hier gehen unsere Kollektionen auf die Reise, um Innenräume in aller Welt in Emotionen und Empfindungen zu kleiden.

Es en nuestra sede de Salvaterra donde cada proyecto toma forma. Es aquí donde creamos y realizamos todos nuestros productos. Desde aquí parten nuestras colecciones para vestir de emociones y sensaciones los interiores de todo el mundo.



Our Headquarters in Salvaterra (Casalgrande, Italy)

Il nostro studio / Our studio

[Back to Index](#)

Company
10/11

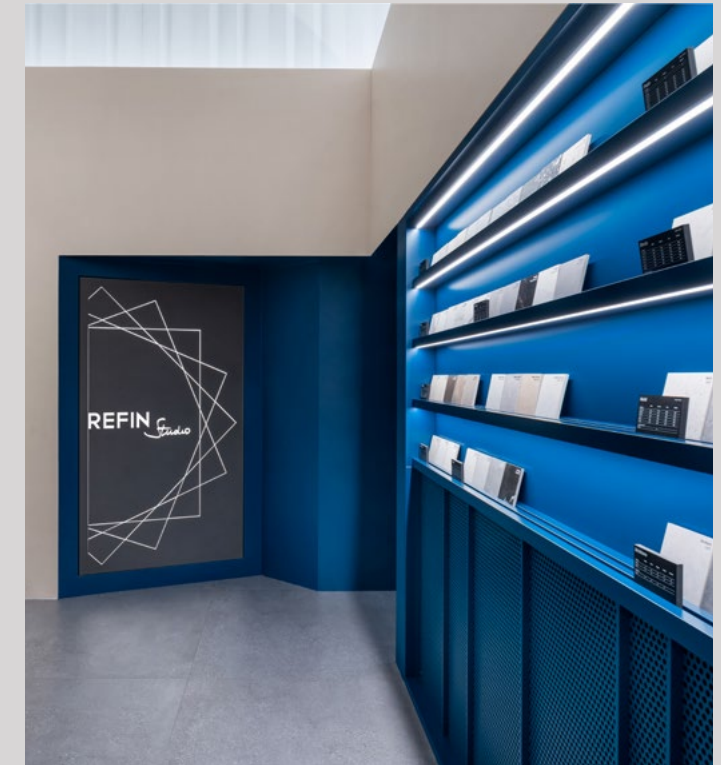

Our Company Showroom in Brera, Milan

Refin Studio è il nostro spazio a Milano, nel cuore di Brera, dedicato al design, alla ricerca e alla formazione sul materiale ceramico. Un punto di incontro polifunzionale dove potrai trovare supporto e soluzioni per i tuoi progetti.

Refin Studio is our space in Milan, in the heart of Brera, dedicated to design, research and training on ceramic material. A multifunctional meeting point where you can find support and solutions for your projects.

Refin Studio est notre espace à Milan, au cœur de Brera, dédié au design, à la recherche et à la formation sur la céramique. Un point de rencontre multifonctionnel où vous pouvez trouver du soutien et des solutions pour vos projets.

Refin Studio is onze ruimte in Milaan, in het hart van Brera, gewijd aan ontwerp, onderzoek en opleiding in keramiek. Een multifunctionele ontmoetingsplaats waar u ondersteuning en oplossingen vindt voor uw projecten.

Refin Studio heißt unsere Adresse in Mailand, im Designviertel Brera. Hier dreht sich alles um Design, Forschung und Fortbildung zum Thema Keramik. Eine polyfunktionale Begegnungsstätte, in der Sie Unterstützung und Lösungen für Ihre Projekte finden.

Refin Studio es nuestro espacio en Milán, en el corazón de Brera, que está dedicado al diseño, la investigación y la formación sobre materiales cerámicos. Un punto de encuentro multifuncional donde podrás encontrar apoyo y soluciones para tus proyectos.

Sicuro / Safe

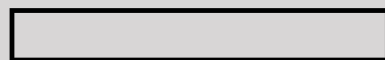
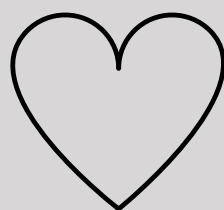

Non contiene sostanze tossiche né emette VOC (sostanze organiche volatili), anche in caso di esposizione ad alte temperature./
It does not contain toxic substances or emit any VOCs (volatile organic compounds), even when exposed to high temperatures.

Salubre: Il ne contient pas de substances toxiques et il n'émet pas de COV (composés organiques volatils), même en cas d'exposition aux températures élevées./
Sicher: Sie enthält keine toxischen Substanzen. Sie setzt auch bei hohen Temperaturen oder direkter Sonneneinstrahlung keine VOCs (flüchtige organische Substanzen) frei./
Veilig: Het bevat geen giftige stoffen en geen VOC (vluchtige organische stoffen) af, ook niet bij blootstelling aan hoge temperaturen of direct zonlicht./
Seguro: No contiene sustancias tóxicas y no emite COV (compuestos orgánicos volátiles), incluso cuando se expone a altas temperaturas.

Sostenibile / Sustainable



È prodotto con un mix di materie prime naturali di facile reperibilità, è riciclabile al 100% e può essere smaltito senza rischi per l'ambiente./
It is produced with a mix of easily sourced, natural raw materials, it is 100% recyclable and can be disposed of without harming the environment.

Durable: Il est fabriqué à partir d'un mélange de matières premières naturelles faciles à repérer, il est 100% recyclable et peut être éliminé sans risque pour l'environnement./
Nachhaltig: Produkt aus einem Mix einfach beschaffbarer und zu 100 % recyclebarer natürlicher Rohstoffe; kann für die Umwelt gefahrlos entsorgt werden./
Duurzaam: Het is gemaakt van een mix van gemakkelijk verkrijgbare natuurlijke grondstoffen, het is 100% recyclebaar en kan zonder gevaar voor het milieu worden verwijderd./
Sostenible: Fabricado con una mezcla de materias primas naturales fácilmente disponibles, es 100% reciclable y puede eliminarse sin riesgo para el medio ambiente.

Resistente / Resistant

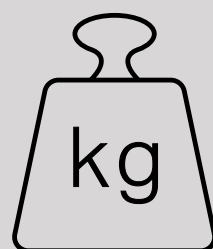

Dura nel tempo. Non teme sollecitazioni, usura, calpestio, abrasioni e condizioni climatiche estreme./
It is durable, shockproof, scratchproof, resistant to wear and tear, abrasions and extreme weather conditions.

Résistant: Il dure dans le temps. Il ne craint pas les sollicitations, les rayures, le trafic intense, l'abrasion ni les conditions climatiques extrêmes./
Beständig: Lange Lebensdauer. Belastungen, Kratzer, Betreten, Abrieb und extreme Witterung können ihm nichts anhaben./
Sterk: Het heeft een lange levensduur. Het is bestand tegen belasting, krassen, betreden, slijtage en extreme weersomstandigheden./
Resistente: Dura en el tiempo. Resiste a la tensión, al desgaste, al pisoteo, a la abrasión y a las condiciones climáticas extremas.

Ignifugo / Fireproof



È ignifugo e non rilascia fumi in caso di incendio./
It is fireproof and does not release smoke in case of a fire.

Ignifuge: Il est ignifuge et n'émet pas de fumée en cas d'incendie./
Feuerbeständig: Sie ist feuerfest und erzeugt im Brandfall keinen Rauch./
Brandwerend: Het is onbrandbaar en bovendien geeft het geen rook af in geval van brand./
Ignífugo: Es ignífugo y no desprende humos en caso de incendio.

Igienico / Hygienic

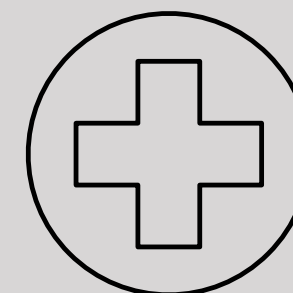

Facile da pulire, anallergico, antiacaro. Non assorbe macchie, né odori e umidità./
Easy to clean, non-allergenic, dustmite resistant. It is stain-resistant, odour proof, waterproof.

Hygiénique: Facile à nettoyer, anallergique, antiacarien. Il n'absorbe ni les tâches, ni les odeurs ni l'humidité./
Hygienisch: Einfach zu reinigen, antiallergen, milbenabweisend. Verfleckt nicht und nimmt weder Gerüche noch Feuchtigkeit auf./
Hygiénisch: Gemakkelijk schoon te maken, hypoallergeen, antimijt. Absorbeert geen vlekken, geurtjes of vocht./
Higiénico: Fácil de limpiar, hipoalergénico, antiácaros. No absorbe manchas, olores ni humedad.

Versatile / Versatile

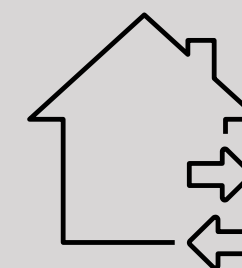

Ideale per interni ed esterni, nonché per sistemi di riscaldamento a pavimento o a parete grazie all'ottima conducibilità termica./
Ideal for both interiors and exteriors and for underfloor or wall-mounted heating, thanks to its outstanding thermal conductivity.

Éclectique: Idéal en intérieur et en extérieur, ainsi que pour les systèmes de chauffage au sol et au mur, grâce à son excellente conductivité thermique./
Vielseitig: Ideal für Innen- und Außenbereiche sowie, dank seiner ausgezeichneten Wärmeleitfähigkeit, für Wand- oder Fußbodenheizsysteme./
Veelzijdig: Ideaal voor gebruik binnen en buiten, alsook voor vloer- of muurverwarming, dankzij het uitstekende warmtegeleidingsvermogen./
Versátil: Ideal para uso en interiores y exteriores, así como para sistemas de calefacción por suelo radiante y de pared, gracias a su excelente conductividad térmica.

...Noi di Refin lo rendiamo straordinario /
...At Refin we make it exceptional

[Back to Index](#)

Company
14/15

Cuore artigiano: il laboratorio / Artisan heart: the lab

È una fucina di idee, una bottega tecnologica dove l'essere umano con il suo genio e la sua maestria è ancora al centro di tutto. È il cuore pulsante che alimenta, progetta e dà forma alle nostre collezioni, grazie ai talenti di un team multidisciplinare. Qui i nostri *Tile Designers* ricercano ispirazioni nella perfetta imperfezione della natura e dell'arte, per plasmarle creativamente in nuova materia.

The lab is a hothouse of ideas, a technological workshop where human genius and mastery is still at the centre of everything. It's the beating heart that drives, designs and shapes our collections thanks to the talents of a multidisciplinary team. Here our *Tile Designers* seek inspiration in the perfect imperfection of nature and art, to creatively shape them into a new material.

Developing the Affrescati collection in our laboratory



Cœur artisanal : le laboratoire.
C'est un creuset d'idées, un atelier technologique où l'être humain, son génie et son savoir-faire occupent une place centrale. C'est le cœur pulsant qui alimente, conçoit et donne forme à nos collections, grâce aux talents d'une équipe multidisciplinaire. C'est ici que nos *Tile Designers* puisent leur inspiration dans la parfaite imperfection de l'art et de la nature, pour les modeler avec créativité dans une nouvelle matière.

Das Herz Unserer Handwerkskunst: Unser Labor. Eine Ideenschmiede, eine Hi-Tech-Werkstatt, in der der Mensch mit seiner schöpferischen Kraft und seiner Meisterschaft immer noch im Mittelpunkt steht. Es ist das unermüdlich pulsierende Herz, das unsere Kollektionen dank der Talente eines multidisziplinären Teams konzipiert und weiterentwickelt. Hier finden unsere *Tile Designer*, unsere Fliesen-designer in der perfekten Unvollkommenheit der Natur und der Kunst immer wieder neue Inspirationen und formen sie kreativ zu neuer Materie.

Ambachtelijk hart: het laboratorium. Is een broeikas van ideeën, een technologische werkplaats waar de mens met zijn genialiteit en vakmanschap nog steeds in het middelpunt staat. Het is het kloppende hart dat onze collecties voedt, ontwerpt en vormgeeft, dankzij het talent van een multidisciplinair team. Hier zoeken onze *Tile Designers* naar inspiratie in de perfecte imperfectie van de natuur en de kunst, om deze creatief vorm te geven in nieuw materiaal.

Corazón artesanal: el laboratorio. Es un semillero de ideas, un taller tecnológico en el que el ser humano, con su genio y su artesanía, sigue siendo el centro de todo. Es el corazón palpitante que alimenta, diseña y da forma a nuestras colecciones, gracias al talento de un equipo multidisciplinar. Aquí, nuestros *Tile Designers*, expertos diseñadores de azulejos, buscan la inspiración en la perfecta imperfección de la naturaleza y el arte, y la moldean creativamente en un nuevo material.

Cuore tecnologico: la fabbrica / Technological heart: the factory

È il luogo dove la nostra creatività prende vita grazie alle più avanzate tecnologie disponibili sul mercato. La tensione all'innovazione continua si traduce in impianti all'avanguardia e ammodernamenti progressivi per mantenere sempre i più alti livelli di tecnologia e sostenibilità.

The factory is the place where our creativity comes to life thanks to the most advanced technologies available on the market. The drive for continuous innovation translates into state-of-the-art facilities and progressive modernisations to maintain the highest levels of technology and sustainability.

Our Risseu collection along the production line

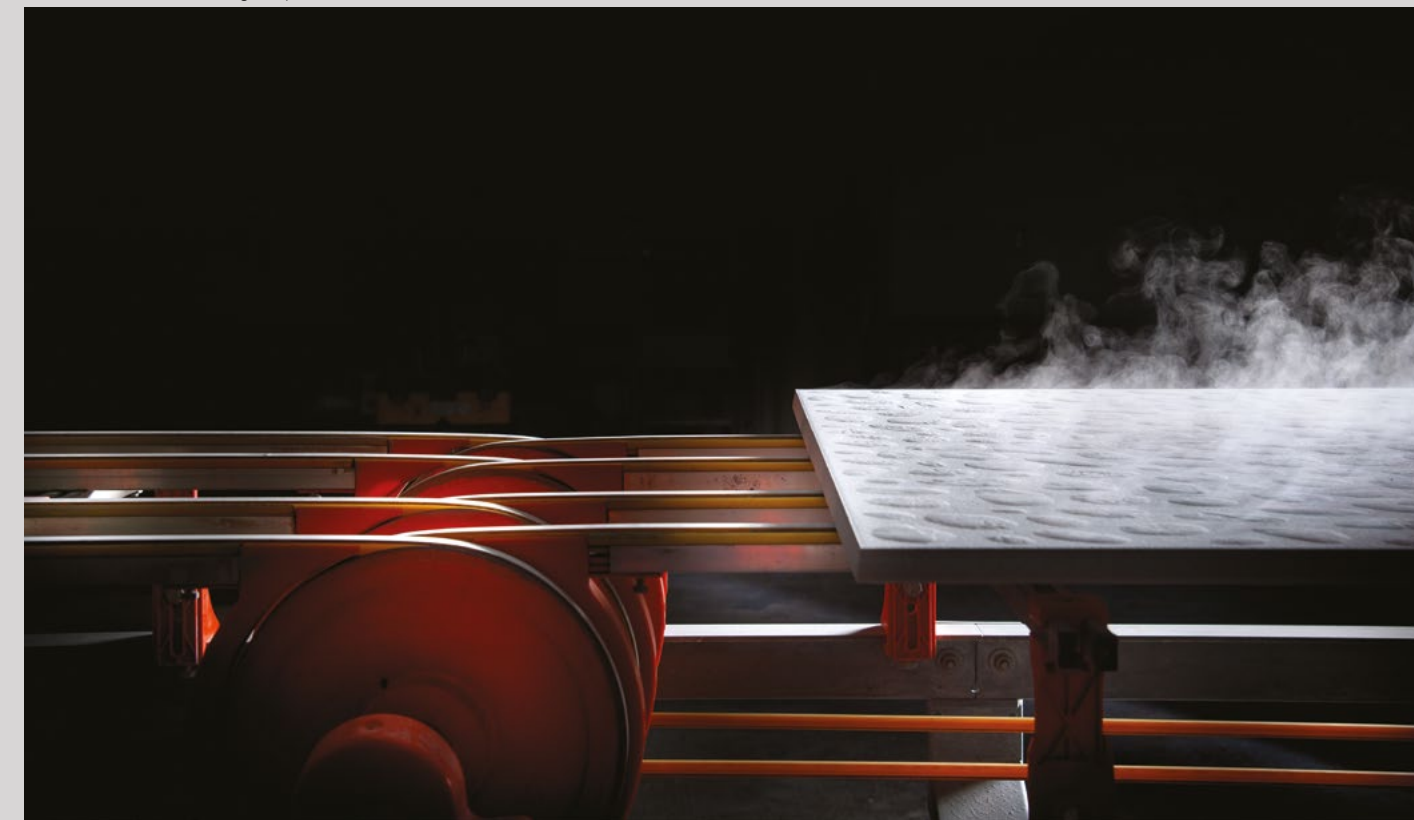

Cœur technologique: l'usine.
C'est le lieu où notre créativité prend vie grâce aux technologies les plus avancées disponibles sur le marché. L'orientation vers l'innovation continue se traduit dans des installations à l'avant-garde et dans une modernisation progressive pour maintenir les plus hauts niveaux de technologie et de durabilité.

Das Technologische Herz: Die Fabrik. Sie ist Der Ort, an dem unsere Kreativität mit Hilfe der modernsten, am Markt verfügbaren Technologien konkrete Formen annimmt. Unser kontinuierliches Streben nach Innovation zeigt sich in den hochmodernen, ständig modernisierten Anlagen, mit denen wir stets die beste Technologie und maximale Nachhaltigkeit garantieren können.

Technologisch hart: de fabriek. Is de plaats waar onze creativiteit dankzij de meest geavanceerde technologieën die op de markt voorhanden zijn tot leven komt. Het streven naar voortdurende innovatie vertaalt zich in ultramoderne faciliteiten en steeds verdere modernisering om altijd het hoogste niveau van technologie en duurzaamheid te handhaven.

Corazón tecnológico: la fábrica. Es el lugar donde nuestra creatividad cobra vida gracias a las tecnologías más avanzadas del mercado. El impulso a la innovación continua se traduce en instalaciones de última generación y en una modernización progresiva para mantener los más altos niveles de tecnología y sostenibilidad.

Le nostre collezioni per vestire ogni progetto / Our collections to enhance each and every project

[↶ Back to Index](#)

17

La creatività per cui siamo rinomati ci permette di proporvi un ampio ventaglio di soluzioni, tutte ideate e prodotte interamente in Italia e certificate secondo i più prestigiosi standard internazionali.

Le nostre creazioni sono riconosciute per l'assoluta qualità tecnica ed estetica e rese uniche e distinte dalla nostra maestria artigianale e dalla continua ricerca di nuove ispirazioni.

The creativity we are famous for allows us to offer you a wide range of solutions, all designed and produced entirely in Italy and certified according to the most prestigious international standards.

Our creations are recognised for their absolute technical and aesthetic quality and made unique and distinctive by our craftsmanship and continuous search for new inspiration.

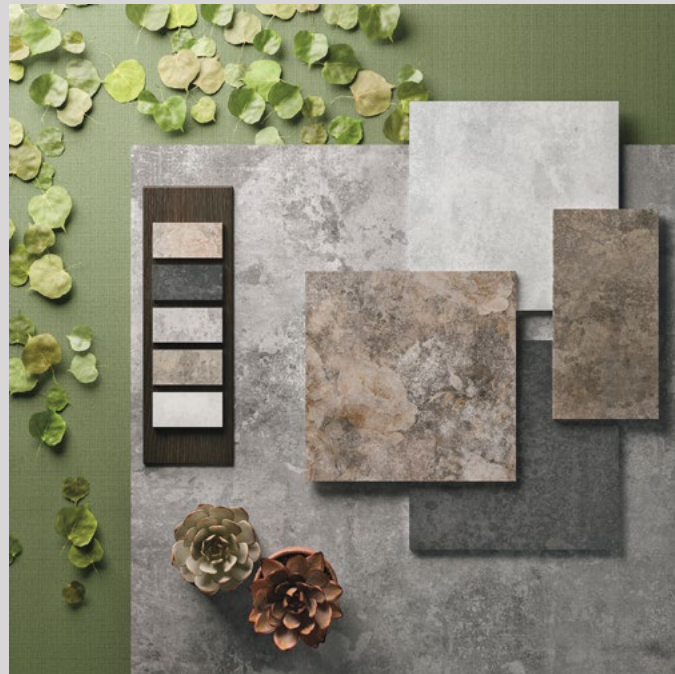

La créativité qui a construit notre réputation nous permet de vous proposer un vaste éventail de solutions, toutes conçues et réalisées entièrement en Italie, certifiées par les normes internationales les plus prestigieuses. Nos créations sont reconnues pour leur extrême qualité technique et esthétique, rendues uniques et distinctives grâce à notre savoir-faire artisanal et à la recherche continue de nouvelles inspirations.

Dank der Kreativität, für die wir berühmt sind, können wir Ihnen eine breitgefächerte Auswahl von Lösungen anbieten. Sie alle werden vollständig in Italien produziert und sind nach den maßgeblichen internationalen Standards zertifiziert. Unsere Kreationen sind für ihre absolute technische und optische Qualität anerkannt. Dabei sorgen unsere kontinuierliche Suche nach neuen Inspirationen und unsere handwerkliche Meisterschaft dafür, dass jedes einzelne Produkt etwas ganz Besonderes ist.

Door de creativiteit waar wij om bekend staan, zijn we in staat u een breed assortiment oplossingen aan te bieden, allemaal volledig ontworpen en geproduceerd in Italië en gecertificeerd volgens de meest prestigieuze internationale normen. Onze creaties staan bekend om hun absolute technische en esthetische kwaliteit, en vanwege ons vakmanschap en onze voortdurende zoektocht naar nieuwe inspiraties zijn ze uniek en onderscheidend.

La creatividad que nos caracteriza nos permite ofrecer una amplia gama de soluciones, todas ellas diseñadas y producidas íntegramente en Italia y certificadas según las normas internacionales más prestigiosas. Nuestras creaciones son reconocidas por su absoluta calidad técnica y estética; se vuelven únicas y distintivas gracias a nuestro trabajo artesanal y a la continua búsqueda de nuevas inspiraciones.

Collections

Scopri l'indice visivo

Discover the visual index

Unconventional 31

FRESCO LOOK		BRICK W LOOK	
Affrescati	33	Halo	81
MAHOGANY LOOK		SAND LOOK	
Canal Grande	39	Namib	87
WAX LOOK		CROSS MATERIAL LOOK	
Cera	47	Plant	93
RESIN LOOK		SOLID COLOR	
Creos	53	Play	99
METAL LOOK		COBBLESTONE LOOK	
Design Industry	59	Risseu	105
Foil	65		
SIGNATURE DESIGN		GLASS LOOK	
Fossil	71	Vetri	109
Frame	75		

Concrete look 115

Block	117
Bricklane	123
Feel	129
Mold	137
Plain	143

Marble look 149

Flake	151
Prestigio	157
White Color	161 164
Prestigio Onyx	177
Prestigio Travertino	183
Stardust	189

Stone look 195

Blended	197
Blue	203
Coquille	209
Orobica	219
Pedra Azul	225
Primal	231
River	239
Sublime	249
Tune	257

Wood look 263

Cortina	265
Deck	273
Larix	279
Mansion	285
Tamashi	289

Unconventional



Affrescati 33



Canal Grande 39



Cera 47



Creos 53

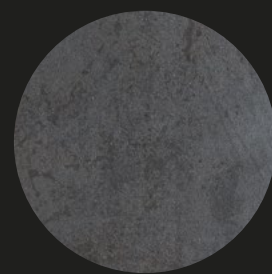

Design Industry 59



Foil 65



Fossil 71



Frame 75



Halo 81



Namib 87



Plant 93

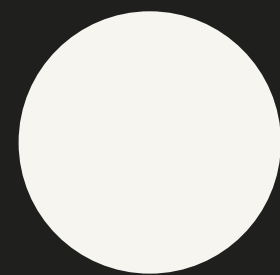

Play 99



Risseu 105

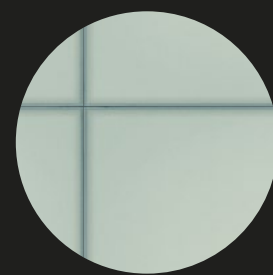

Vetri 109

Concrete look

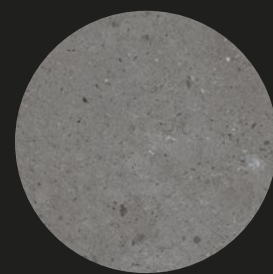

Block 117



Bricklane 123



Feel 129



Mold 137



Plain 143

Marble look

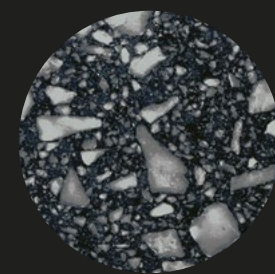

Flake 151



Prestigio White 157

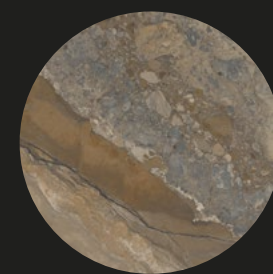

Prestigio Color 164



Prestigio Onyx 177



Prestigio Travertino 183



Stardust 189

Stone look



Blended 197

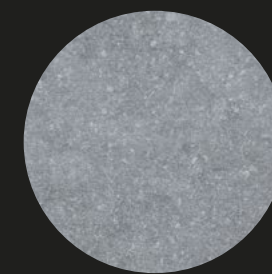

Blue 203



Coquille 209

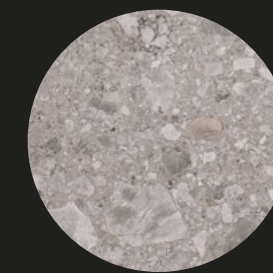

Orobica 219

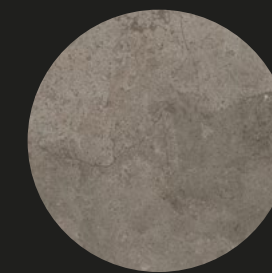

Pedra Azul 225



Primal 231



River 239



Sublime 249



Tune 257

Wood look



Cortina 265



Deck 273



Larix 279



Mansion 285



Tamashi 289



Collections A-Z

[Back to Index](#)

A

Affrescati 33

B

Blended 197
Block 117
Blue 203
Bricklane 123

C

Canal Grande 39
Cera 47
Coquille 209
Cortina 265
Creos 53

D

Deck 273
Design Industry 59

F

Feel 129
Flake 151
Foil 65
Fossil 71
Frame 75

H

Halo 81

L

Large Slabs 313
Larix 279

M

Mansion 285
Mold 137

N

Namib 87

O

Orobica 219
OUT2.0 297

P

Pedra Azul 225
Plain 143
Plant 93
Play 99
Prestigio 157
Prestigio Onyx 177
Prestigio Travertino 183
Primal 231

R

Risseu 105
River 239

S

Stardust 189
Sublime 249

T

Tamashi 289
Tune 257

V

Vetri 109



Download our
BIM objects

120×278 /48"×110"

✂ 6mm	
Creos	53
Foil	65
Plain	143
Play	99
Prestigio	157
Prestigio Onyx	177
River	239
Tune	257

120×120 /48"×48"

✂ 20mm OUT2.0	
Tune	310

✂ 9mm	
Affrescati	33
Block	117
Cera	47
Coquille	209
Creos	53
Feel	129
Foil	65
Mold	137
Namib	87
Orobica	219
Pedra Azul	225
Plain	143
Play	99
Prestigio	157
Prestigio Onyx	177
Primal	231
River	239
Sublime	249
Tune	257

60×120 /24"×48"

✂ 20mm OUT2.0	
Blended	304
Coquille	306
Plant	301
Primal	307
Sublime	308
✂ 9mm	
Affrescati	33
Blended	197
Block	117
Cera	47
Coquille	209
Creos	53
Feel	129
Foil	65
Mold	137
Namib	87
Orobica	219
Pedra Azul	225
Plain	143
Play	99
Prestigio	157
Prestigio Onyx	177
Primal	231
River	239
Stardust	189
Sublime	249
Tune	257

30×120 /12"×48"

✂ 20mm OUT2.0	
Cortina	311
Larix	311

60×60 /24"×24"

✂ 20mm OUT2.0	
Blended	304
Blue	305
Coquille	306
Feel	302
Namib	301
Orobica	307
Primal	307
Sublime	308
Tune	310
✂ 9mm	
Blended	197
Block	117
Blue	203
Bricklane	123
Coquille	209
Creos	53
Design Industry	59
Feel	129
Flake	151
Foil	65
Fossil	71
Frame	75
Mold	137
Namib	87
Orobica	219
Pedra Azul	225
Plain	143
Plant	93
Play	99
Prestigio	157
Prestigio Onyx	177
Prestigio Travertino	183
Primal	231
Risseu	105
River	239
Stardust	189
Sublime	249
Tamashi	289
Tune	257
Vetri	109

30×60 /12"×24"

✂ 9mm	
Blended	197
Block	117
Blue	203
Bricklane	123
Coquille	209
Creos	53
Design Industry	59
Feel	129
Foil	65
Mold	137
Namib	87
Pedra Azul	225
Plain	143
Plant	93
Play	99
Prestigio	157
Prestigio Onyx	177
Prestigio Travertino	183
Primal	231
River	239
Stardust	189
Sublime	249
Tune	257
Vetri	109

20×60 /8"×24"

✂ 9mm	
Vetri	109

90×90 /36"×36"

✂ 20mm OUT2.0	
Block	302
Blue	305
Mold	302
Plain	302
Risseu	301
River	308
Tune	310

45×90 /18"×36"

✂ 20mm OUT2.0	
Blue	305

✂ 9mm	
Blue	203
Plant	93

22,5×90 /9"×36"

✂ 9mm	
Deck	273
Plant	93

15×90 /6"×36"

✂ 9mm	
Cortina	265
Larix	279

80×80 /32"×32"

✂ 9mm	
Affrescati	33
Feel	129
River	239
Tune	257

40×80 /16"×32"

✂ 9mm	
Affrescati	33
River	239
Tune	257

75×150 /30"×60"

✂ 9mm	
Block	117
Canal Grande	39
Design Industry	59
Mold	137
Plain	143
Plant	93
Prestigio	157
Prestigio Onyx	177
Prestigio Travertino	183
Stardust	189

75×75 /30"×30"

✂ 9mm	
Block	117
Creos	53
Design Industry	59
Mansion	285
Mold	137
Plain	143
Plant	93
Prestigio	157
Prestigio Onyx	177
Prestigio Travertino	183
Stardust	189

25×150 /10"×60"

✂ 9mm	
Canal Grande	39
Cortina	265
Deck	273
Larix	279
Plant	93
Tamashi	289

25×21,6 /10"×8 1/2"

Esagono

✂ 9mm	
Cortina	265

20×60 /8"×24"

✂ 9mm	
Vetri	109

10×30 /4"×12"

✂ 9mm	
Vetri	109

6×24 /2 3/8"×9 7/16"

✂ 8,5mm	
Cera	47
Halo	81

Decorative motifs

Affrescati

→ Giotto 37

Canal Grande

→ Club 43

Coquille

→ Haut Kit 216

Cortina

→ Chalet 270

Feel

→ Layers Kit 135

Namib

→ Illusion 91
→ Oasis 91
→ Gem 91

Plain

→ Fragment 147

Prestigio

→ Craquelé 168
→ Mesh 169
→ Dorico 170
→ Fascia Classic 172
→ Fascia Minimal 172
→ Losanga 173
→ Chevron 173

Primal

→ Lines kit 237

River

→ Haut Kit 246

Tamashi

→ Leaf 294

Vetri

→ Piet 113

Mosaics

[↶ Back to Index](#)

Indexes
28/29

Blue

→ Mosaico 208

Canal Grande

→ Onda 44

Coquille

→ Chevron 216

Cortina

→ Herringbone 271

Larix

→ Muretto 283

Pedra Azul

→ Mosaico 229
→ Mosaico Mix 229

Plant

→ Muretto 3D 97

Prestigio

→ Mosaico Micro 174
→ Mosaico Macro 174
→ Mosaico 174/175

Prestigio Onyx

→ Mosaico T 181

Prestigio Travertino

→ Mosaico Cube 187
→ Mosaico T-Mix 187

River

→ Muretto 3D 247
→ Chevron 247

Stardust

→ Mosaico 193

Sublime

→ Mosaico 255
→ Mosaico Plissé Mix 255

Tune

→ Mosaico 261
→ Mosaico Linea 261

Matt

R9

Blue	203
Bricklane	123
Design Industry	59
Fossil	71
Frame	75

R10

Affrescati	33
Blended	197
Block	117
Blue	203
Cortina	265
Creos	53
Deck	273
Feel	129
Flake	151
Foil	65
Larix	279
Mansion	285
Mold	137
Orobica	219
Pedra Azul	225
Plain	143
Plant	93
Play	99
Prestigio Matt	
Arabescato	162
Arcadia	167
Calacatta Oro	162
Impero	166
Marquinia	167
Nuvolato	162
Opera	163
Statuario Apuano	163
Primal	231
Risseu	105
River	239
Tamashi	289
Sublime	249
Tune	257

Matt-Pro

R10

Cera	47
Coquille	209
Namib	87

Soft

Block	117
Canal Grande	39
Creos	53
Flake	151
Mold	137
Plain	143
Prestigio	157
Prestigio Onyx	177
Prestigio Travertino	183
Primal	231
River	239
Stardust	189
Tune	257

Lucido

Canal Grande	39
Feel	129
Halo	81
Pedra Azul	225
Prestigio	157
Prestigio Onyx	177
Prestigio Travertino	183
River	239
Sublime	249
Vetri	109

Cerasilk

Cera	47
------	----

Strutturato

R10

Pedra Azul	225
------------	-----

R11

Coquille	209
Feel	129
River	239
Sublime	249

Grip

R11

Blended	197
---------	-----

C2 Grip

R11

Coquille	209
Namib	87
Primal	231
Tune	257

OUT2.0

± 20mm

Blended	304
Block	302
Blue	305
Coquille	306
Cortina	311
Feel	302
Larix	311
Mold	302
Namib	301
Orobica	307
Plain	302
Plant	301
Primal	307
Risseu	301
River	308
Sublime	308
Tune	310

Unconventional

Affrescati Traces of History



La collezione trasversale dalla forte matericità trasmette una sensazione di fascino e si presta a creare sofisticate scenografie interior. Con la sua morbida struttura a rilievo, caratterizzata da leggere ondulate, segni di spatolature e piccoli avvallamenti, Affrescati si presenta con un'identità ricercata, che non richiama genericamente l'estetica delabrè ma trae ispirazione dagli affreschi murari della tradizione italiana. Un'originale stratificazione di colori, azioni manuali e tracce del tempo valorizzate dalle grandi dimensioni dei formati.

The transversal collection with its strong materiality conveys a feeling of fascination and lends itself to sophisticated interior design. With its soft relief structure, characterised by slight waves, trowel marks and small hollows, Affrescati has a sophisticated identity, which does not generically recall the delabrè effect – a refined negligence –, rather it draws inspiration from traditional Italian wall frescoes. An original layering of colours, manual actions and traces of time enhanced by the large dimensions of the sizes.

Cette collection transversale fortement texturée transmet une sensation de charme et se prête à la création d'intérieurs sophistiqués. Avec sa structure douce en relief caractérisée par de légères ondulations, signes de coups de spatule et petites flaches, Affrescati affiche une identité sophistiquée, qui n'évoque pas l'esthétique du délabrement au sens large mais tire son inspiration des fresques murales de la tradition italienne. Une stratification originale des couleurs, des actions manuelles et des traces du temps mises en valeur par les grandes dimensions des formats proposés.

Die transversale Kollektion mit ihrer starken Stofflichkeit vermittelt ein Gefühl der Faszination und eignet sich für eine anspruchsvolle Raumgestaltung. Mit der weichen Reliefstruktur, die sich durch leichte Wellen, Spachtelspuren und kleine Vertiefungen auszeichnet, besitzt Affrescati eine raffinierte Identität, die nicht allgemein an die Delabrè-Ästhetik erinnert, sondern von den traditionellen italienischen Wandfresken inspiriert ist. Eine originelle Schichtung von Farben, handwerklichen Einwirkungen und Spuren der Zeit, die durch das große Format noch verstärkt wird.

De transversale collectie met een sterke materialiteit straalt charme uit en leent zich uitermate goed voor de creatie van gesofisticeerde scenografieën in interieurs. Met de milde reliëfstructuur die wordt gekenmerkt door lichte golvingen, gespatelde effecten en geringe diepteverschillen, presenteert Affrescati zich met een diepzinnige identiteit die niet doet denken aan een delabrè-esthetiek in het algemeen maar zich inspireert op muurschilderingen uit de Italiaanse traditie. Een originele gelaagdheid van kleuren, handmatig gecreëerde effecten en tekenen van de tand des tijds, die benadrukt wordt door de grote afmetingen van de formaten.

La colección, con su fuerte presencia, fascina por su encanto y es perfecta para crear sofisticadas escenografías de interiores. Con su suave textura en relieve, caracterizada por ligeras ondulaciones, marcas de espátula y pequeñas depresiones, Affrescati muestra su refinada identidad, sin evocar genéricamente la estética delabrè, sino inspirándose en los frescos de la tradición italiana. Presenta una original estratificación de colores, acciones manuales y huellas del tiempo realizadas por las grandes dimensiones de los formatos.

Discover more



9 mm

120x120/48"x48" R
60x120/24"x48" R
80x80/32"x32" R
40x80/16"x32" R



Caratteristiche/Features/Caracteristiques/Eigenschaften/Eigenshappen/Características



UNI EN ISO 10545-14

Classe 5 / Class 5



DIN EN 16165:2023
Annex B
(previously DIN 51130)

R10



DIN EN 16165:2023
Annex A
(previously DIN 51097)

A+B



BS EN 16165:2021
Annex C
(previously BS 7976-2:2002)

PTV₉₈ ≥ 36 Wet



B.C.R.A.
Rep. CEC/81

Conforme / Compliant



ANSI A326.3 (BOT 3000)
Test Method

wet DCOF ≥ 0.50

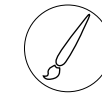

V4
Substantial

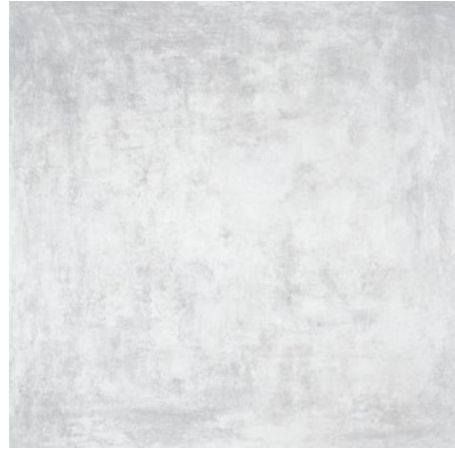

Calce 120×120/48"×48" R
60×120/24"×48" R
80×80/32"×32" R
40×80/16"×32" R

OG65
OH01
OH98
OI66



Ombra 120×120/48"×48" R
60×120/24"×48" R
80×80/32"×32" R
40×80/16"×32" R

OG68
OH04
OI01
OI69

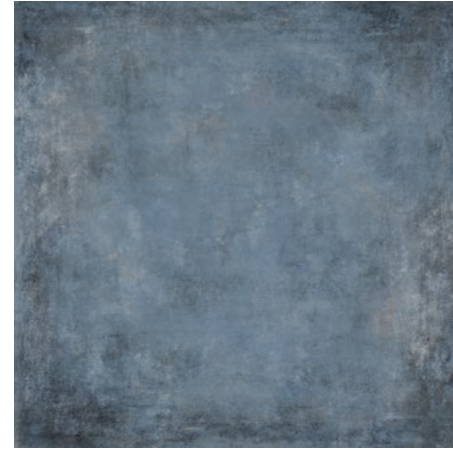

Lapis 120×120/48"×48" R
60×120/24"×48" R
80×80/32"×32" R
40×80/16"×32" R

OG66
OH02
OH99
OI67

V4
Substantial



Giotto 120×120/48"×48" R
60×120/24"×48" R

OG70
OI76



Ocra 120×120/48"×48" R
60×120/24"×48" R
80×80/32"×32" R
40×80/16"×32" R

OG67
OH03
OI00
OI68



Terra 120×120/48"×48" R
60×120/24"×48" R
80×80/32"×32" R
40×80/16"×32" R

OG69
OH05
OI02
OI70

Unconventional ←

Lapis 120×120/48"×48" R — Giotto 120×120/48"×48" R



Imballi/Packing/Emballage/Verpackungseinheiten/Verpakking/Embalajes

	pcs × box	m ² / m × box	kg × box	box × pallet	m ² × pallet	kg × pallet
120×120/48"×48"	2	2,8800	59,00	20	57,60	1180,00
60×120/24"×48"	2	1,4400	29,50	35	50,40	1032,50
80×80/32"×32"	2	1,2800	27,40	48	61,44	1315,20
40×80/16"×32"	4	1,2800	27,40	28	35,84	767,20

Ocra 120×120/48"×48" R



Canal Grande Glamour experience



Venezia con la sua storia, il suo fascino e tutti i suoi elementi, anche naturali – in particolare l'acqua e i suoi riflessi –, diventa protagonista di una collezione inedita dall'accento garbatamente vintage, che abbiamo interpretato con gusto attuale esprimendo le potenzialità della nostra ricerca. Abbiamo infatti osservato i motoscafi d'epoca e i taxi veneziani, tradizionalmente realizzati in mogano, e abbiamo tradotto le qualità principali di questo legno sviluppando un'estetica direzionata e intensa per trasmettere un senso di profondità e tridimensionalità.

Venice, with its history, its charm and all its elements, including natural ones, such as water and its reflections, becomes the protagonist of an unprecedented collection with a gently vintage accent, interpreted with contemporary taste, to express the potential of our research. We looked at vintage motorboats and Venetian taxis, traditionally made of mahogany, and translated the main qualities of this wood, developing a directional and intense aesthetic to convey a sense of depth and three-dimensionality.

Venise, avec son histoire, son charme et tous ses éléments, notamment naturels – l'eau et ses reflets, avant tout – est au centre d'une collection inédite au goût tendrement vintage, que nous avons interprété en style actuel en exprimant le potentiel de notre recherche. En effet, nous avons observé les vedettes d'époque et les taxis vénitiens, traditionnellement réalisés en acajou, et nous avons traduit les qualités principales de ce bois en créant une esthétique ciblée et intense pour transmettre une sensation de profondeur et de tridimensionalité.

Venedig wird mit Geschichte, Charme und allen dazugehörigen Elementen, wie das natürlichste aller Elemente, nämlich das Wasser und seine Spiegelungen, zum Protagonisten einer noch nie dagewesenen Kollektion mit einem anmutigen Vintage-Akzent, den wir mit zeitgenössischem Geschmack interpretiert haben und der das Potenzial unserer Forschungsarbeit zum Ausdruck bringt. Wir haben uns alte Motorboote und venezianische Taxis angesehen, die traditionell aus Mahagoni hergestellt werden, und die wichtigsten Eigenschaften dieses Holzes durch die Entwicklung einer gerichteten und intensiven Ästhetik übersetzt, um ein Gefühl von Tiefe und Dreidimensionalität zu vermitteln.

Venetie met zijn rijke verleden, zijn charme en al zijn elementen, ook de natuurlijke zoals het water en zijn weerspiegelingen, is protagonist in een unieke collectie met prachtige vintage accenten, die een smaakvolle, hedendaagse interpretatie is van de potentie van onze wetenschappelijke benadering. We hebben namelijk gekeken naar de vintage motorboten en Venetiaanse watertaxi's, traditioneel uitgevoerd in mahoniehout, en hebben de belangrijkste kwaliteiten van dit hout vertaald door een gerichte en intense esthetiek te ontwikkelen om een gevoel van diepte en driedimensionaliteit over te brengen.

Venecia, con su historia, su encanto y todos los elementos que la caracterizan, incluidos los naturales (en particular el agua y sus reflejos), se convierte en protagonista de una colección original con un elegante aire vintage, que hemos reinterpretado con un gusto actual expresando el potencial de nuestra investigación. De hecho, hemos observado las lanchas a motor antiguas y los taxis venecianos, tradicionalmente hechos de caoba, y hemos traducido las principales características de esta madera desarrollando una estética direccional e intensa para transmitir una sensación de profundidad y tridimensionalidad.

Live the glamour



9 mm

75x150/30"x60" R Lucido
75x150/30"x60" R Soft
25x150/10"x60" R Soft

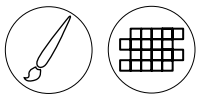

Caratteristiche/Features/Caracteristiques/Eigenschaften/Eigenschappen/Características

Soft



UNI EN ISO
10545/14

Classe 5 / Class 5



B.C.R.A. Rep. CEC/81
ANSI A326.3 (BOT 3000) Test Method

Conforme / Compliant
dry DCOF ≥ 0,42

The SOFT finish is recommended for interior floors, walls, and exterior walls in both residential and commercial applications. Canal Grande SOFT is not recommended for exterior horizontal surfaces or exterior paving, and it is not recommended for ramps application. The SOFT finish is not recommended for interior floors in entrance areas if joined to outdoor in commercial applications.

Lucido



UNI EN ISO
10545/14

Conforme / Compliant



UNI EN ISO
10545/7

PEI II (600 rev) Moro, Rubino
PEI III (1500 rev) Noce



B.C.R.A. Rep. CEC/81
ANSI A326.3 (BOT 3000) Test Method

Non conforme / Failed



V2
Slight



Noce 75x150/30x60 R Lucido OR37



Noce 75x150/30x60 R Soft OS94
25x150/10x60 R Soft OS97

V2
Slight

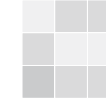

Noce Club 75x150/30x60 R Lucido OU36



Moro Club 75x150/30x60 R Lucido OU35

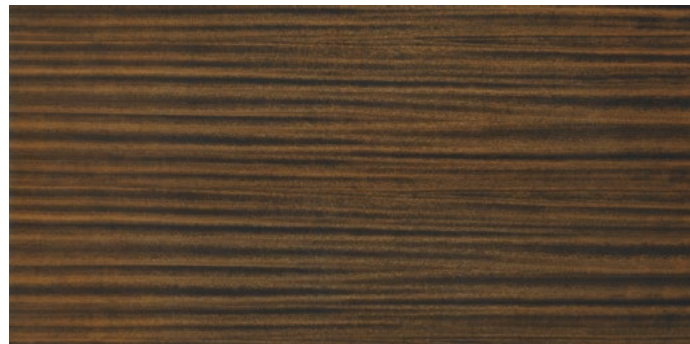

Moro 75x150/30x60 R Lucido OR38

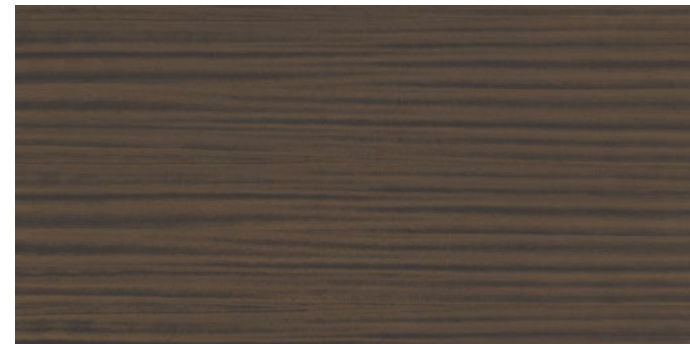

Moro 75x150/30x60 R Soft OS93
25x150/10x60 R Soft OS96

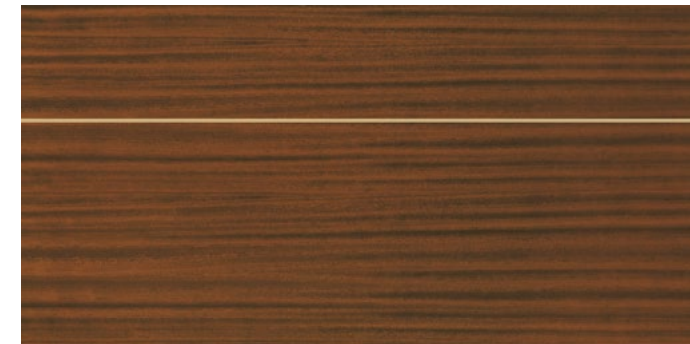

Rubino Club 75x150/30x60 R Lucido OU37

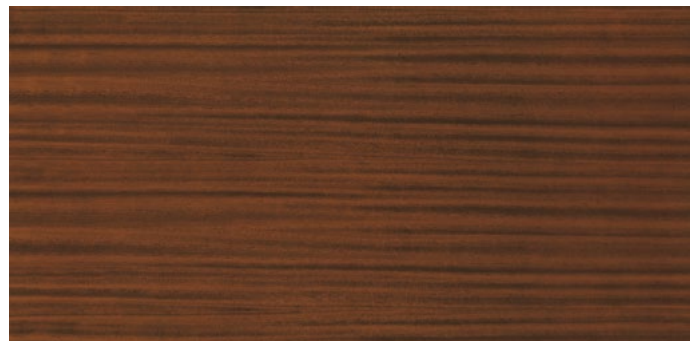

Rubino 75x150/30x60 R Lucido OR39

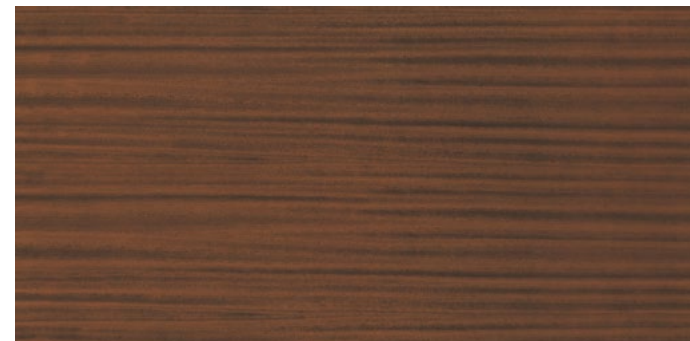

Rubino 75x150/30x60 R Soft OS95
25x150/10x60 R Soft OS98

Rubino Club 75x150/30x60 R Lucido



Unconventional ←



V2
Slight

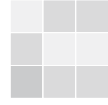

Unconventional ←

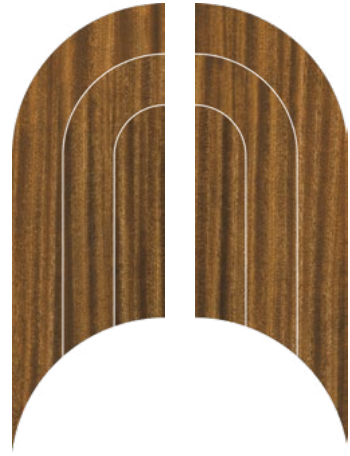

Noce Onda 23,8×49,2/9^{3/8}×19^{3/8} R Lucido OV32



Moro Onda 23,8×49,2/9^{3/8}×19^{3/8} R Lucido OV31



Rubino Onda 23,8×49,2/9^{3/8}×19^{3/8} R Lucido OV33



Noce-M Mix Onda 23,8×49,2/9^{3/8}×19^{3/8} R Soft OU07



Moro-N Mix Onda 23,8×49,2/9^{3/8}×19^{3/8} R Soft OU06

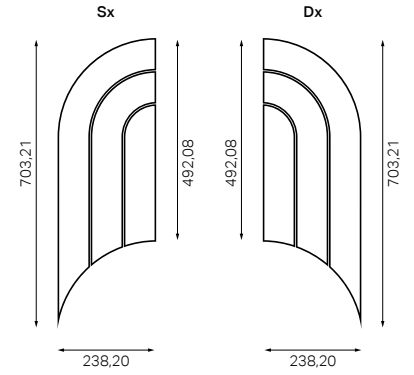

Noce-M Mix Onda 23,8×49,2/9^{3/8}×19^{3/8} R Soft OU04



Moro Onda 23,8×49,2/9^{3/8}×19^{3/8} R Soft OU03



Rubino Onda 23,8×49,2/9^{3/8}×19^{3/8} R Soft OU05



Noce-M Mix Onda 23,8×49,2/9^{3/8}×19^{3/8} R Lucido OV35



Moro-N Mix Onda 23,8×49,2/9^{3/8}×19^{3/8} R Lucido OV34

Moro 75×150/30"×60" R Soft — Moro-N Mix Onda 23,8×49,2/9^{3/8}×19^{3/8} R Soft



Imballi/Packing/Emballage/Verpackungseinheiten/Verpakking/Embalajes

	pcs × box	m ² / m × box	kg × box	box × pallet	m ² × pallet	kg × pallet
75×150/30"×60"	2	2,2500	47,00	18	40,50	846,00
25×150/10"×60"	3	1,1250	23,58	30	33,75	707,40
23,8×49,2/9 ^{3/8} "×19 ^{3/8} " Mosaico Onda	4	0,4700	10,00	28	13,16	280,00

Noce 75×150/30"×60" R Lucido



Cera
Unexpected
softness



Una collezione inaspettata, mai statica alla vista ma perfettamente liscia al tatto, che trasmette una sensazione totale di leggerezza e naturalezza. Abbiamo ricreato la plasticità della cera elaborando una superficie dalla forte profondità, dove piccole crepe, cavità e tracce – derivate dalla colatura e dalla successiva solidificazione – sembrano danzare lievi su un fondo che alterna zone chiare e scure. L'effetto complessivo tendenzialmente omogeneo avvicinandosi rivela la ricchezza dei dettagli e delle sfumature, che donano particolarità e movimento al materiale.

An unexpected collection, never static to the eye but perfectly smooth to the touch, conveying a complete feeling of lightness and naturalness. We recreated the plasticity of wax by elaborating a deep surface, where small cracks, cavities and traces – derived from casting and following hardening – seem to dance lightly on a background that alternates light and dark areas. The overall effect tends to be homogeneous; as you approach it reveals the richness of the details and nuances, giving the material distinctiveness and movement.

Une collection inattendue, jamais statique à la vue mais parfaitement lisse au toucher, qui transmet une sensation totale de légèreté et de naturel. Nous avons recréé la plasticité de la cire en élaborant une surface à la profondeur importante, où les petites fissures, cavités et traces – dues au coulage puis à la solidification – semblent danser avec légèreté sur un fond où se succèdent les zones claires et foncées. L'effet d'ensemble est relativement homogène, et de près il révèle la richesse des détails et des nuances qui confèrent sa particularité et son mouvement au matériel.

Diese Kollektion sorgt für Überraschung und wirkt nie statisch, fühlt sich perfekt an und vermittelt ein Gefühl von Leichtigkeit und Natürlichkeit. Mit dieser tiefen Oberfläche haben wir die Formkraft des Wachses nachgebildet. Die kleinen Risse, Hohlräume und Spuren, die durch das Gussverfahren und die anschließende Verfestigung entstanden sind, bewegen sich willkürlich auf einem hell und dunkel schimmernden Untergrund. Der daraus entstehende Gesamtausdruck ist aus der Nähe eher homogen, enthüllt aber den Reichtum der Details und Nuancen, die dem Material Besonderheit und Bewegung verleihen.

Een verrassende collectie, ogenschijnlijk nooit statisch, maar onberispelijk glad en met een absoluut gevoel van lichtheid en natuurlijkheid. We hebben de plasticiteit van was gecreëerd met een oppervlak met veel diepte, waarop kleine barstjes, holtes en sporen - het resultaat van opsmelting en stolling - luchtig lijken te dansen op een achtergrond van afwisselend heldere en donkere zones. Het geheel neigt naar homogeniteit naarmate men naderbij komt, maar omvat een rijkdom aan details en nuances die het materiaal zijn karakter en dynamiek verlenen.

Una colección inesperada, que no es estática a la vista, sino perfectamente suave al tacto, que transmite una sensación increíble de ligereza y naturalidad. Hemos recreado la plasticidad de la cera elaborando una superficie de gran profundidad, donde pequeñas grietas, cavidades y huellas, resultado del vertido y posterior solidificación, parecen bailar suavemente sobre un fondo caracterizado por los claroscuros. El efecto general tiende a ser homogéneo a medida que te acercas, revelando una gran riqueza de detalles y matices, que dan singularidad y movimiento al material.

Discover more



± 9 mm

120x120/48"x48" R Cerasilk
120x120/48"x48" R Matt-Pro
60x120/24"x48" R Cerasilk
60x120/24"x48" R Matt-Pro

± 8,5 mm

6x24/2^{3/8"}x9^{7/16"}

Caratteristiche/Features/Caracteristiques/Eigenschaften/Eigenschappen/Características

Cerasilk



UNI EN ISO 10545/14

Conforme / Compliant



UNI EN ISO 10545/7

PEI IV (6000 rev) Wax Fumo
PEI V (>12000 rev)
Wax Luce, Wax Incenso



B.C.R.A. Rep. CEC/81

Non conforme / Failed



ANSI A326.3 (BOT 3000)
Test Method

Non conforme / Failed

Matt-Pro



UNI EN ISO 10545-14

Classe 5 / Class 5



DIN EN 16165:2023
Annex B
(previously DIN 51130)

R10



DIN EN 16165:2023
Annex A
(previously DIN 51097)

A+B



BS EN 16165:2021
Annex C
(previously BS 7976-2:2002)

PTV₉₆ ≥ 36 Wet



B.C.R.A.
Rep. CEC/81

Conforme / Compliant



ANSI A326.3 (BOT 3000)
Test Method

wet DCOF ≥ 0.50

V3
Moderate



Luce	120×120/48"×48" R Cerasilk	RA31	Fumo	120×120/48"×48" R Cerasilk	RA29	Incenso	120×120/48"×48" R Cerasilk	RA30
	120×120/48"×48" R Matt-Pro	RD53		120×120/48"×48" R Matt-Pro	RD51		120×120/48"×48" R Matt-Pro	RD52
	60×120/24"×48" R Cerasilk	RA34		60×120/24"×48" R Cerasilk	RA32		60×120/24"×48" R Cerasilk	RA33
	60×120/24"×48" R Matt-Pro	RD56		60×120/24"×48" R Matt-Pro	RD54		60×120/24"×48" R Matt-Pro	RD55

Rivestimenti/Wall coverings/Revêtements/
Wandfliesen/Wandtegels/Revestimiento

V3
Moderate



Wax Luce	6×24/2 ^{3/8} "×9 ^{7/16} "	RC65	Wax Fumo	6×24/2 ^{3/8} "×9 ^{7/16} "	RC63	Wax Incenso	6×24/2 ^{3/8} "×9 ^{7/16} "	RC64
-----------------	---	-------------	-----------------	---	-------------	--------------------	---	-------------

Unconventional ←

Fumo 120×120/48"×48" R Cerasilk — Wax Fumo 6×24/2^{3/8}"×9^{7/16}" — 60×120/24"×48" R Cerasilk



Imballi/Packing/Emballage/Verpackungseinheiten/Verpakking/Embalajes

	pcs × box	m ² / m × box	kg × box	box × pallet	m ² × pallet	kg × pallet
120×120/48"×48"	2	2,8800	59,00	20	57,60	1180,00
60×120/24"×48"	2	1,4400	29,50	35	50,40	1032,50
6×24/2 ^{3/8} "×9 ^{7/16} "	48	0,6912	12,44	75	51,84	933,00

Incenso 120×120/48"×48" R Cerasilk

Creos
Melting
colours



Superfici che trasmettono sensazioni di morbidezza e profondità: Creos reinterpreta l'aspetto più artigianale della resina spatolata attraverso una texture delicatamente mossata e irregolare, caratterizzata da zone leggermente lucide ed altre più opache, tipiche del processo di asciugatura della resina. La palette cromatica è composta da cinque colori neutri, l'elegante bianco Bride e Shadow e i due toni caldi Cookie e Mud, e due inedite proposte colorate, Bluebay e Coral, in grado di creare ambienti dalla spiccata potenza espressiva.

Surfaces that convey feelings of softness and depth: Creos reinterprets the most hand-crafted aspect of spatula-look resin thanks to a delicately shifting and irregular texture, distinguished by areas that are slightly polished and others that are more matt, typical of the resin drying process. The colour palette consists of five neutral colours, the stylish Bride white, two cold greys, Dorian and Shadow and two warm hues, Cookie and Mud, as well as two unprecedented coloured variants, Bluebay and Coral, designed to create settings with a bold expressive force.

Des surfaces qui transmettent des sensations de douceur et profondeur: Creos revisite l'aspect le plus artisanal de la résine effet spatule à travers une texture délicatement ondulée et irrégulière, caractérisée par des zones légèrement brillantes et d'autres plus mates, typiques du processus de séchage de la résine. La palette de couleurs est composée de cinq coloris neutres, l'élégant blanc Bride, les deux gris froids Dorian et Shadow et les deux tons chauds Cookie et Mud, ainsi que deux propositions colorées inédites, Bluebay et Coral, en mesure de créer des environnements.

Oberflächen, die Weichheit und Tiefe vermitteln: Creos interpretiert den handwerklicheren Aspekt des Spachtelharzes durch eine fein gewellte und unregelmäßige Textur neu, die sich durch leicht glänzende und undurchsichtige Bereiche auszeichnet, die für den Trocknungsprozess des Harzes typisch sind. Die Farbpalette besteht aus fünf neutralen Farben, dem eleganten Bride Weiß, den beiden kalten Grautönen Dorian und Shadow sowie zwei neuen farbigen Vorschlägen Bluebay und Coral, Umgebungen mit starker Ausdruckskraft schaffen.

Oppervlakken die het gevoel van zachtheid en diepte uitstralen: Creos herinterpreteert het ambachtelijkere aspect van gespatelde hars door een licht bewegende, onregelmatige textuur, gekenmerkt door afwisselend glanzende en mattere zones, die typisch zijn voor het droogproces van hars. Het kleurenpalet bestaat uit vijf neutrale kleuren: het elegante wit Bride, de twee koude grijs tinten Dorian en Shadow en de twee warme tinten Cookie en Mud, en twee geheel nieuwe kleuren Bluebay en Coral, in staat om ruimten te creëren met een sterk expressief vermogen.

Superficies que transmiten sensaciones de suavidad y profundidad, Creos reinterpreta el aspect más artesanal de la resina espatulada por medio de una textura delicadamente ondulada e irregular, caracterizada por la presencia de zonas con un ligero brillo y otras más opacas, típicas del proceso de secado de la resina. La paleta cromática consta de cinco colores neutros: el elegante blanco Bride, los dos grises fríos Dorian y Shadow, los dos tonos cálidos Cookie y Mud, y las dos originales propuestas de color, Bluebay y Coral, que permiten crear ambientes con gran capacidad expresiva.

± 6 mm

120×278/48"×110" R

± 9 mm

120×120/48"×48" R Soft
60×120/24"×48" R Soft
75×75/30"×30" R Soft
60×60/24"×24" R
60×60/24"×24" R Soft
30×60/12"×24" R
30×60/12"×24" R Soft



Caratteristiche/Features/Caracteristiques/Eigenschaften/Eigenshappen/Características

Matt



UNI EN ISO 10545-14

Classe 5 / Class 5



DIN EN 16165:2023
Annex B
(previously DIN 51130)

R10



B.C.R.A.
Rep. CEC/81

Conforme / Compliant



ANSI A326.3 (BOT 3000)
Test Method

wet DCOF ≥ 0.50

Soft



UNI EN ISO 10545-14

Classe 5 / Class 5



B.C.R.A.
Rep. CEC/81

Conforme / Compliant



ANSI A326.3 (BOT 3000)
Test Method

dry DCOF ≥ 0.42

The MATT and SOFT finishes are recommended for interior floors, walls, and exterior walls in both residential and commercial applications. Creos SOFT is not recommended for exterior horizontal surfaces or exterior paving, and it is not recommended for ramps application. The SOFT finish is not recommended for interior floors in entrance areas if joined to outdoor in commercial applications.

V2
Slight



Unconventional ←

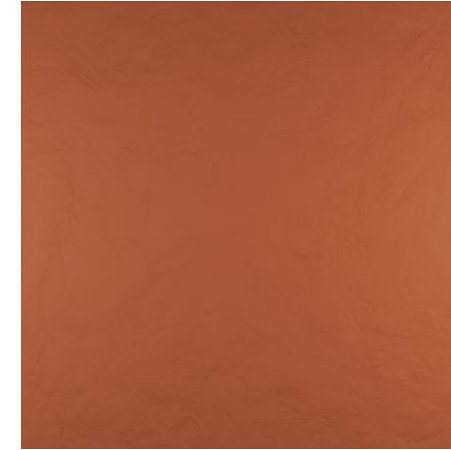
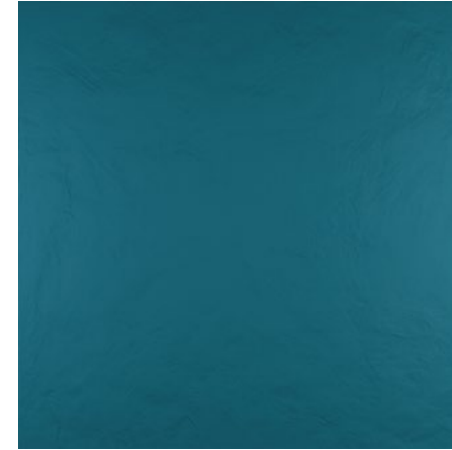

Bride

120x278/48"x110" R	MK86
120x120/48"x48" R Soft	MK20
60x120/24"x48" R Soft	NA62
75x75/30"x30" R Soft	NU51
60x60/24"x24" R	NA50
60x60/24"x24" R Soft	NA51
30x60/12"x24" R	NC99
30x60/12"x24" R Soft	ND00

Dorian

120x278/48"x110" R	MK87
120x120/48"x48" R Soft	MK24
60x120/24"x48" R Soft	NA66
75x75/30"x30" R Soft	NU53
60x60/24"x24" R	NA54
60x60/24"x24" R Soft	NA55
30x60/12"x24" R	ND03
30x60/12"x24" R Soft	ND04

Shadow

120x120/48"x48" R Soft	MK28
60x120/24"x48" R Soft	NA70
75x75/30"x30" R Soft	OB82
60x60/24"x24" R	NA58
60x60/24"x24" R Soft	NA59
30x60/12"x24" R	ND07
30x60/12"x24" R Soft	ND08

Bluebay

120x120/48"x48" R Soft	ND56
60x120/24"x48" R Soft	ND53
60x60/24"x24" R Soft	ND59
30x60/12"x24" R Soft	ND62

Coral

120x120/48"x48" R Soft	ND57
60x120/24"x48" R Soft	ND54
60x60/24"x24" R Soft	ND60
30x60/12"x24" R Soft	ND63



Cookie

120x120/48"x48" R Soft	MK22
60x120/24"x48" R Soft	NA64
75x75/30"x30" R Soft	NU52
60x60/24"x24" R	NA52
60x60/24"x24" R Soft	NA53
30x60/12"x24" R	ND01
30x60/12"x24" R Soft	ND02

Mud

120x120/48"x48" R Soft	MK26
60x120/24"x48" R Soft	NA68
75x75/30"x30" R Soft	NU54
60x60/24"x24" R	NA56
60x60/24"x24" R Soft	NA57
30x60/12"x24" R	ND05
30x60/12"x24" R Soft	ND06

Bluebay 60x120/24"x48" R Soft



Pezzi speciali/Trim tiles/Pieces speciales/Formteile/Speciale delen/Piezas especiales

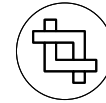

Battiscopa

7×75/2^{7/8}×30" RBride
Cookie
Dorian
Mud
ShadowNU28
NU29
NU30
NU31
NY657×60/2^{7/8}×24" RBride
Cookie
Dorian
Mud
Shadow
Bluebay
CoralMK33
MK34
MK35
MK36
MK37
NH61
NH62

Imballi/Packing/Emballage/Verpackungseinheiten/Verpakking/Embalajes

	pcs x box	m ² / m x box	kg x box	box x pallet	m ² x pallet	kg x pallet
120×278/48"×110"	1	3,3360	49,56	18	60,05	892,08
120×120/48"×48"	2	2,8800	59,00	20	57,60	1180,00
60×120/24"×48"	2	1,4400	29,50	35	50,40	1032,50
75×75/30"×30"	2	1,1250	23,20	42	47,25	974,40
60×60/24"×24"	3	1,0800	21,36	40	43,20	854,40
30×60/12"×24"	7	1,2600	24,50	40	50,40	980,00
7×75/2 ^{7/8} ×30" Battiscopa	10	7,5000	11,00	54	405,00	594,00
7×60/2 ^{7/8} ×24" Battiscopa	10	6,0000	9,00	70	420,00	630,00

Mud 120×120/48"×48" R Soft

Design
Industry
Multi-material



Design Industry trae ispirazione dai nuovi contesti urbani e dalle tendenze architettoniche contemporanee. La superficie evoca l'aspetto patinato dei metalli ossidati e alterna la luminosità propria del metallo ai segni e all'opacità dati dall'ossidazione. Le tonalità neutre rendono la collezione particolarmente versatile. Con Design Industry la contemporaneità, il fascino e la potenza estetica dei metalli si fondono con le performance tecniche del grès porcellanato, che ne rende possibile l'utilizzo in tutti i contesti applicativi con garanzia di durata e inalterabilità del materiale nel tempo.

Design Industry draws inspiration from new urban contexts and contemporary architectural trends. The surface recalls the glossy look of oxidised metals, alternating between the metal brightness and the marks and opacity caused by oxidation. This collection is extremely versatile thanks to its neutral shades. With Design Industry the contemporaneity, charm and aesthetic power of metals combine with the technical performance of porcelain stoneware, making it possible to use it in every application context with a guarantee of durability and inalterability of the material over time.

Design Industry s'inspire des nouveaux cadres urbains et des tendances architecturales contemporaines. La surface évoque l'aspect patiné des métaux oxydés et alterne la luminosité propre au métal et les marques et l'opacité apportés par l'oxydation. Les teintes neutres rendent la collection particulièrement polyvalente. Avec Design Industry la contemporanéité, le charme et la puissance esthétique des métaux s'associent aux performances techniques du grès cérame, qui permettent de l'utiliser dans tous les contextes d'application avec une garantie de durée et d'inaltérabilité du matériau dans le temps.

Design Industry inspireert zich aan den neuen städtischen Umgebungen und an den architektonischen Trends der Gegenwart. Die Oberfläche erinnert an das patinierte Aussehen oxidierter Metalle und wechselt zwischen dem eigenen Glanz des Metalls und den durch die Oxidation verursachten Spuren mit matten Stellen. Durch die neutrale Farbtöne wird die Kollektion besonders vielseitig. Mit Design Industry verschmelzen die Modernität, der Charme und die ästhetische Kraft der Metalle mit den technischen Leistungen des Feinsteinzeugs, so dass es in allen Anwendungsbereichen eingesetzt werden kann, wobei die Langlebigkeit und die Unveränderlichkeit des Materials im Laufe der Zeit gewährleistet sind.

Design Industry is geïnspireerd op de nieuwe urban toepassingen en hedendaagse architectuurtrends. Het oppervlak heeft de gesatineerde uitstraling van geoxideerd metaal, waarbij de glanzende eigenschappen van metaal worden afgewisseld met het mateffect en de sporen van oxidatie. De neutrale kleuren maken de collectie bijzonder veelzijdig. Bij Design Industry gaan de eigentijdsheid, charme en esthetische kracht van metalen samen met de technische prestaties van porseleingres, waardoor het in alle toepassingscontexten kan worden gebruikt met een gegarandeerde duurzaamheid en onveranderlijkheid van het materiaal in de tijd.

Design Industry se inspira en los nuevos contextos urbanos y las tendencias arquitectónicas actuales. La superficie recuerda el aspecto patinado de los metales oxidados y alterna el brillo del metal con las marcas y la opacidad que da la oxidación. Los tonos neutros hacen que la colección sea particularmente versátil. Con Design Industry la modernidad, la belleza y la fuerza visual de los metales se fusionan con las prestaciones técnicas del grés porcelánico, lo que permite su aplicación en cualquier contexto con la garantía de que el material será duradero y se mantendrá inalterable con el paso del tiempo.

± 9 mm

75x150/30"x60" R
75x75/30"x30" R
60x60/24"x24" R
30x60/12"x24" R



Caratteristiche/Features/Caracteristiques/Eigenschaften/Eigenschappen/Características



UNI EN ISO 10545-14

Classe 5 / Class 5



DIN EN 16165:2023
Annex B
(previously DIN 51130)

R9



DIN EN 16165:2023
Annex A
(previously DIN 51097)

A+B



B.C.R.A.
Rep. CEC/81

Conforme / Compliant



ANSI A326.3 (BOT 3000)
Test Method

wet DCOF ≥ 0,42

Oxyde White 75×150/30"×60" R



Fondi/Tiles/Fonds/Grundfliesen/
Fondsen/Fondos

Categories

Design Industry
62/63

V3
Moderate

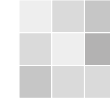

Unconventional ←



Oxyde White 75×150/30"×60" R
75×75/30"×30" R
60×60/24"×24" R
30×60/12"×24" R

OU73
LG93
LG90
NG53

Oxyde Light 75×150/30"×60" R
75×75/30"×30" R
60×60/24"×24" R
30×60/12"×24" R

OP04
LE49
LE57
NG51

Oxyde Dark 75×150/30"×60" R
75×75/30"×30" R
60×60/24"×24" R
30×60/12"×24" R

OU72
LE48
LE58
NG50

Oxyde Dark 75×150/30"×60" R



Pezzi speciali/Trim tiles/Pieces speciales/Formteile/Speciale delen/Piezas especiales

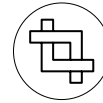

Battiscopa

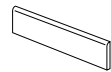
7×75/2^{7/8}"×30" R7×60/2^{7/8}"×24" ROxyde Dark
Oxyde Light
Oxyde WhiteLF40
LF39
LG84Oxyde Dark
Oxyde Light
Oxyde WhiteLF33
LF32
LG83

Scalino

33×150/13"×60" R

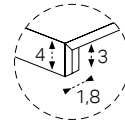
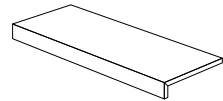
Oxyde Dark
Oxyde Light
Oxyde WhiteLG17
LG16
LG85

Scalino angolare

33×150/13"×60" R

DX

33×150/13"×60" R

SX

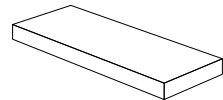
Oxyde Dark
Oxyde Light
Oxyde WhiteNT15
NT16
NT18Oxyde Dark
Oxyde Light
Oxyde WhiteNT23
NT24
NT26

Imballi/Packing/Emballage/Verpackungseinheiten/Verpakking/Embalajes

	pcs x box	m ² / m x box	kg x box	box x pallet	m ² x pallet	kg x pallet
75×150/30"×60"	2	2,2500	47,00	18	40,50	846,00
75×75/30"×30"	2	1,1250	23,20	42	47,25	974,40
60×60/24"×24"	3	1,0800	21,36	40	43,20	854,40
30×60/12"×24"	7	1,2600	24,50	40	50,40	980,00
7×75/2 ^{7/8} "×30" Battiscopa	10	7,5000	11,00	54	405,00	594,00
7×60/2 ^{7/8} "×24" Battiscopa	10	6,0000	9,00	70	420,00	630,00
33×150/13"×60" Scalino	2	0,9900	23,00	16	15,84	368,00
33×150/13"×60" Scalino Ang.	1	0,4950	11,50	16	7,92	184,00

Foil

The fascination of crafted metal

Il grès porcellanato declina con nuova potenza estetica materiali metallici di diverse origini. Aluminium, Titanium e Burnish nascono dall'osservazione di una particolare tecnica artigianale, quella dei battilastra. La collezione è caratterizzata quindi da segni e scalfiture originati dalle lavorazioni a mano. Corten e Verdigris traggono invece ispirazione dai metalli ossidati e ripropongono aloni e macchie derivate dall'azione di ruggine e acidi.

Porcelain stoneware interprets metallic materials from various origins with a brand new styling effect. Aluminium, Titanium and Burnish are the result of observing a specific craft-based technique, specifically the one used by bending machine operators: the collection thus stands out for its markings and scorings originating by the hand-crafting processes. Corten and Verdigris on the other hand draw their inspiration from oxidised metals and replicate the ring marks and stains deriving from the action of rust and acids.

Le grès cérame offre une nouvelle puissance esthétique à des matériaux métalliques d'origines variées. Aluminium, Titanium et Burnish s'inspirent d'une technique artisanale particulière, celle du tôleur : la collection est donc caractérisée par les marques et les éraflures typiques des façonnages à la main. Corten et Verdigris puisent quant à elles leur inspiration des métaux oxydés, reproduisant les halos et les taches provenant de l'action de la rouille et des acides.

Feinsteinzeug verleiht metallischen Werkstoffen unterschiedlicher Herkunft eine neue ästhetische Kraft. Aluminium, Titanium und Burnish sind das Ergebnis der Beobachtung der Handwerkstechnik der Klempner: Die Kollektion zeichnet sich daher durch Zeichen und Kratzer aus, die aus handgefertigten Arbeiten stammen. Corten und Verdigris inspirieren sich dagegen an den oxidierten Metallen und geben Schimmer und Flecken wieder, die durch Rost und Säure hervorgerufen werden.

Gres porcellanato krijgt een nieuwe esthetische entiteit met metalen materialen van verschillende oorsprong. Aluminium, Titanium en Burnish zijn het resultaat van de observatie van ambachtelijke plaatbewerking: de collectie vertoont tekens en krassen die getuigen van de ambachtelijke fabricatie. Corten en Verdigris daarentegen laten zich bezielen door geoxideerde metalen en suggereren opnieuw tinten en stains afkomstig van de inwerking van roest en zuren.

El gres porcelánico aporta un nuevo poder estético al jugar con materiales metálicos de distinto origen. Aluminium, Titanium y Burnish nacen de observar la técnica artesanal de los chapistas: la colección se caracteriza precisamente por presentar las marcas y mellas características de un trabajo manual. En cambio, Corten y Verdigris se inspiran en el metal oxidado y reproducen los halos y las manchas derivadas de la acción del óxido y los ácidos.

Discover more



6 mm

120×278/48"×110" R

9 mm

120×120/48"×48" R
60×120/24"×48" R
60×60/24"×24" R
30×60/12"×24" R



Caratteristiche/Features/Características/Eigenschaften/Eigenschappen/Características



UNI EN ISO 10545-14

Classe 5 / Class 5



DIN EN 16165:2023
Annex B
(previously DIN 51130)

R10



BS EN 16165:2021
Annex C
(previously BS 7976-2:2002)

PTV₉₆ ≥ 36 Wet



B.C.R.A.
Rep. CEC/81

Conforme / Compliant



ANSI A326.3 (BOT 3000)
Test Method

wet DCOF ≥ 0.50

V2
Slight



Unconventional ←

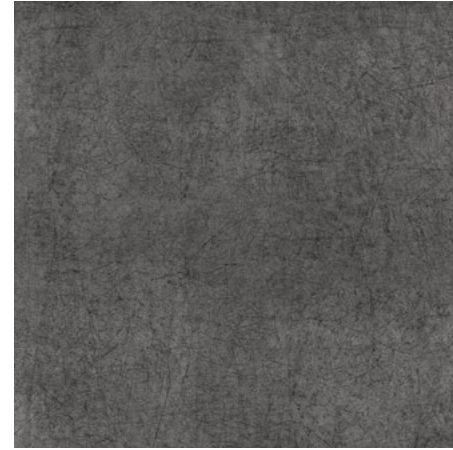
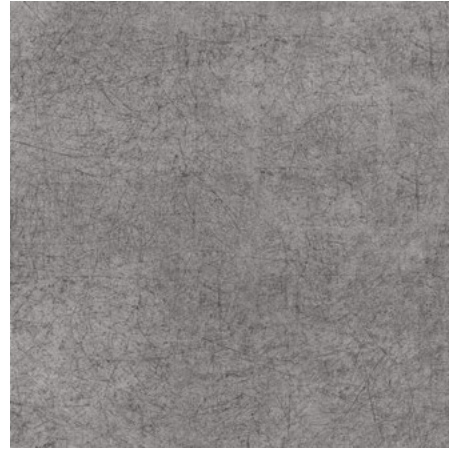
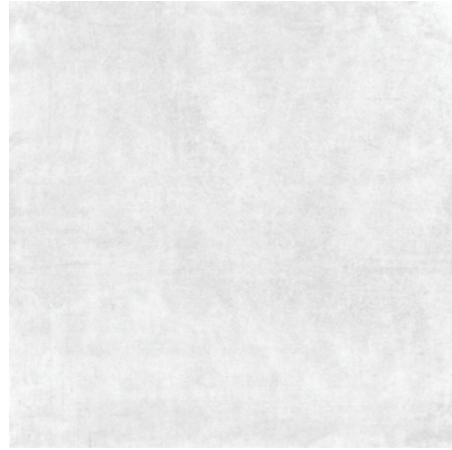

Aluminium 120×278/48"×110" R
120×120/48"×48" R
60×120/24"×48" R
60×60/24"×24" R
30×60/12"×24" R

NP41
NO99
NQ33
NQ38
NQ43

Titanium 120×120/48"×48" R
60×120/24"×48" R
60×60/24"×24" R
30×60/12"×24" R

NP02
NQ36
NQ41
NQ46

Burnish 120×278/48"×110" R
120×120/48"×48" R
60×120/24"×48" R
60×60/24"×24" R
30×60/12"×24" R

NP42
NP00
NQ34
NQ39
NQ44



Corten 120×120/48"×48" R
60×120/24"×48" R
60×60/24"×24" R
30×60/12"×24" R

NP01
NQ35
NQ40
NQ45

Verdigris 120×120/48"×48" R
60×120/24"×48" R
60×60/24"×24" R
30×60/12"×24" R

NP03
NQ37
NQ42
NQ47

Aluminium 120×120/48"×48" R



Foil

Gres porcellanato
Porcelain stoneware
Grès cérame fin vitrifié
Feinsteinzeug
Porseleingres
Gres porcelánico

SIGNATURE
DESIGN

Categories

71

Unconventional ←

Pezzi speciali/Trim tiles/Pieces speciales/Formteile/Speciale delen/Piezas especiales

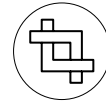

Battiscopa

7×60/2^{7/8}×24" R

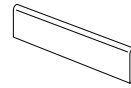

Aluminium NP13
Burnish NP14
Corten NP15
Titanium NP16
Verdigris NP17

Imballi/Packing/Emballage/Verpackungseinheiten/Verpakking/Embalajes

	pcs x box	m ² / m x box	kg x Box	box x pallet	m ² / m x pallet	kg x pallet
120×278/48"×110"	1	3,3360	49,56	18	60,05	892,08
120×120/48"×48"	2	2,8800	59,00	20	57,60	1180,00
60×120/24"×48"	2	1,4400	29,50	35	50,40	1032,50
60×60/24"×24"	3	1,0800	21,36	40	43,20	854,40
30×60/12"×24"	7	1,2600	24,50	40	50,40	980,00
7×60/2 ^{7/8} ×24" Battiscopa	10	6,0000	9,00	70	420,00	630,00

Titanium 120×120/48"×48" R



Fossil
Designed by
Kasia Zareba

Disegnata da Kasia Zareba e vincitrice nel 2015 del concorso "Create Your Tile", Fossil è una rivisitazione delle impronte preistoriche di piante e animali sulle formazioni rocciose pensata per interni contemporanei. Il pattern disegnato a mano conferisce alle superfici un aspetto unico; le impronte s'interrompono e sovrappongono esattamente come i segni del tempo negli scavi archeologici. Muovendosi in varie direzioni, la superficie crea illusioni ottiche di spazi vuoti e altri più densamente disegnati, conferendo agli ambienti interni un'atmosfera semplice, naturale ed elegante.

Designed by Kasia Zareba and winner of the "Create Your Tile" competition in 2015, Fossil revisits the prehistorical imprints left by plants and animals in rock formations and is destined for contemporary interiors. The hand-drawn pattern gives the surfaces a unique appearance; the imprints break up and overlap just like the signs of time in archaeological digs. Moving in different directions, the surface creates optical illusions of voids and other more densely patterned areas, producing a simple, natural and elegant atmosphere for indoor settings.

Conçu par Kasia Zareba et vainqueur en 2015 du concours "Create Your Tile", la collection Fossil est une réinterprétation de traces et d'impressions végétales et animales laissées sur les formations rocheuses, à la préhistoire. Il s'agit d'une collection de motifs ornementaux destinés à des intérieurs contemporains. Le motif dessiné à la main donne au décor un ressenti unique; les empreintes s'interrompent et se superposent, exactement comme il en serait des véritables signes du temps retrouvés au hasard de fouilles archéologiques. Animée dans différentes directions, la surface crée des illusions d'optique d'espaces vides et d'autres plus densément dessinés, contribuant à créer dans la pièce une atmosphère simple, naturelle et élégante.

Fossil von Kasia Zareba gewann 2015 den Wettbewerb „Create Your Tile“; es handelt sich um eine Neuinterpretation prähistorischer Pflanzen- und Tierfußabdrücke auf Felsformationen, die für zeitgenössische Innenräume entworfen wurde. Das handgezeichnete Muster verleiht den Oberflächen ein einzigartiges Aussehen; die Abdrücke unterbrechen und überschneiden sich wie die Spuren der Zeit bei archäologischen Ausgrabungen. Indem sie sich in verschiedene Richtungen bewegt, erzeugt die Oberfläche optische Täuschungen von leeren und dichter gezeichneten Räumen und verleiht Innenräumen eine einfache, natürliche und elegante Atmosphäre.

Fossil, ontworpen door Kasia Zareba en winnaar van de 2015 'Create Your Tile'-wedstrijd, is een remake van de prehistorische afdrukken van dieren en planten in rotsformaties, speciaal ontworpen voor moderne interieurs. Het met de hand getekende patroon geeft het oppervlak een unieke uitstraling; de afdrukken worden onderbroken en overlappen elkaar, net zoals de sporen des tijds in archeologische opgravingen. Doordat ze verschillende kanten op gaan, ontstaan er in het oppervlak optische illusies van leegtes en dichtere patronen die het interieur een eenvoudige, natuurlijke en elegante uitstraling geven.

Diseñada por Kasia Zareba y ganadora del concurso "Create Your Tile" en 2015, Fossil es una colección para interiores modernos en la que se hace un repaso de las huellas prehistóricas de plantas y animales que encontramos en las formaciones rocosas. El patrón diseñado a mano confiere a las superficies un aspecto único. Las huellas se interrumpen y solapan, exactamente igual que los estragos causados por el tiempo en las excavaciones arqueológicas. Al moverse en varias direcciones, la superficie crea ilusiones ópticas de espacios vacíos y otros efectos de diseño más densos que permiten disfrutar de un ambiente sencillo, natural y elegante en interiores.

9 mm

60x60/24"x24" R

Caratteristiche/Features/Caracteristiques/Eigenschaften/Características



UNI EN ISO 10545-14

Conforme / Compliant



DIN EN 16165:20231
Annex B
(previously DIN 51130)

R9



UNI EN ISO 10545-7

PEI V (>12000 rev)
Brown, Grey
PEI IV (12000 rev) Beige



B.C.R.A.
Rep. CEC/81

Conforme / Compliant



ANSI A326.3 (BOT 3000)
Test Method

wet DCOF ≥ 0.42

Fossil
Fondi/Tiles/Fonds/
Grundfliesen/Fondsen/Fondos

Gres porcellanato
Porcelain stoneware
Grès cérame fin vitrifié
Feinsteinzeug
Porseleingres
Gres porcelánico



Brown 60×60/24"×24" R **LT83** **Grey** 60×60/24"×24" R **LT84** **Beige** 60×60/24"×24" R **LT85**



5 soggetti diversi a miscelazione casuale /
5 different patterns, mixed randomly /
5 sujets différents proposes sur la base d'un melange fortuit

Imballi/Packing/Emballage/Verpackungseinheiten/Verpakking/Embalajes

	pcs x box	m ² / m x box	kg x box	box x pallet	m ² x pallet	kg x pallet
60×60/24"×24"	3	1,0800	21,36	40	43,20	854,40

SIGNATURE
DESIGN

Categories

75

Unconventional ←

Frame
Designed by
Studio FM
Milano



Nella collezione Frame il linguaggio grafico sfrutta le più moderne tecnologie ceramiche per esprimersi in potenti superfici decorative ispirate a materie, soggetti e suggestioni della tradizione e interpretando l'evoluzione del concetto di pavimento ceramico in chiave contemporanea. La collezione è connotata da nuove chiavi interpretative, quali la frammentazione del disegno e il cambio scala del decoro, proponendo texture in grado di divenire strumento creativo per l'architetto e il progettista e di valorizzare, innovandoli, sia gli ambienti residenziali che quelli commerciali.

In the Frame collection, the graphic language exploits the most modern ceramics technologies, expressing itself through powerful decorative surfaces inspired by the matter, subjects and suggestions of tradition and interpreting the evolution of the ceramic floor concept in a contemporary key. The collection is marked by new keys of interpretation, including the fragmentation of the pattern and the change in scale of the decoration; it proposes textures that become creative instruments for the architect and designer and enhance and innovate both residential and commercial settings.

Dans Frame, le langage graphique exploite les technologies céramiques les plus modernes pour s'exprimer sur des surfaces fortement décoratives qui puisent leur inspiration dans les matières, les objets et les suggestions des temps anciens auxquels il donne une interprétation évoluant vers un concept contemporain de revêtement de sol céramique. La collection se distingue par deux nouvelles clefs de lecture qui sont la fragmentation du motif et le changement d'échelle du décor. Il s'agit d'une proposition de textures susceptible de devenir un outil de créativité pour l'architecte et le concepteur, et de valoriser, en les réinventant, aussi bien les environnements résidentiels que commerciaux.

In der Kollektion Frame nutzt die grafische Sprache die modernsten keramischen Technologien, um sich in kraftvollen dekorativen Oberflächen auszudrücken, die von traditionellen Materialien, Themen und Anregungen inspiriert sind und die Entwicklung des keramischen Fußbodenkonzepts in einer zeitgenössischen Tonart interpretieren. Die Kollektion zeichnet sich durch neue Interpretationsmöglichkeiten aus, wie z. B. die Fragmentierung des Designs und die Veränderung des Maßstabs des Dekors, wobei Texturen vorgeschlagen werden, die zu einem kreativen Werkzeug für den Architekten und den Designer werden und sowohl Wohn- als auch Geschäftsräume aufwerten und innovieren können.

In de Frame tegelcollectie maakt de grafische taal gebruik van de modernste keramische technieken, waardoor krachtige, decoratieve oppervlakten ontstaan, suggestief en geïnspireerd op traditionele materialen en voorwerpen: het concept van een keramische vloer vertaald naar een hedendaagse variant. De collectie wordt gekenmerkt door een nieuwe interpretatie van vloerdesign, zoals de fragmentatie van het ontwerp en de schaalverandering van de decoratie, waarbij er texturen ontstaan die een creatief hulpmiddel vormen voor architecten en ontwerpers en zowel woonruimtes als commerciële ruimtes verfraaien en innoveren.

En la colección Frame, el lenguaje gráfico hace uso de las tecnologías cerámicas más modernas para plasmarse en potentes superficies decorativas inspiradas en materiales, temas y propuestas de la tradición, interpretando la evolución del concepto de pavimento cerámico en clave actual. La colección se caracteriza por las nuevas claves interpretativas, como la fragmentación del diseño y el cambio de escala de la decoración, proponiendo texturas que puedan convertirse en instrumento creativo para el arquitecto y el diseñador y valoricen, e innoven, las zonas residenciales y comerciales.

9 mm

60x60/24"x24" R

Caratteristiche/Features/Caracteristiques/Eigenschaften/Eigenschappen/Características



UNI EN ISO 10545-14

Conforme / Compliant



DIN EN 16165:2023
Annex B
(previously DIN 51130)

R9



UNI EN ISO 10545-7

PEI V (>12000 rev)



B.C.R.A.
Rep. CEC/81

Conforme / Compliant



ANSI A326.3 (BOT 3000)
Test Method

wet DCOF ≥ 0,42



Majolica Modulo 60x60/24"x24" R LD92

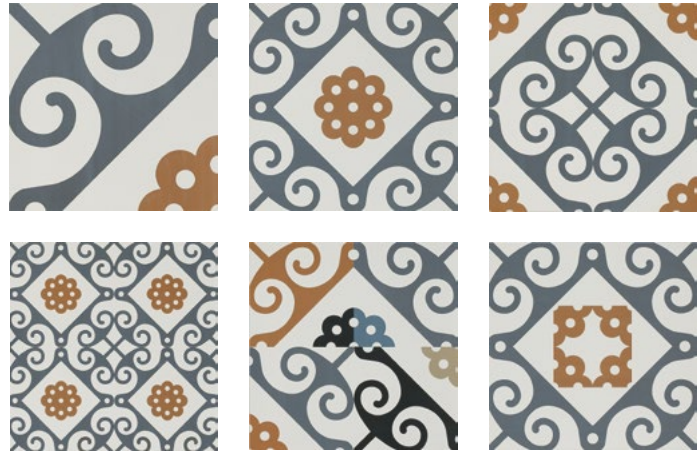

Majolica Random 60x60/24"x24" R LD85

6 soggetti diversi a miscelazione casuale /
6 different patterns, mixed randomly /
6 sujets differents proposes sur la base d'un melange fortuit

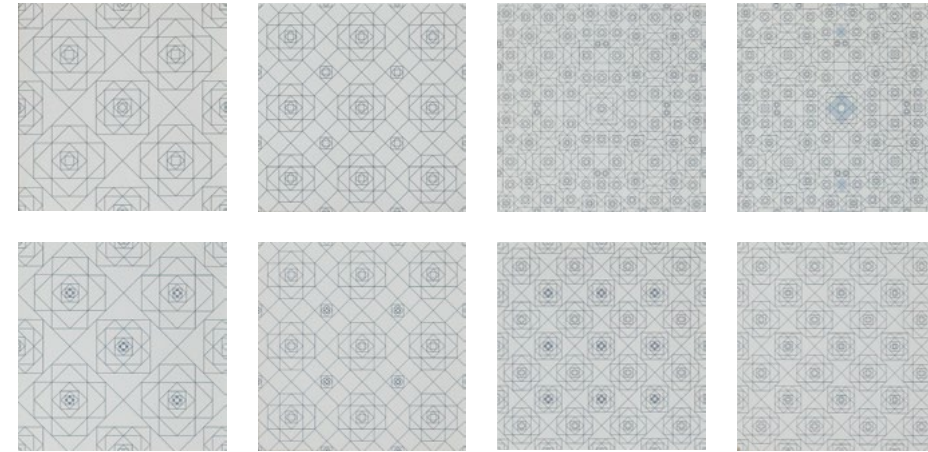

Geometric Random 60x60/24"x24" R LD84

8 soggetti diversi a miscelazione casuale /
8 different patterns, mixed randomly /
8 sujets differents proposes sur la base d'un melange fortuit



Carpet Modulo 60x60/24"x24" R LD94



Carpet Random 60x60/24"x24" R LD82

8 soggetti diversi a miscelazione casuale /
8 different patterns, mixed randomly /
8 sujets differents proposes sur la base d'un melange fortuit



Emilia Flower Modulo 60x60/24"x24" R LM21



Emilia Flower Random 60x60/24"x24" R LM22

6 soggetti diversi a miscelazione casuale /
6 different patterns, mixed randomly /
6 sujets differents proposes sur la base d'un melange fortuit

Frame

Gres porcellanato
Porcelain stoneware
Grès cérame fin vitrifié
Feinsteinzeug
Porseleingres
Gres porcelánico

BRICK
LOOK

Categories

81

Unconventional ←

Imballi/Packing/Emballage/Verpackungseinheiten/Verpakking/Embalajes

	pcs x box	m ² / m x box	kg x box	box x pallet	m ² x pallet	kg x pallet
60×60/24"×24"	3	1,0800	21,36	40	43,20	854,40

Majolica Modulo 60×60/24"×24" R



Halo
A way back
to color



Formato 6x24 cm, finitura lucida, colori intensi: attitudine eclettica e super contemporanea per il rivestimento Halo, che alterna aloni chiari e scuri, include puntinature, presenta irregolarità soprattutto vicino ai margini. Variabilità della superficie, effetto smaltato, tonalità decise contribuiscono a definire una proposta dinamica, che riflette la luce creando composizioni dal forte impatto decorativo.

La collezione risulta versatile per sottolineare i volumi dell'architettura e gli elementi dell'arredo, disegnando quinte scenografiche che arricchiscono i diversi ambienti residenziali e danno personalità agli spazi retail e ho.re.ca. Abbiamo guardato ai colori primari con un approccio attuale, studiando tendenze e linguaggi: la purezza del bianco Cotton e del nero Ink affianca le tonalità più audaci blu Ocean, verde Basil e rosso Cherry. Queste, insieme al grigio Chrome, presentano una stonalizzazione marcata enfatizzata dalla finitura lucida che rafforza il carattere espressivo della collezione.

Size 6x24 cm (23/61x97/161), glossy finish, intense colours: eclectic and super-contemporary attitude for the Halo wall tiling, which alternates light and dark halos, including pinholes, has irregularities especially near the edges.

Surface variability, a glazed effect, and bold tones help define a dynamic proposal that reflects light, creating compositions with a strong decorative impact. The collection is versatile in emphasising architectural volumes and furnishing elements, designing scenic backdrops that enrich different residential environments and give personality to retail and Ho.Re.Ca. premises. We looked at primary colours with a contemporary approach, studying trends and languages: the purity of Cotton white and Ink black complements the bolder shades of Ocean blue, Basil green and Cherry red. Together with the Chrome grey, they feature a marked colour shading emphasised by the glossy finish that reinforces the expressive character of the collection.

Format 6x24 cm, finition brillante, couleurs intenses : une attitude éclectique et ultra contemporaine pour le revêtement Halo, qui alterne les auréoles claires et foncées, incorpore des piqûres et présente des irrégularités, notamment près des bords. Variabilité de la surface, effet émaillé, teintes affirmées contribuent à définir une proposition dynamique qui reflète la lumière en créant des compositions à l'impact décoratif fort.

La versatilité de la collection souligne les volumes de l'architecture et les éléments de l'ameublement, en déployant le rideau d'une mise en scène qui enrichit les différents cadres de vie et donne de la personnalité aux espaces de vente et CHR. Nous nous sommes tournés vers les couleurs primaires selon une approche actuelle, en étudiant les tendances et les langages : la pureté du blanc Cotton et du noir Ink côtoie les teintes plus audacieuses du bleu Ocean, du vert Basil et du rouge Cherry. Associées au gris Chrome, elles présentent une stonalisation marquée, soulignée par la finition brillante qui renforce le caractère expressif de la collection.

Das Format 6x24 im Glanzfinish mit leuchtenden Farben sorgt für einen eklektischen und supermodernen Wandbelag: Halo, mit hell-dunklen Schimmern, Punkten und insbesondere im Randbereich einigen Unregelmäßigkeiten. Die Unbeständigkeit der Oberflächen, die Glasuroptik und die kräftigen Farbtöne tragen dazu bei, einen dynamischen Vorschlag zu definieren, der das Licht reflektiert und Kompositionen mit starker dekorativer Wirkung schafft. Die variable Kollektion hebt die Volumen von Architektur und Einrichtungs-elementen hervor, indem sie szenografische Hintergründe entwirft, die verschiedene Wohnumgebungen bereichern und Umgebungen wie Geschäfte oder Ho.Re. Ca.-Räumen Persönlichkeit verleihen.

Hier haben wir den Wert auf die Primärfarben mit einem zeitgemäßen Ansatz gelegt und Trends und Ausdruckskräfte unter die Lupe genommen: Die Reinheit von Cotton und das Schwarz von Ink gesellen sich neben die kräftigeren Farbtöne wie Ocean Blau, Basil Grün und Cherry Rot. Zusammen mit Chrome Grau entsteht eine ausgeprägte Enttonalisierung, die durch die glänzende Oberfläche betont wird und den ausdrucksstarken Charakter der Kollektion unterstreicht.

6x24 formaat, glanzafwerking, intense kleuren: deze Halo wandtegel heeft een eclectische en supermoderne uitspraking, met afwisselend lichte en donkere halo's, stippen en oneffenheden, vooral bij de randen. Het onregelmatige oppervlak met geëmailleerde effect en de krachtige kleuren onthullen een dynamisch ontwerp dat licht weerkaatst en uitgesproken decoratieve composities creëert. Deze veelzijdige collectie benadrukt architecturale volumes en decorelementen met scenografische omlijstingen die diverse woonomgevingen verrijken en persoonlijkheid verlenen aan winkel- en horeca-ruimten. Onze aandacht is uitgegaan naar primaire kleuren met een hedendaagse focus op trends en stijlen: de zuiverheid van Cotton wit en Ink zwart is een aanvulling op de gedurfdere tinten Ocean blauw, Basil groen en Cherry rood. Samen met Chrome grijs vormen deze tinten een uitgesproken schakering met een contrasterende glansafwerking die het expressieve karakter van de collectie benadrukt.

Formato 6x24 cm, acabado brillante y colores intensos; una actitud eclectica e increíblemente contemporánea para el revestimiento Halo, que alterna halos claros y oscuros, incluye efectos granulados y presenta algunas irregularidades, especialmente en los bordes. Variabilidad de la superficie, efecto esmaltado y tonalidades fuertes que ayudan a definir una propuesta dinámica, que refleja la luz creando composiciones con un fuerte impacto decorativo. La colección es versátil para subrayar los volúmenes de la arquitectura y los elementos decorativos, diseñando escenarios teatrales que embellecen cualquier espacio residencial y dan personalidad a los locales comerciales y de la hostelería.

Hemos tratado los colores primarios con un enfoque actual, estudiando tendencias y lenguajes: la pureza del blanco Cotton y del negro Ink se unen a los tonos más atrevidos del azul Ocean, el verde Basil y el rojo Cherry. Estos, junto con el gris Chrome, presentan fuertes variaciones cromáticas, acentuadas por el acabado brillante que refuerza el carácter expresivo de la colección.

8,5 mm

6x24/23/61x97/161 Lucido

Caratteristiche/Features/Caracteristiques/Eigenschaften/Eigenschappen/Características



UNI EN ISO 10545-14

Conforme / Compliant



UNI EN ISO 10545-7

PEI V (>12000 rev) Cotton
PEI II (600 rev) Basil, Cherry,
Chrome, Ink, Ocean



B.C.R.A.
Rep. CEC/81

Non conforme / Failed

V3
Moderate



Cotton 6x24/2³/₈"x9⁷/₁₆" Lucido OY80



Basil 6x24/2³/₈"x9⁷/₁₆" Lucido OY76



Chrome 6x24/2³/₈"x9⁷/₁₆" Lucido OY79

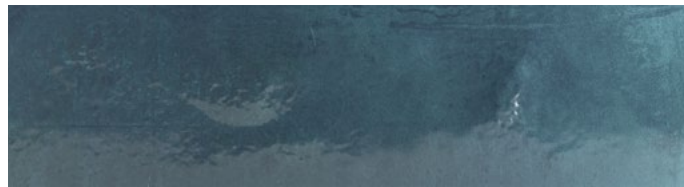

Ocean 6x24/2³/₈"x9⁷/₁₆" Lucido OY82

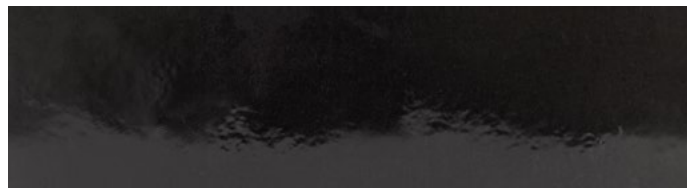

Ink 6x24/2³/₈"x9⁷/₁₆" Lucido OY81



Cherry 6x24/2³/₈"x9⁷/₁₆" Lucido OY77

Ink 6x24/2³/₈"x9⁷/₁₆" Lucido

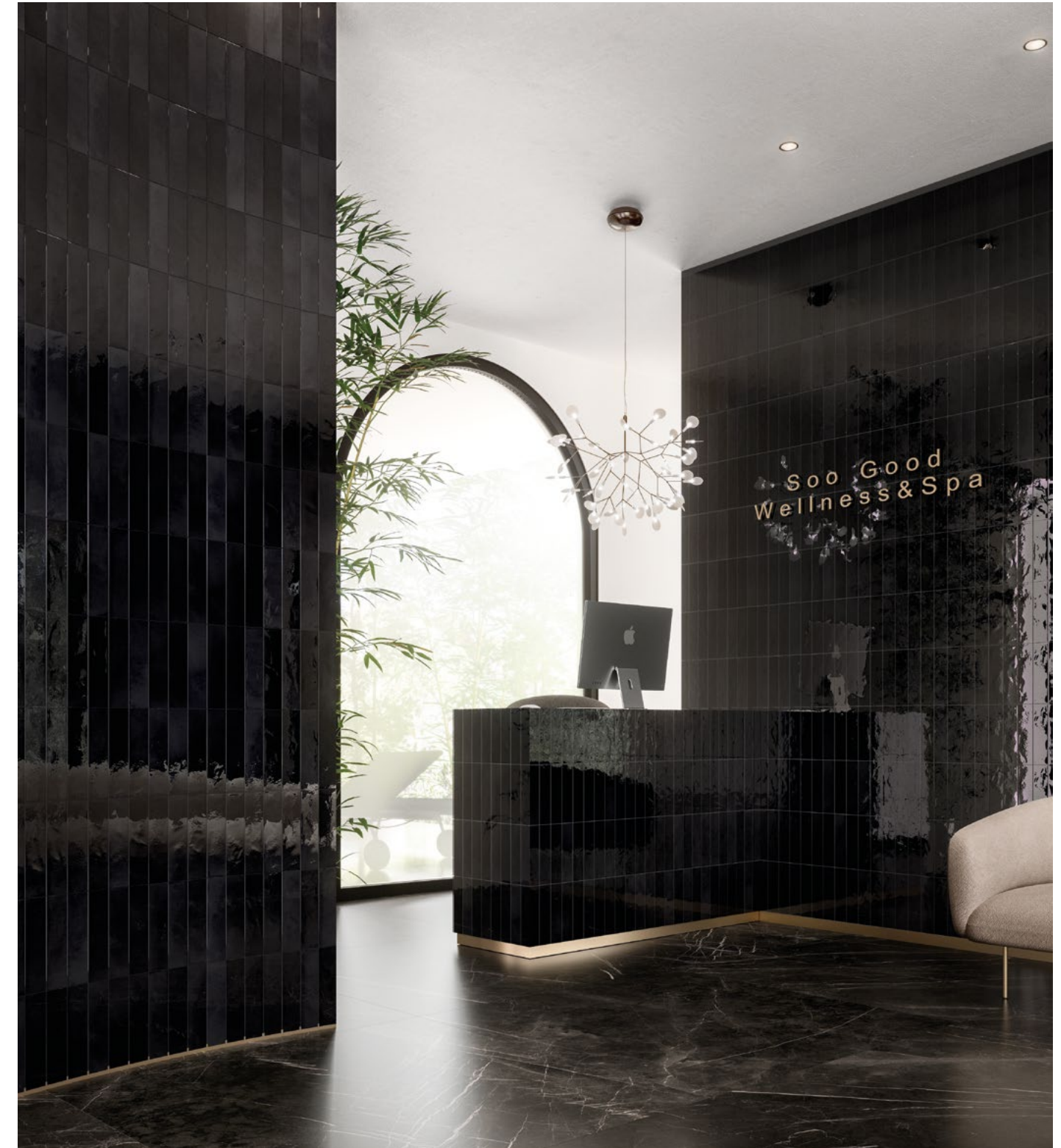

Unconventional ←

Imballi/Packing/Emballage/Verpackungseinheiten/Verpakking/Embalajes

	pcs × box	m ² / m × box	kg × box	box × pallet	m ² × pallet	kg × pallet
6×24/2 ^{3/8} ×9 ^{7/16} Lucido	48	0,6912	12,44	75	51,84	933,00

Ocean 6×24/2^{3/8}×9^{7/16} Lucido



Namib Desert tones



Uno dei deserti più antichi del mondo – riconosciuto patrimonio UNESCO – è l'ispirazione per questa collezione, in cui il carattere materico è mitigato da una grafica ricercata. Abbiamo immaginato l'impressione che si ottiene osservando le maestose dune e creato una superficie complessivamente uniforme che da vicino risulta ricca di dettagli e variazioni cromatiche: l'alternanza di alonature chiare e scure, insieme alla difformità calibrata di grana e colore, dona un delicato effetto di profondità e movimento.

One of the oldest deserts in the world – recognised as a UNESCO heritage site – is the inspiration for this collection, in which the textural character is tempered by sophisticated graphics. We imagined the impression you get when observing the majestic dunes, then we created an overall uniform surface that is rich in detail and colour variations up close: the alternation of light and dark haloes, together with the calibrated unevenness of grain and colour, provides a subtle effect of depth and movement.

C'est l'un des déserts les plus anciens au monde – classé patrimoine de l'UNESCO – qui a inspiré cette collection dont le caractère matière est adouci par un graphisme recherché. Nous avons imaginé l'impression que provoque la contemplation de ces dunes majestueuses et créé une surface dont l'ensemble est uniforme mais qui, de près, est riche de détails et de variations de couleurs : l'alternance de halos clairs-obscur, la difformité équilibrée du grain et de la couleur donnent un effet délicat de profondeur et de mouvement.

Eine der ältesten Wüsten der Welt, die von der UNESCO zum Weltkulturerbe erklärt wurde, ist die Inspiration für diese Kollektion, in der der materielle Charakter durch anspruchsvolle Grafiken gemildert wird. Wir haben uns den Eindruck vorgestellt, den man beim Betrachten der majestätischen Dünen hat, und eine einheitliche Oberfläche geschaffen, die aus der Nähe reich an Details und Farbvariationen ist: Der Wechsel von Hell und Dunkel zusammen mit den kalibrierten Unebenheiten von Maserung und Farbe vermittelt einen subtilen Eindruck von Tiefe und Bewegung.

Deze collectie is geïnspireerd op een van de oudste woestijnen ter wereld - erkend als UNESCO Werelderfgoed - waarin materiële eigenschappen getemperd worden door geraffineerde grafische elementen. Uitgaande van de indruk van uitgestrekte duinen hebben we een homogeen oppervlak gecreëerd dat van dichtbij rijk is aan details en kleurvariaties: de afwisseling van lichte en donkere halo's, gepaard aan de gekalibreerde ongelijkmatigheid van korrel en kleur, zorgt voor een subtiel diepte- en bewegingseffect.

Uno de los desiertos más antiguos del mundo, reconocido como patrimonio de la UNESCO, es la inspiración de esta colección, en la que el carácter material se ve mitigado por motivos gráficos sofisticados. Imaginamos la impresión que se tiene al observar las majestuosas dunas y creamos una superficie uniforme en su conjunto que, de cerca, presenta una gran variedad de detalles y variaciones cromáticas: la alternancia de halos claros y oscuros, junto con la calibrada diferencia de grano y color, aporta un delicado efecto de profundidad y movimiento.

Discover more



± 9 mm

± 20 mm OUT2.0

120×120/48"×48" R Matt-Pro
60×120/24"×48" R Matt-Pro
60×120/24"×48" R Grip C2
60×60/24"×24" R Matt-Pro
30×60/12"×24" R Matt-Pro

60×60/24"×24" R

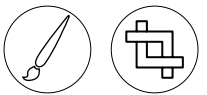

Caratteristiche/Features/Caracteristiques/Eigenschaften/Eigenschappen/Características

Matt-Pro

UNI EN ISO 10545-14	DIN EN 16165:2023 Annex B (previously DIN 51130)	DIN EN 16165:2023 Annex A (previously DIN 51097)	BS EN 16165:2021 Annex C (previously BS 7976-2:2002)	B.C.R.A. Rep. CEC/81	ANSI A326.3 (BOT 3000) Test Method
Classe 5 / Class 5	R10	A+B	PTV ₉₆ ≥ 36 Wet	Conforme / Compliant	wet DCOF ≥ 0.50

C2 Grip, OUT2.0

UNI EN ISO 10545-14	DIN EN 16165:2023 Annex B (previously DIN 51130)	DIN EN 16165:2023 Annex A (previously DIN 51097)	BS EN 16165:2021 Annex C (previously BS 7976-2:2002)	B.C.R.A. Rep. CEC/81	ANSI A326.3 (BOT 3000) Test Method
Classe 5 / Class 5	R11	A+B+C	PTV ₉₆ ≥ 36 Wet	Conforme / Compliant	wet DCOF ≥ 0.55



V2
Slight



Linen 120×120/48"×48" R Matt-Pro OY68
60×120/24"×48" R Matt-Pro RC25
60×120/24"×48" R C2 Grip RD59
60×60/24"×24" R Matt-Pro RC31
60×60/24"×24" R OUT2.0 RD62
30×60/12"×24" R Matt-Pro RC37

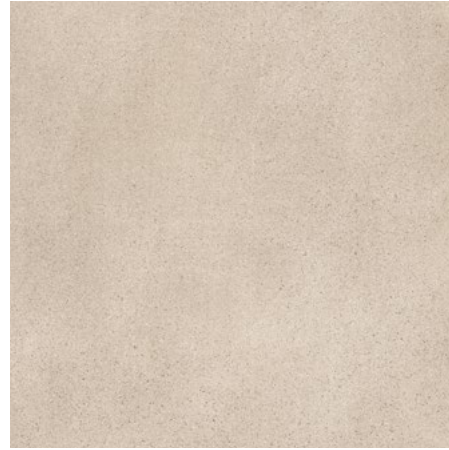

Ecu 120×120/48"×48" R Matt-Pro OY64
60×120/24"×48" R Matt-Pro RC23
60×120/24"×48" R C2 Grip RD58
60×60/24"×24" R Matt-Pro RC29
60×60/24"×24" R OUT2.0 RD61
30×60/12"×24" R Matt-Pro RC35

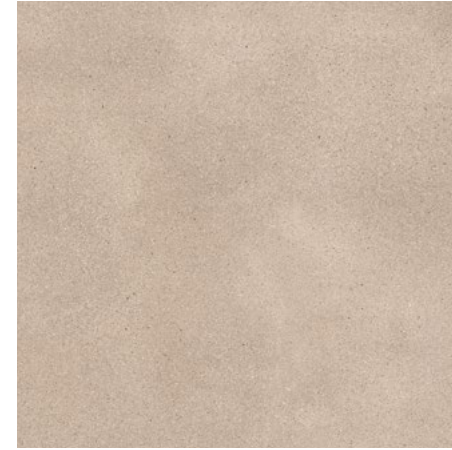

Dune 120×120/48"×48" R Matt-Pro OY66
60×120/24"×48" R Matt-Pro RC21
60×60/24"×24" R Matt-Pro RC27
30×60/12"×24" R Matt-Pro RC33



Camel 120×120/48"×48" R Matt-Pro OY65
60×120/24"×48" R Matt-Pro RC20
60×60/24"×24" R Matt-Pro RC26
30×60/12"×24" R Matt-Pro RC32



Earth 120×120/48"×48" R Matt-Pro OY63
60×120/24"×48" R Matt-Pro RC22
60×120/24"×48" R C2 Grip RD57
60×60/24"×24" R Matt-Pro RC28
60×60/24"×24" R OUT2.0 RD60
30×60/12"×24" R Matt-Pro RC34



Jasper 120×120/48"×48" R Matt-Pro OY67
60×120/24"×48" R Matt-Pro RC24
60×60/24"×24" R Matt-Pro RC30
30×60/12"×24" R Matt-Pro RC36

V2
Slight

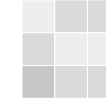

Illusion 60×120/24"×48" R Matt-Pro RA62



Oasis 60×120/24"×48" R Matt-Pro RA63

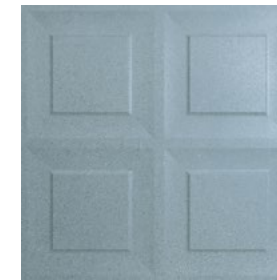

Gem 60×60/24"×24" R Matt-Pro RA61

Unconventional ←

Illusion 60×120/24"×48" R Matt-Pro



Pezzi speciali/Trim tiles/Pieces speciales/Formteile/Speciale delen/Piezas especiales



Battiscopa

7×60/27/81×24" R



Linen	RB38
Ecrú	RB34
Dune	RB36
Camel	RB35
Earth	RB33
Jasper	RB37

Imballi/Packing/Emballage/Verpackungseinheiten/Verpakking/Embalajes

	pcs × box	m ² / m × box	kg × box	box × pallet	m ² × pallet	kg × pallet
120×120/48"×48"	2	2,8800	59,00	20	57,60	1180,00
60×120/24"×48"	2	1,4400	29,50	35	50,40	1032,50
60×60/24"×24"	3	1,0800	21,36	40	43,20	854,40
60×60/24"×24" OUT2.0	2	0,7200	32,40	30	21,60	972,00
30×60/12"×24"	7	1,2600	24,50	40	50,40	980,00
7×60/27/81×24" Battiscopa	10	6,0000	9,00	70	420,00	630,00

Linen 120×120/48"×48" R Matt-Pro — Jasper 60×120/24"×48" R Matt-Pro



Plant Post-industrial material



Inedito materiale ibrido di matrice industriale, Plant si configura come un legno-cemento dal gusto délabré e dalla spiccata connotazione contemporanea. Le evidenti scalfiture superficiali, i segni di usura e i particolari colori scelti per la palette confermano quell'immaginario underground a cui la collezione è ispirata. La nuance neutra Powder e il più consueto grigio Ash, affiancano infatti il beige Clay, il corda scuro Rope, una tinta decisamente rossastra Copper e Iron, un marrone scuro tendente al nero. Sono previsti 7 formati, tutti di medie e grandi dimensioni per esaltare la stonizzazione delle superfici posate: 75×150, 25×150, 45×90, 22,5×90, 75×75, 60×60 e 30×60

A brand-new hybrid industrial material, Plant is a wood-cement with a used-look appeal and a decidedly contemporary allure. The conspicuous scratching on the surface, the signs of wear and tear and the distinctive colours all contribute to shaping the underground atmosphere the collection takes its inspiration from. The neutral Powder and the more classic Ash grey are joined by Clay beige, dark Rope, a markedly reddish shade, Copper, and Iron, a dark blackish-brown shade. The tiles come in 7 medium and large sizes, ideal for enhancing the shading effect once laid: 75×150, 25×150, 45×90, 22,5×90, 75×75, 60×60 and 30×60.

Matière hybride de matrice industrielle sans précédent, Plant se présente comme un bois-ciment à l'aspect délabré et au remarquable cachet contemporain. Les surfaces ostensiblement éraflées, affichant leur usure, et les couleurs particulières choisies pour en composer la palette, confirment l'esprit underground dont la collection s'inspire. La nuance neutre Powder et le gris Ash, plus traditionnel, accompagnent en effet le beige Clay, Rope, un chanvre foncé, Copper, une teinte résolument roussâtre, et Iron, un marron foncé tirant sur le noir. 7 formats, tous de moyennes et grandes dimensions, pour rehausser la stonisation des surfaces posées: 75×150, 25×150, 45×90, 22,5×90, 75×75, 60×60 et 30×60.

Das brandneue Hybridmaterial industrieller Prägung Plant gestaltet sich als Holz-Zement im Délabré-Stil mit einem ausgeprägten zeitgemäßen Charakter. Die deutlichen oberflächlichen Ritze, die Verschleißspuren und speziellen für die Farbpalette gewählten Farben betonen die Underground-Ideen, von denen die Inspiration zu dieser Kollektion stammt. So bestehen das neutrale Nuance Powder und das geläufigere Grau Ash neben dem Beigeton Clay, dem dunklen Ecu Rope, dem eindeutig rötlichen Farbton Copper und Iron, einem beinahe schwarzen Dunkelbraun. 7 Formate sind vorgesehen, deren Abmessungen jeweils mittelgroß bis groß sind, um die Abtönung der verlegten Oberflächen zur Geltung zu bringen: 75×150, 25×150, 45×90, 22,5×90, 60×60 und 30×60.

Plant, een onuitgegeven industrieel gemodelleerd hybridemateriaal, profileert zich als een hout-cementhybride voor een "délabré" en uitdrukkelijk hedendaags getint interieur. Opvallende inkervingen op de oppervlakte, tekens van slijtage en een specifiek uitgekozen kleurenpalet bevestigen allen de underground uitstraling waarop de collectie zich inspireert. De neutrale Powder tint en het meer gebruikelijke Ash grijs gaan samen met het lichtbeige Clay, het donkerbeige Rope, het uitgesproken roodgetinte Copper en het donkerbruine – bijna zwarte – Iron. Beschikbaar in 7 middelgrote tot grote formaten, om de typische kleurschakering van de oppervlakken te benadrukken: 75×150, 25×150, 45×90, 22,5×90, 75×75, 60×60 en 30×60.

Plant, un material híbrido e inédito de matriz industrial, se configura como un elemento de madera y cemento de estilo délabré y con una marcada connotación contemporánea. Los evidentes arañazos en la superficie, los signos de desgaste y los tonos especiales elegidos para la paleta de color confirman el imaginario underground en el que se inspira la colección. El tono neutro Powder y el habitual gris Ash acompañan al beige Clay y al crudo oscuro Rope; un color rojizo intenso, Copper e Iron, un color marrón oscuro que tiende al negro. Hay 7 formatos de medidas medianas y grandes para resaltar la destonación del material colocado: 75×150, 25×150, 45×90, 22,5×90, 75×75, 60×60 y 30×60.

± 9 mm

75×150/30"×60" R
25×150/10"×60" R
75×75/30"×30" R
45×90/18"×36" R
22,5×90/9"×36" R
60×60/24"×24" R
30×60/12"×24" R

± 20 mm OUT2.0

60×120/24"×48" R

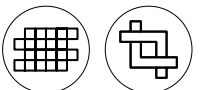

Caratteristiche/Features/Caracteristiques/Eigenschaften/Eigenschappen/Características

Matt



UNI EN ISO 10545-14

Classe 5 / Class 5



DIN EN 16165:2023
Annex B
(previously DIN 51130)

R10



DIN EN 16165:2023
Annex A
(previously DIN 51097)

A+B



B.C.R.A.
Rep. CEC/B1

Conforme / Compliant



ANSI A326.3 (BOT 3000)
Test Method

wet DCOF ≥ 0.42

OUT2.0



UNI EN ISO 10545-14

Classe 5 / Class 5



DIN EN 16165:2023
Annex B
(previously DIN 51130)

R11



DIN EN 16165:2023
Annex A
(previously DIN 51097)

A+B+C



BS EN 16165:2021
Annex C
(previously BS 7976-2:2002)

PTV₉₆ ≥ 36 Wet



B.C.R.A.
Rep. CEC/B1

Conforme / Compliant



ANSI A326.3 (BOT 3000)
Test Method

wet DCOF ≥ 0.55



V4
Substantial



Unconventional ←



Powder 75×150/30"×60" R **OP05**
25×150/10"×60" R **LZ32**
75×75/30"×30" R **MD02**
45×90/18"×36" R **LY19**
22,5×90/9"×36" R **LZ20**
60×60/24"×24" R **LY24**
30×60/12"×24" R **NE95**



Ash 75×150/30"×60" R **OS12**
25×150/10"×60" R **LZ29**
75×75/30"×30" R **MT32**
45×90/18"×36" R **LY41**
22,5×90/9"×36" R **LZ17**
60×60/24"×24" R **LY36**
30×60/12"×24" R **NE99**
60×120/24"×48" R **OUT2.0** **OM03**



Powder Muretto 3D 28,5×56,5/11^{1/2}"×22^{3/4}" R **LY95**



Clay Muretto 3D 28,5×56,5/11^{1/2}"×22^{3/4}" R **LY93**



Ash Muretto 3D 28,5×56,5/11^{1/2}"×22^{3/4}" R **LY92**



Clay 75×150/30"×60" R **OS13**
25×150/10"×60" R **LZ31**
75×75/30"×30" R **MU21**
45×90/18"×36" R **LY16**
22,5×90/9"×36" R **LZ18**
60×60/24"×24" R **LY21**
30×60/12"×24" R **NE98**



Rope 75×150/30"×60" R **OU89**
25×150/10"×60" R **LX83**
75×75/30"×30" R **MD03**
45×90/18"×36" R **LY20**
22,5×90/9"×36" R **LZ21**
60×60/24"×24" R **LY25**
30×60/12"×24" R **NE94**
60×120/24"×48" R **OUT2.0** **OM04**



Rope Muretto 3D 28,5×56,5/11^{1/2}"×22^{3/4}" R **LY96**



Copper Muretto 3D 28,5×56,5/11^{1/2}"×22^{3/4}" R **LY94**



Iron Muretto 3D 28,5×56,5/11^{1/2}"×22^{3/4}" R **LZ44**

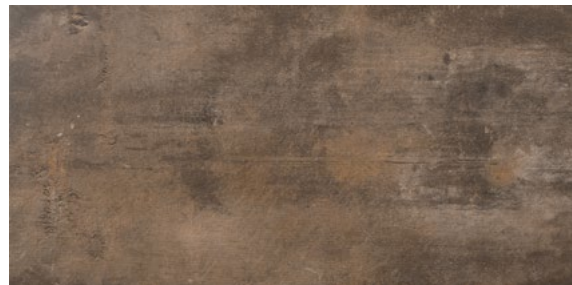

Copper 75×150/30"×60" R **OU68**
25×150/10"×60" R **LZ30**
75×75/30"×30" R **MU22**
45×90/18"×36" R **LY17**
22,5×90/9"×36" R **LZ19**
60×60/24"×24" R **LY22**
30×60/12"×24" R **NE97**

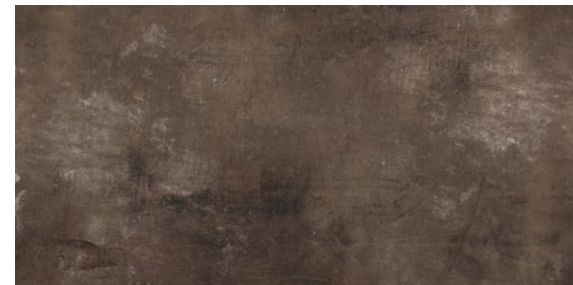

Iron 75×150/30"×60" R **OP03**
25×150/10"×60" R **LZ39**
75×75/30"×30" R **MU23**
45×90/18"×36" R **LY18**
22,5×90/9"×36" R **LZ43**
60×60/24"×24" R **LY23**
30×60/12"×24" R **NE96**

3 soggetti diversi formato 28,5×56,5 (miscelazione casuale)/
3 assorted motifs 28,5×56,5 size (random mix)/
3 sujets differents format 28,5×56,5 (melange aleatoire)/
3 verschiedene Motive Format 28,5×56,5 (Zufallsmischung)/
3 verschillende ontwerpen in 28,5×56,5 (willekeurig gemengd)/
3 motivos diferentes formato 28,5×56,5 (mezcla casual)

Pezzi speciali/Trim tiles/Pieces speciales/Formteile/Speciale delen/Piezas especiales



Battiscopa	7×75/2 ^{7/8} ×30" R	7×60/2 ^{7/8} ×24" R
	Ash Clay Copper Iron Powder Rope	MU13 MU14 MU15 MU16 MU17 MU18
		Ash Clay Copper Iron Powder Rope
		LY39 LX97 LX98 LX99 LY00 LY01

Imballi/Packing/Emballage/Verpackungseinheiten/Verpakking/Embalajes

	pcs x box	m ² / m x box	kg x box	box x pallet	m ² x pallet	kg x pallet
75×150/30"×60"	2	2,2500	47,00	18	40,50	846,00
25×150/10"×60"	3	1,1250	23,58	30	33,75	707,40
75×75/30"×30"	2	1,1250	23,20	42	47,25	974,40
45×90/18"×36"	3	1,2150	24,57	36	43,74	884,52
22,5×90/9"×36"	6	1,2150	24,60	36	43,74	885,60
60×60/24"×24"	3	1,0800	21,36	40	43,20	854,00
30×60/12"×24"	7	1,2600	24,50	40	50,40	980,00
60×120/24"×48" OUT2.0	1	0,7200	32,50	35	25,20	1137,50
28,5×56,5/11 ^{1/2} ×22 ^{3/4} Muretto 3D	3	0,4831	12,00	15	7,25	180,00
7×75/2 ^{7/8} ×30" Battiscopa	10	7,5000	11,00	54	405,00	594,00
7×60/2 ^{7/8} ×24" Battiscopa	10	6,0000	9,00	70	420,00	630,00

Ash 25×150/10"×60" R



Play

A design tool



Una grammatica di colori al servizio del progetto: la collezione gioca su una scala di tinte unite per interpretare l'architettura con grandi campiture, evidenziando le geometrie o creando uniformità tra le superfici. Play è composta da 6 colori matt, accuratamente selezionati: una gamma di tonalità neutre che va dal molto chiaro al molto scuro declinandosi con sfumature calde e fredde.

A cloud of colours targeted to design: the collection plays on a scale of solid colours to interpret architecture with large backgrounds, highlighting geometries or creating uniformity between surfaces. Play consists of 6 carefully selected matt colours: a range of neutral tones from very light to very dark with warm and cold shades.

Une structure de couleurs au service du projet : la collection joue sur une échelle de teintes unies pour interpréter l'architecture avec des fonds de grandes dimensions, en mettant en valeur les formes ou en créant une uniformité entre les surfaces. Play est composée de 6 couleurs mates, soigneusement sélectionnées : une gamme de teintes neutres allant du très clair au très foncé qui se déclinent avec des nuances chaudes et froides.

Eine Farbenpalette im Dienste des Designs: Die Kollektion zeichnet sich durch eine Skala von Unifarben aus, welche raffinierte Architekturen neu interpretieren, Geometrien hervorheben und Oberflächen einheitlich gestalten. Play besteht aus 6 matten Farben, die sorgfältig ausgewählt wurden: Eine Palette von neutralen Farbtönen, die von sehr hell bis sehr dunkel reichen und mit warmen und kalten Nuancen spielen.

Een reeks kleuren ten dienste van het ontwerp: de collectie speelt met een scala aan kleuren om architectuur te interpreteren met grote patronen die geometrieën benadrukken of uniformiteit tussen oppervlakken creëren. Play bestaat uit 6 matte kleuren die nauwkeurig zijn geselecteerd: een palet van neutrale tinten, van heel licht tot heel donker, met warme en koude nuances.

Una gramática de colores al servicio del diseño: la colección juega con una escala de colores lisos para interpretar la arquitectura con grandes espacios de color, resaltando las geometrías o creando uniformidad entre las superficies. Play se compone de 6 colores mate cuidadosamente seleccionados: una gama de tonalidades neutras que van desde los muy claros a los muy oscuros, articulándose en tonos cálidos y fríos.

Discover more



6 mm

120×278/48"×110" R

9 mm

120×120/48"×48" R
60×120/24"×48" R
60×60/24"×24" R
30×60/12"×24" R



Caratteristiche/Features/Caracteristiques/Eigenschaften/Eigenschappen/Características



UNI EN ISO 10545-14

Classe 5 / Class 5



DIN EN 16165:2023
Annex B
(previously DIN 51130)

R10



DIN EN 16165:2023
Annex A
(previously DIN 51097)

A+B



BS EN 16165:2021
Annex C
(previously BS 7976-2:2002)

PTV₉₆ ≥ 36 Wet

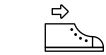

B.C.R.A.
Rep. CEC/B1

Conforme / Compliant

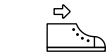

ANSI A326.3 (BOT 3000)
Test Method

wet DCOF ≥ 0.50

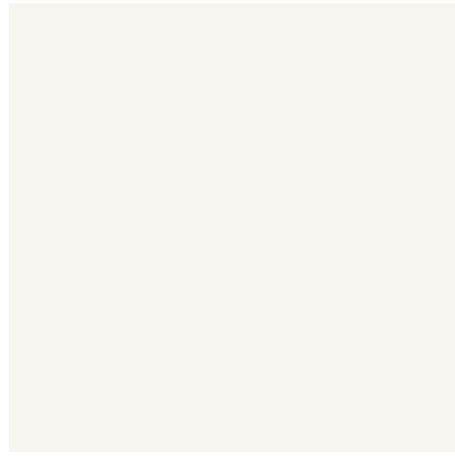

White 120×278/48"×110" R OC80
120×120/48"×48" R OC67
60×120/24"×48" R OC73
60×60/24"×24" R OC55
30×60/12"×24" R OC61

Grey 120×120/48"×48" R OC66
60×120/24"×48" R OC72
60×60/24"×24" R OC54
30×60/12"×24" R OC60

Graphite 120×120/48"×48" R OC64
60×120/24"×48" R OC70
60×60/24"×24" R OC52
30×60/12"×24" R OC58

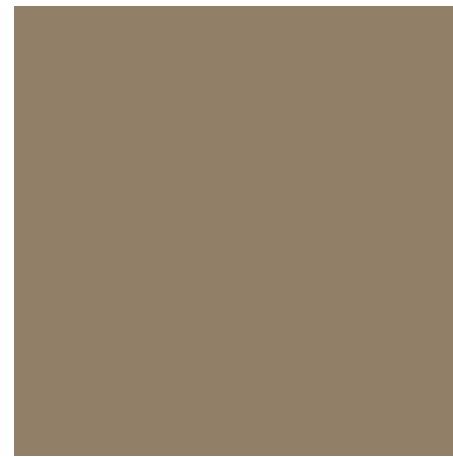
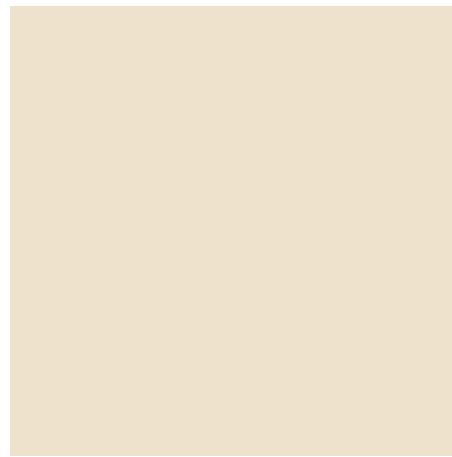

Black 120×120/48"×48" R OC63
60×120/24"×48" R OC69
60×60/24"×24" R OC51
30×60/12"×24" R OC57

Beige 120×120/48"×48" R OC62
60×120/24"×48" R OC68
60×60/24"×24" R OC50
30×60/12"×24" R OC56

Greige 120×120/48"×48" R OC65
60×120/24"×48" R OC71
60×60/24"×24" R OC53
30×60/12"×24" R OC59

Beige 120×120/48"×48" R — White 120×120/48"×48" R — Grey 60×120/24"×48" R — Greige 60×120/24"×48" R — Black 60×120/24"×48" R



Play

Gres porcellanato
Porcelain stoneware
Grès cérame fin vitrifié
Feinsteinzeug
Porseleingres
Gres porcelánico

COBBLESTONE
LOOK

Categories

105

Unconventional

Pezzi speciali/Trim tiles/Pieces speciales/Formteile/Speciale delen/Piezas especiales

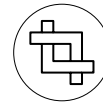

Battiscopa

7×60/2^{7/8}×24" R

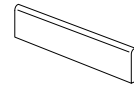

Beige	OC74
Black	OC75
Graphite	OC76
Greige	OC77
Grey	OC78
White	OC79

Imballi/Packing/Emballage/Verpackungseinheiten/Verpakking/Embalajes

	pcs x box	m ² / m x box	kg x box	box x pallet	m ² / m x pallet	kg x pallet
120×278/48"×110"	1	3,3360	49,56	18	60,05	892,08
120×120/48"×48"	2	2,8800	59,00	20	57,60	1180,00
60×120/24"×48"	2	1,4400	29,50	35	50,40	1032,50
60×60/24"×24"	3	1,0800	21,36	40	43,20	854,40
30×60/12"×24"	7	1,2600	24,50	40	50,40	980,00
7×60/2 ^{7/8} ×24" R Battiscopa	10	6,0000	9,00	70	420,00	630,00

White 120×278/48"×110" R



Risseu
Open-air
experience





Risseu è una collezione di piastrelle in gres porcellanato ispirata ai tipici pavimenti acciottolati che tradizionalmente decorano le pavimentazioni dei sagrati e dei giardini urbani della città di Genova. La tridimensionalità, già evidente come effetto grafico, risulta ulteriormente accentuata dalla perfetta combinazione con la lieve struttura a rilievo, che ricrea sulla superficie l'effetto reale dei ciottoli. La collezione, dal forte impatto visivo, è proposta nella variante per esterni OUT2.0 ed anche nell'inaspettata versione per utilizzo in interno, soluzione che permette di creare inedite pavimentazioni effetto ciottolato anche in ambienti indoor.

Risseu is a collection of porcelain stoneware tiles inspired by traditional cobbled paving in courtyards and urban gardens of the city of Genoa (Italy). The three-dimensionality – already evident as a graphic effect – is further accentuated by perfect combination with the slight relief that recreates the real effect of a cobbled surface. The collection is offered in the OUT2.0 outdoor version with a strong visual impact and also in an unexpected indoor version, a solution that allows you to create original cobblestone effects even in indoor environments.

Risseu est une collection de carreaux en grès cérame inspirée des sols pavés typiques, qui décorent traditionnellement les pavages des parvis et des jardins urbains de la ville de Gêne (Italie). La tridimensionnalité déjà évidente comme effet graphique, est encore mieux mise en évidence par la combinaison parfaite avec la structure légère en relief, qui recrée l'effet réel des galets. La collection, à l'impact visuel fort, est proposée dans la variante d'extérieur OUT2.0 et dans la version d'intérieur, solution qui permet de créer des pavages inédits à l'effet de pavé même dans des environnements indoor.

Risseu ist eine Kollektion aus Feinsteinzeugfliesen, die das traditionelle, charakteristische Pflaster von Kirchplätzen und städtischen Parks in Genua nachempfunden. Die bereits als grafischer Effekt deutliche Dreidimensionalität wird durch die perfekte Kombination mit der leichten Reliefstruktur, die die echten Pflastersteine realistisch auf der Oberfläche des Feinsteinzeugs reproduziert, noch weiter unterstrichen. Die optisch ausgesprochen effektvolle Kollektion wird in der Variante für Außenbereiche OUT2.0 angeboten, und dazu auch in der innovativen Indoor-Version, dank der auch Innenräume mit dieser originellen Pflaster-Optik gestaltet werden können.

Risseu is een collectie gres porcellanato-tegels, die geïnspireerd is op de kenmerkende kasseibestrating die traditiegetrouw is gebruikt voor de ruimtes voor de kerk en de stadstuinen van de stad Genua. De driedimensionaliteit, die al zichtbaar is als grafisch effect, wordt verder geaccentueerd door de perfecte combinatie met de lichte reliëfstructuur, die het echte effect van de kasseien op het oppervlak nabootst. De collectie, met zijn sterke visuele impact, is verkrijgbaar in de outdoor versie OUT2.0 en ook in de onverwachte versie voor gebruik binnenshuis, waardoor het mogelijk wordt om een nieuwe vloer met het effect van kasseien te creëren, zelfs in een binnenshuis.

Risseu es una colección de azulejos de gres porcelánico inspirada en los típicos suelos empedrados que tradicionalmente decoran los suelos de las fiestas y los jardines urbanos de la ciudad de Génova (Italia). La tridimensionalidad, ya evidente como efecto gráfico, se acentúa aún más por la perfecta combinación con la ligera estructura de relieve, que recrea el efecto real de los guijarros en la superficie. La colección, con su fuerte impacto visual, se propone en la versión para exteriores OUT2.0 y también en la versión inesperada para uso en interiores, una solución que permite crear nuevos suelos de efecto empedrado incluso en ambientes interiores.

9 mm

60x60/24"x24" R

20 mm

90x90/36"x36" R OUT2.0

Caratteristiche/Features/Caracteristiques/Eigenschaften/Eigenschappen/Características

Matt

UNI EN ISO 10545-14	DIN EN 16165:2023 Annex B (previously DIN 51130)	DIN EN 16165:2023 Annex A (previously DIN 51097)	BS EN 16165:2021 Annex C (previously BS 7976-2:2002)	B.C.R.A. Rep. CEC/81	ANSI A326.3 (BOT 3000) Test Method
Classe 5 / Class 5	R10	A+B	PTV ₉₆ ≥ 36 Wet	Conforme / Compliant	wet DCOF ≥ 0.50

OUT2.0

UNI EN ISO 10545-14	DIN EN 16165:2023 Annex B (previously DIN 51130)	DIN EN 16165:2023 Annex A (previously DIN 51097)	BS EN 16165:2021 Annex C (previously BS 7976-2:2002)	B.C.R.A. Rep. CEC/81	ANSI A326.3 (BOT 3000) Test Method
Classe 5 / Class 5	R11	A+B+C	PTV ₉₆ ≥ 36 Wet	Conforme / Compliant	wet DCOF ≥ 0.55

Risseu
Fondi/Tiles/Fonds/
Grundfliesen/Fondsen/Fondos

Gres porcellanato
Porcelain stoneware
Grès cérame fin vitrifié
Feinsteinzeug
Porseleingres
Gres porcelánico

GLASS
LOOK

Categories

109

Unconventional ←

V2
Slight

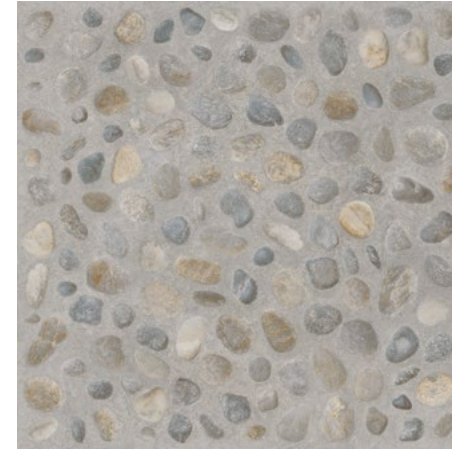
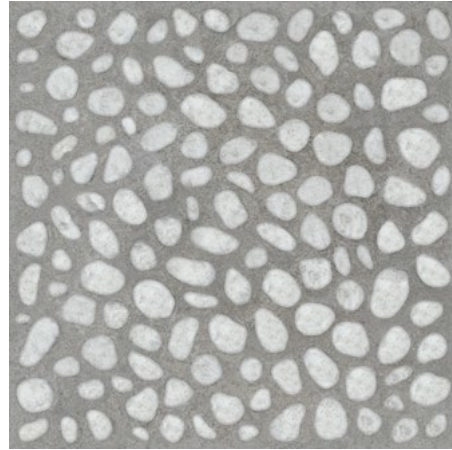

Chiaro 60×60/24"×24" R NS10 90×90/36"×36" R OUT2.0 NQ24
Scuro 60×60/24"×24" R NS11 90×90/36"×36" R OUT2.0 NQ25
Multicolor 60×60/24"×24" R NU20

Imballi/Packing/Emballage/Verpackungseinheiten/Verpakking/Embalajes

	pcs x box	m ² / m x box	kg x box	box x pallet	m ² x pallet	kg x pallet
60×60/24"×24"	3	1,0800	21,36	40	43,20	854,40
90×90/36"×36" OUT2.0	1	0,8100	35,00	18	14,58	630,00

Multicolor 60×60/24"×24" R



Vetri
Glossy vibe



Il vetro è un materiale dotato di limpidezza ed armonia intrinseca, caratterizzato da una propria duplicità: trasparente e opaco, fragile e robusto allo stesso tempo. Dal suo studio nasce la collezione ceramica Vetri. Grazie alle tecnologie produttive più avanzate, abbiamo sviluppato una nostra specifica ricerca che si esprime nella creazione di originali superfici dal marcato carattere innovativo. Vetri è una collezione dalla forte identità: la delicata sfumatura che ne delimita i bordi crea una superficie dall'inedita profondità e un elegante reticolo geometrico. La finitura lucida riflette ed enfatizza la luce, conferendo agli ambienti una luminosità dal fascino senza tempo.

Glass is a material that offers intrinsic clarity and harmony, distinguished by its very own duality: transparent and matt, fragile and at the same time sturdy. A study of this material led to the creation of the Vetri ceramic tile collection. Backed by the most sophisticated production technologies, we developed our own dedicated research, which is expressed in the creation of original surfaces with a notable innovative personality. Vetri is a collection with a strong identity: the delicate colour variations that mark the edges create a surface with an unprecedented depth and an elegant geometrical mesh. The glossy finishing reflects and emphasises light, lending its surroundings a brightness with evergreen charm.

Le verre est un matériau intrinsèquement limpide et harmonieux, caractérisé par une dualité qui lui est propre: transparent ou opaque, à la fois fragile et solide. Son étude a donné naissance à la collection céramique Vetri. Grâce aux technologies de production les plus avancées, nous avons développé une recherche spécifique qui s'exprime dans la création de surfaces originales au caractère innovant marqué. Vetri est une collection à l'identité forte: la nuance délicate qui délimite les bords crée une surface d'une profondeur inédite et un cadrillage géométrique élégant. La finition brillante reflète et accentue la lumière, en apportant aux espaces une luminosité au charme intemporel.

Glas ist ein klares und harmonisches Material, das sich durch eine eigene Doppeldeutigkeit auszeichnet: transparent und matt, zerbrechlich und robust zugleich. Aus seiner Studie entsteht die Kollektion Ceramica Vetri. Dank der fortschrittlichsten Produktionstechnologien haben wir eine eigene spezifische Forschung entwickelt, die sich in der Schaffung origineller Oberflächen mit ausgeprägtem Innovationscharakter ausdrückt. Vetri ist eine Kollektion mit einer starken Identität: Die zarte Nuance, die die Kanten begrenzt, schafft eine Oberfläche von beispielloser Tiefe und ein elegantes geometrisches Raster. Die glänzende Oberfläche reflektiert und betont das Licht und verleiht den Räumen eine zeitlos charmante Helligkeit.

Glas is een materiaal vol helderheid en intrinsieke harmonie, waarin een onverenigbare tweeledigheid is samengebracht. Glas is enerzijds tegelijk transparant en mat en kenmerkt zich anderzijds door zowel een kwetsbare als een robuuste kant. Uit het onderzoek naar dit materiaal is de keramische collectie Vetri ontstaan. Door haar geavanceerde productietechnologieën en eigen onderzoek is Ceramica Refin steeds weer in staat originele bekledingen te creëren met een duidelijk innovatief karakter. Vetri is een collectie met een sterke eigen identiteit: de verfijnde nuances langs de randen geven het beklede oppervlak een ongekende diepte en een elegante rastervorm. De glanzende afwerking weerspiegelt en benadrukt de lichtinval en biedt de ruimte daardoor een tijdloos lichtspel.

El vidrio es un material dotado de claridad y armonía intrínsecas, caracterizado por su duplicitad: transparente y opaco, frágil y robusto al mismo tiempo. Gracias a las tecnologías de producción más avanzadas, hemos desarrollado nuestros propios estudios, que se reflejan en la creación de superficies originales con un marcado carácter innovador. Vetri es una colección con una fuerte identidad: el delicado matiz que delimita los cantos crea una superficie con una profundidad sin precedentes y una elegante retícula geométrica. El acabado brillante refleja y resalta la luz, aportando a los ambientes un encanto atemporal.

± 9 mm

60x60/24"x24" R Lucido
30x60/12"x24" R Lucido
20x60/8"x24" R Lucido
10x30/4"x12" R Lucido

U.S. Patent

No. D895,851



Caratteristiche/Features/Caracteristiques/Eigenschaften/Eigenschappen/Características



UNI EN ISO 10545-14

Conforme / Compliant



UNI EN ISO 10545-7

PEI V (>12000 rev) Bianco
PEI IV (2100 rev) Fumé, Naturale
PEI III (1500 rev) Acqua, Bronzo



B.C.R.A.
Rep. CEC/81

Non conforme / Failed



ANSI A326.3 (BOT 3000)
Test Method

Non conforme / Failed

For USA, Canada and Oceania markets

Vetri is not recommended for the exterior horizontal surfaces or exterior paving, and it is not recommended for ramps application. Vetri LUCIDO is recommended for interior walls and exterior walls both in residential and commercial applications. Vetri LUCIDO finish is not recommended for floors.

Warning

The LUCIDO (Glossy) finish does not meet the minimum coefficient of friction, according to the most relevant national standards for antislip resistance (as per example: ANSI A326.3 (BOT3000); B.C.R.A. REP. CEC/81; DIN EN 16165:2021 Annex B; DIN EN 16165:2021 Annex A).



Unconventional ←

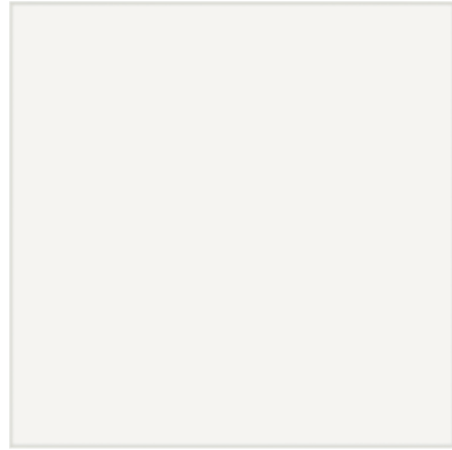

Bianco 60×60/24"×24" R Lucido **MK81**
30×60/12"×24" R Lucido **NH10**
20×60/8"×24" R Lucido **ND75**
10×30/4"×12" R Lucido **ND80**

Naturale 60×60/24"×24" R Lucido **MK83**
30×60/12"×24" R Lucido **NH12**
20×60/8"×24" R Lucido **ND78**
10×30/4"×12" R Lucido **ND83**

Bronzo 60×60/24"×24" R Lucido **MK18**
30×60/12"×24" R Lucido **NH11**
20×60/8"×24" R Lucido **ND76**
10×30/4"×12" R Lucido **ND81**



Fumé 60×60/24"×24" R Lucido **MK82**
30×60/12"×24" R Lucido **NH13**
20×60/8"×24" R Lucido **ND77**
10×30/4"×12" R Lucido **ND82**

Acqua 60×60/24"×24" R Lucido **NE70**
30×60/12"×24" R Lucido **NH09**
20×60/8"×24" R Lucido **ND74**
10×30/4"×12" R Lucido **ND79**



Piet 30×60/12"×24" R Lucido **NQ87**

8 soggetti diversi formato 30×60 (miscelazione casuale)/
8 assorted motifs 30×60 size (random mix)/
8 sujets differents format 30×60 (melange aleatoire)/
8 Verschiedene Motive Format 30×60 (Zufallsmischung)/
8 verschillende ontwerpen in 30×60 (willekeurig gemengd)/
8 motivos diferentes formato 30×60 (mezcla aleatoria)

Bronzo 60×60/24"×24" R Lucido — Piet 30×60/12"×24" R Lucido



Imballi/Packing/Emballage/Verpackungseinheiten/Verpakking/Embalajes

	pcs x box	m ² / m x box	kg x box	box x pallet	m ² x pallet	kg x pallet
60×60/24"×24"	3	1,0800	21,36	40	43,20	854,40
30×60/12"×24"	7	1,2600	25,00	40	50,40	1000,00
20×60/8"×24"	7	0,8400	16,33	48	40,32	783,84
10×30/4"×12"	20	0,6000	11,60	72	43,20	835,20

Bronzo 60×60/24"×24" R Lucido



Concrete look

Block Molten stone



Block trae ispirazione dal cemento nella forma che esteticamente più si avvicina agli elementi naturali che lo compongono: pietra, argilla e calce. Pietrisco e sassi di diverse dimensioni emergono in superficie, come avvolti dal cemento allo stato semiliquido. Proposta nel colore bianco Mist, e in tre nuances di grigio, Cinder il chiaro, Iron lo scuro e Nickel tendente al fango, Block è disponibile nei formati 120x120, 60x120, 75x150, 75x75, 60x60 e 30x60, sia in finitura matt che in finitura soft, dalla mano morbida e piacevole al tatto.

Block draws inspiration from concrete in the form closest to the natural elements it is made of: rock, clay and limestone. Gravel and rocks of varying coarseness emerge to the surface, as if immersed in concrete in a semi-liquid state. Produced in Mist white and three shades of grey – light Cinder, dark Iron and muddy Nickel – Block is available in the 120x120, 60x120, 75x150, 75x75, 60x60 and 30x60 formats, either with a matt or soft finish, with a soft hand and a very pleasant tactile texture.

Block s'inspire du ciment sous sa, sur le plan esthétique, qui s'approche le plus aux éléments naturels qui le composent : pierre, chaux et argile. Des pierres et des blocailles de différentes dimensions émergent sur sa surface, comme enveloppés par du ciment à l'état semi-liquide. Proposée dans le coloris blanc Mist, et dans trois tonalités de gris, le gris clair Cinder, le gris foncé Iron, et Nickel, un gris qui tend vers la couleur argile, la collection Block est disponible aux formats 120x120, 60x120, 75x150, 75x75, 60x60 et 30x60, soit en finition mate que dans une finition soft, douce et agréable au toucher.

Block ist am Zement in jener Art inspiriert, die sich am meisten den Naturelementen nähert, aus denen er sich zusammensetzt: Stein, Ton und Kalk. Schotter und Steine verschiedener Größen treten an der Oberfläche zum Vorschein, als wären sie in halbflüssigem Zustand vom Zement umhüllt. In der Farbe Weiß Mist und in drei Graunuancen, Cinder hell, Iron dunkel und Nickel mit Tendenz zur Fangfarbe vorgestellt, ist Block in den Formaten 120x120, 60x120, 75x150, 75x75, 60x60 und 30x60 verfügbar, sowohl in matten Endausführung als auch in der weichen und sich angenehm anführenden Soft-Version.

Block is geïnspireerd op beton in de vorm die esthetisch het meest lijkt op de natuurlijke elementen waaruit het is opgebouwd: steen, klei en kalk. Grind en stenen van verschillende afmetingen komen aan het oppervlak, alsof ze in halfvloeibaar beton zijn gewikkeld. Block is verkrijgbaar in de witte kleur Mist en in drie grijs tinten: Cinder (lichtgrijs), Iron (donkergrijs) en Nickel, dat neigt naar modderkleurig. Het is verkrijgbaar in de afmetingen: 120x120, 60x120, 75x150, 75x75, 60x60 en 30x60, zowel met matte als zachte afwerking, zodat hij zacht en prettig aanvoelt.

La colección Block se inspira en el cemento en la forma estética más auténtica de los elementos naturales que lo componen: la piedra, la arcilla y la cal. En la superficie emergen la grava y las piedras de diferentes tamaños, como si estuvieran envueltas por el cemento en un estado semiliquido. Propuesta en el color blanco Mist, y en tres tonalidades de grises, Cinder el claro, Iron el oscuro y Nickel que tiende al lodo, Block está disponible en los formatos 120x120, 60x120, 75x150, 75x75, 60x60 y 30x60, tanto en el acabado matt como en el acabado soft, de textura aterciopelada y suave al tacto.

± 9 mm

120x120/48"x48" R
120x120/48"x48" R Soft
60x120/24"x48" R
60x120/24"x48" R Soft
75x150/30"x60" R
75x150/30"x60" R Soft
75x75/30"x30" R
75x75/30"x30" R Soft
60x60/24"x24" R
60x60/24"x24" R Soft
30x60/12"x24" R
30x60/12"x24" R Soft

± 20 mm OUT2.0

90x90/36"x36" R

Caratteristiche/Features/Caracteristiques/Eigenschaften/Eigenschappen/Características

Matt, OUT2.0

UNI EN ISO 10545-14	DIN EN 16165:2023 Annex B (previously DIN 51130)	DIN EN 16165:2023 Annex A (previously DIN 51097)	BS EN 16165:2021 Annex C (previously BS 7976-2:2002)	B.C.R.A. Rep. CEC/81	ANSI A326.3 (BOT 3000) Test Method
Classe 5 / Class 5	R10 MATT R11 OUT2.0	A+B MATT A+B+C OUT2.0	PTV ₉₈ ≥ 36 Wet	Conforme / Compliant	wet DCOF ≥ 0.50 MATT wet DCOF ≥ 0.55 OUT2.0

Soft

UNI EN ISO 10545-14	B.C.R.A. Rep. CEC/81	ANSI A326.3 (BOT 3000) Test Method
Classe 5 / Class 5	Conforme / Compliant	dry DCOF ≥ 0.42

The MATT and SOFT finishes are recommended for interior floors, walls, and exterior walls in both residential and commercial applications. Block SOFT is not recommended for exterior horizontal surfaces or exterior paving, and it is not recommended for ramps application. The SOFT finish is not recommended for interior floors in entrance areas if joined to outdoor in commercial applications.



V3
Moderate



Concrete look ←



Mist

120×120/48"×48" R	MY58
120×120/48"×48" R Soft	BY59
60×120/24"×48" R	NC86
60×120/24"×48" R Soft	NC87
75×150/30"×60" R	OQ99
75×150/30"×60" R Soft	OP08
75×75/30"×30" R	MX89
75×75/30"×30" R Soft	MX90
60×60/24"×24" R	MX50
60×60/24"×24" R Soft	MX51
30×60/12"×24" R	MX26
30×60/12"×24" R Soft	MX27



Cinder

120×120/48"×48" R	MY54
120×120/48"×48" R Soft	MY55
60×120/24"×48" R	NC82
60×120/24"×48" R Soft	NC83
75×150/30"×60" R	OR10
75×150/30"×60" R Soft	OR90
75×75/30"×30" R	MX85
75×75/30"×30" R Soft	MX86
60×60/24"×24" R	MX46
60×60/24"×24" R Soft	MX47
30×60/12"×24" R	MX22
30×60/12"×24" R Soft	MX23
90×90/36"×36" R OUT2.0	MJ95



Iron

120×120/48"×48" R	MY56
120×120/48"×48" R Soft	MY57
60×120/24"×48" R	NC84
60×120/24"×48" R Soft	NC85
75×150/30"×60" R	OU69
75×150/30"×60" R Soft	OU63
75×75/30"×30" R	MX87
75×75/30"×30" R Soft	MX88
60×60/24"×24" R	MX48
60×60/24"×24" R Soft	MX49
30×60/12"×24" R	MX24
30×60/12"×24" R Soft	MX25



Nickel

120×120/48"×48" R	MY60
120×120/48"×48" R Soft	MY61
60×120/24"×48" R	NC88
60×120/24"×48" R Soft	NC89
75×150/30"×60" R	OR70
75×150/30"×60" R Soft	OU71
75×75/30"×30" R	MX91
75×75/30"×30" R Soft	MX92
60×60/24"×24" R	MX52
60×60/24"×24" R Soft	MX53
30×60/12"×24" R	MX28
30×60/12"×24" R Soft	MX29

Cinder 75×75/30"×30" R Soft



Pezzi speciali/Trim tiles/Pieces speciales/Formteile/Speciale delen/Piezas especiales

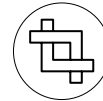

Battiscopa

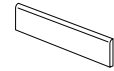
7×75/2^{7/8}×30" RCinder
Iron
Mist
NickelMX04
MX05
MX06
MX077×60/2^{7/8}×24" RCinder
Iron
Mist
NickelMW92
MW93
MW94
MW95

Imballi/Packing/Emballage/Verpackungseinheiten/Verpakking/Embalajes

	pcs x box	m ² / m x box	kg x box	box x pallet	m ² x pallet	kg x pallet
120×120/48"×48"	2	2,8800	59,00	20	57,60	1180,00
60×120/24"×48"	2	1,4400	29,50	35	50,40	1032,50
75×150/30"×60"	2	2,2500	47,00	18	40,50	846,00
75×75/30"×30"	2	1,1250	23,20	42	47,25	974,40
60×60/24"×24"	3	1,0800	21,36	40	43,20	854,40
30×60/12"×24"	7	1,2600	24,50	40	50,40	980,00
90×90/36"×36" OUT2.0	1	0,8100	35,00	18	14,58	630,00
7×75/2 ^{7/8} ×33" Battiscopa	10	7,5000	11,00	54	405,00	594,00
7×60/2 ^{7/8} ×24" Battiscopa	10	6,0000	9,00	70	420,00	630,00

Nickel 120x120/48"x48" R

Bricklane
Urban
renaissance



Bricklane, celebre strada nell'East London, da quartiere storicamente popolare e multietnico è diventata negli ultimi anni una delle zone più dinamiche e creative della città, dove le ex fornaci di mattoni ("brick" appunto) si sono trasformate in poli culturali e d'intrattenimento. Proprio questi edifici di archeologia industriale sono lo spunto per superfici materiche innovative che sembrano già usurate dal tempo: il particolare effetto invecchiato della collezione è in grado di abbinarsi sia agli interni antichi sia ad ambienti dallo stile più metropolitano.

Bricklane, a famous street in a traditionally popular, multi-ethnic district in the East End of London, has in the last few years become one of the most dynamic, creative spots in the city, where the former brickworks have become meccas for culture and entertainment. It is these very examples of industrial archaeology that have provided the inspiration for innovative material surfaces that already appear worn down by the passage of time: the distinctive aged effect that characterizes the collection is able to slot seamlessly and attractively into both traditional and more modern metropolitan settings.

Bricklane, célèbre rue à l'est de Londres, s'est transformée, lors de ces dernières années, de quartier historiquement populaire et multiethnique en l'une des zones les plus dynamiques et créatives de la ville, où les anciennes briqueteries (les "brick" justement) se sont transformées en des pôles de culture et de divertissement. Ces édifices d'archéologie industrielle constituent précisément la source d'inspiration pour des surfaces matérialistes novatrices qui semblent déjà usées par le temps. L'effet particulier vieilli de la collection est en mesure de s'associer aussi bien aux intérieurs antiques qu'aux environnements au style plus métropolitain.

Bricklane, die berühmte Straße in East London, ist in den letzten Jahren von einem traditionell multikulturellen Arbeiterviertel zu einer der dynamischsten und kreativsten Gegenden der Stadt geworden, in der die früheren Ziegeleien (Ziegel = brick) sich in Kultur- und Unterhaltungszentren verwandelt haben. Genau diese Gebäude der Industrie-archäologie dienen als Anregung für materische Oberflächen, die bereits durch die Zeit verschlissen scheinen: Das besondere gealterte Optik der Kollektion sich sowohl an alte Innenräume, als auch an Umgebungen mit einem großstädtischeren Stil anzupassen.

Bricklane, een bekende straat in East London, groeide de laatste jaren uit van multi-etnische volkse buurt tot één van de meest dynamische en creatieve stadsdelen, waar de voormalige steenfabrieken ("brick") werden omgevormd tot bruisende plekken vol cultuur en entertainment. Deze industriële archeologische locaties zijn verantwoordelijk voor het tot stand komen van innovatieve oppervlakken die gedragen door de tijd een vintage karakter verkrijgen: de verouderde uitstraling van de collectie integreren zich perfect in zowel een antiek als eigentijds urban-stijl interieur.

Brick Lane, célèbre calle de East London, el histórico barrio popular y multiétnico que se ha convertido en los últimos años en una de las zonas más dinámicas y creativas de la ciudad, ha visto sus antiguos hornos de ladrillos (los "brick") transformarse en polos culturales y de ocio. Dichos edificios de arqueología industrial son la inspiración de superficies matéricas innovadoras que ya parecen desgastadas por el tiempo. El detalle envejecido de la colección puede combinarse tanto con interiores de estilo antiguo como con ambientes más urbanos.

± 9 mm

60x60/24"x24" R
30x60/12"x24" R



Caratteristiche/Features/Caracteristiques/Eigenschaften/Eigenschappen/Características



UNI EN ISO 10545-14

Classe 5 / Class 5



DIN EN 16165:2023
Annex B
(previously DIN 51130)

R9



B.C.R.A.
Rep. CEC/81

Conforme / Compliant



ANSI A326.3 (BOT 3000)
Test Method

wet DCOF ≥ 0,42

V2
Slight



Concrete look ←



Light 60×60/24"×24" R LQ31
30×60/12"×24" R NF23



Grey 60×60/24"×24" R LQ32
30×60/12"×24" R NF21



Beige 60×60/24"×24" R LQ30
30×60/12"×24" R NF19



Trend 60×60/24"×24" R LQ33
30×60/12"×24" R NF26



Umber 60×60/24"×24" R LQ34
30×60/12"×24" R NF28

Light 60×60/24"×24" R



Pezzi speciali/Trim tiles/Pieces speciales/Formteile/Speciale delen/Piezas especiales

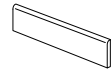

Battiscopa

7×60/2^{7/8}×24" R

Beige	LQ38
Grey	LQ40
Light	LQ39
Trend	LQ41
Umber	LQ42

Imballi/Packing/Emballage/Verpackungseinheiten/Verpakking/Embalajes

	pcs x box	m ² / m x box	kg x box	box x pallet	m ² x pallet	kg x pallet
60×60/24"×24"	3	1,0800	21,36	40	43,20	854,40
30×60/12"×24"	7	1,2600	24,50	40	50,40	980,00
7×60/2 ^{7/8} ×24" Battiscopa	10	6,0000	9,00	70	420,00	630,00

Grey 60×60/24"×24" R



Feel New perception

Concrete look ←

Feel ha un aspetto complessivamente omogeneo e allo stesso tempo racchiude sensazioni tattili che evolvono il tradizionale concetto di cemento, offrendone un'interpretazione originale. La collezione risulta così fortemente contemporanea per le particolari finiture che diventano protagoniste grazie al percorso di ricerca e sviluppo che abbiamo applicato sulla superficie. L'estetica è leggermente mossata da nuvole e aloni delicati, creati da granelli più o meno ravvicinati alternati a zone di riposo: un lieve dinamismo che arricchisce il prodotto conferendo profondità e una connotazione materica. La serie è completata dal decoro Layers che adotta una soluzione tecnica innovativa e restituisce un particolare effetto visivo.

Feel has an overall homogenous appearance and at the same time encompasses tactile sensations that evolve the traditional concept of cement, offering an original interpretation of it. The collection is so strongly contemporary because of the special finishes that become the protagonists thanks to the research and development path we have applied to the surface. The aesthetics are slightly moved by clouds and delicate haloes, created by more or less closely spaced grains alternating with free areas: a slight dynamism that enriches the product by giving it depth and a textural connotation. The series is completed by the Layers decoration, which adopts an innovative technical solution and creates a special visual effect.

Feel affiche un aspect général homogène, tout en recueillant des sensations tactiles qui permettent au concept traditionnel du ciment d'évoluer vers une interprétation originale. La collection révèle un esprit fortement contemporain à travers les finitions spéciales qui se font actrices grâce au parcours de recherche et de développement que nous avons appliqué à sa surface. L'esthétique est légèrement animée par des voiles et halos délicats, créés par des grains plus ou moins rapprochés en alternance avec des zones de repos : un dynamisme léger qui enrichit le produit en lui donnant profondeur et connotation texturisée. La collection est complétée par le décor Layers qui adopte une solution technique innovante et restitue un effet visuel particulier.

Feel hat ein insgesamt homogenes Erscheinungsbild und bietet gleichzeitig taktile Empfindungen, die das traditionelle Konzept von Zement weiterentwickeln und eine originelle Interpretation desselben bieten. Die Kollektion ist aufgrund der besonderen Oberflächenbehandlungen, die dank der von uns durchgeführten Forschungs- und Entwicklungsarbeiten zu den Protagonisten werden, sehr zeitgemäß. Die wolkige Ästhetik wirkt durch mehr oder weniger eng beieinander liegende Körnungen und ebene Bereiche sehr bewegt: eine leichte Dynamik, die das Produkt bereichert, indem sie ihm Tiefe und eine materielle Konnotation verleiht. Die Serie wird durch das Layers-Dekor vervollständigt, das eine innovative technische Lösung darstellt und einen besonderen visuellen Effekt erzeugt.

Feel heeft een over het geheel genomen homogeen voorkomen en zorgt gelijktijdig voor een tastzin die het traditionele concept van cement evolueert en hieraan een originele interpretatie geeft. De collectie heeft dan ook een uiterst hedendaags karakter vanwege de bijzondere afwerkingen die de hoofdrol spelen door het research- en ontwikkelingstraject waaraan wij het oppervlak hebben onderworpen. In esthetische zin is een lichte golving zichtbaar door verfijnde wolkenvormen en kringen die gecreëerd worden door min of meer bij elkaar liggende korrels afgewisseld met rustgebieden: een lichte dynamiek die het product verrijkt en het daardoor diepte en een materiele gevoelswaarde geeft. De serie is compleet met de Layers decoratie waaraan een innovatieve technische oplossing ten grondslag ligt en die een bijzonder visueel effect geeft.

Feel presenta un aspecto homogéneo en su conjunto a la vez que aporta un tacto evolucionado del concepto tradicional del cemento ofreciendo una interpretación original. La colección es absolutamente contemporánea por sus acabados especiales que se convierten en protagonistas gracias al trabajo de investigación y desarrollo aplicado a la superficie. La estética presenta un ligero movimiento de halos suaves y difuminados, creados por granos más o menos cercanos que se alternan con zonas lisas: un leve dinamismo que enriquece el producto aportando profundidad y la connotación del material. La serie se completa con la decoración Layers que presenta una solución técnica innovadora y logra un efecto visual especial.

Discover
your ideal *Feel*



9 mm

120x120/48"x48" R Matt
120x120/48"x48" R Strutt.
120x120/48"x48" R Lucido
60x120/24"x48" R Matt
60x120/24"x48" R Strutt.
60x120/24"x48" R Lucido
80x80/32"x32" R Matt
60x60/24"x24" R Matt
60x60/24"x24" R Strutt.
30x60/12"x24" R Matt
30x60/12"x24" R Strutt.

20 mm OUT2.0

60x60/24"x24" R

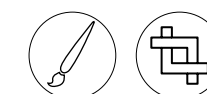



Concrete look ←









Caratteristiche/Features/Caracteristiques/Eigenschaften/Eigenschappen/Caracteristicas







Lucido

		
UNI EN ISO 10545/14	UNI EN ISO 10545-7	B.C.R.A. Rep. CEC/81
Conforme / Compliant	PEI V (> 12000 rev) White PEI IV (2100 rev) Light, Warm PEI III (750 rev) Dark PEI II (600 rev) Sage	Non conforme / Failed

Matt

					
UNI EN ISO 10545/14	DIN EN 16165:2023 Annex B (previously DIN 51130)	DIN EN 16165:2023 Annex A (previously DIN 51097)	BS EN 16165:2021 Annex C (previously BS 7976-2:2002)	B.C.R.A. Rep. CEC/81	ANSI A326.3 (BOT 3000) Test Method
Classe 5 / Class 5	R10	A+B	PTV ₉₆ ≥ 36 Wet	Conforme / Compliant	wet DCOF ≥ 0,50

Strutturato, OUT2.0

					
UNI EN ISO 10545/14	DIN EN 16165:2023 Annex B (previously DIN 51130)	DIN EN 16165:2023 Annex A (previously DIN 51097)	BS EN 16165:2021 Annex C (previously BS 7976-2:2002)	B.C.R.A. Rep. CEC/81	ANSI A326.3 (BOT 3000) Test Method
Classe 5 / Class 5	R11	A+B+C	PTV ₉₆ ≥ 36 Wet	Conforme / Compliant	wet DCOF ≥ 0.55

For USA, Canada and Oceania markets

Feel is not recommended for the exterior horizontal surfaces or exterior paving, and it is not recommended for ramps application. Feel LUCIDO is recommended for interior walls and exterior walls both in residential and commercial applications. Feel LUCIDO finish is not recommended for floors.

Warning

The LUCIDO (Glossy) finish does not meet the minimum coefficient of friction, according to the most relevant national standards for antislip resistance (as per example: ANSI 137.1-2012 / BOT3000; b.C.R.A. REP. CEC/81; DIN EN 16165:2021 Annex B; DIN EN 16165:2021 Annex A).



V3
Moderate



White
120×120/48"×48" R Matt
120×120/48"×48" R Lucido
120×120/48"×48" R Strutt.
60×120/24"×48" R Matt
60×120/24"×48" R Lucido
60×120/24"×48" R Strutt.
80×80/32"×32" R Matt
60×60/24"×24" R Matt
60×60/24"×24" R Strutt.
30×60/12"×24" R Matt
30×60/12"×24" R Strutt.

OS44
OS75
OS60
OT08
OT03
OT13
OT18
OT23
OQ75
OT28
OQ80

Light
120×120/48"×48" R Matt
120×120/48"×48" R Lucido
120×120/48"×48" R Strutt.
60×120/24"×48" R Matt
60×120/24"×48" R Lucido
60×120/24"×48" R Strutt.
80×80/32"×32" R Matt
60×60/24"×24" R Matt
60×60/24"×24" R Strutt.
60×60/24"×24" R **OUT2.0**
30×60/12"×24" R Matt
30×60/12"×24" R Strutt.

OS46
OS77
OS56
OT05
OT00
OT10
OT15
OT20
OQ72
OQ84
OT25
OQ77

Dark
120×120/48"×48" R Matt
120×120/48"×48" R Lucido
120×120/48"×48" R Strutt.
60×120/24"×48" R Matt
60×120/24"×48" R Lucido
60×120/24"×48" R Strutt.
80×80/32"×32" R Matt
60×60/24"×24" R Matt
60×60/24"×24" R Strutt.
60×60/24"×24" R **OUT2.0**
30×60/12"×24" R Matt
30×60/12"×24" R Strutt.

OS45
OS76
OS58
OT04
OS99
OT09
OT14
OT19
OQ71
OQ82
OT24
OQ76

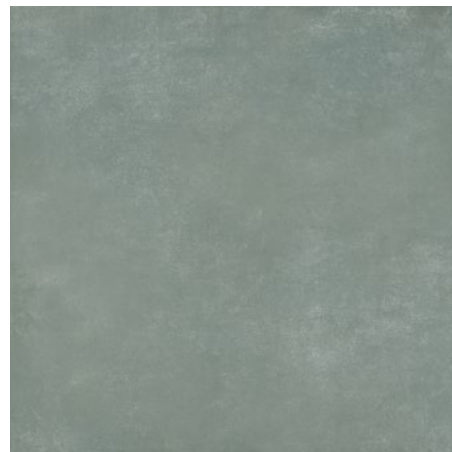

Strutt.

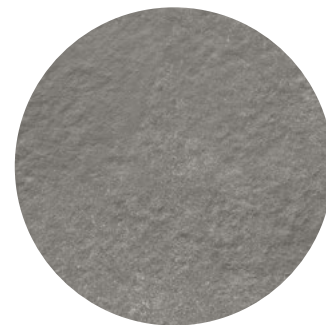

OUT2.0

Warm
120×120/48"×48" R Matt
120×120/48"×48" R Lucido
120×120/48"×48" R Strutt.
60×120/24"×48" R Matt
60×120/24"×48" R Lucido
60×120/24"×48" R Strutt.
80×80/32"×32" R Matt
60×60/24"×24" R Matt
60×60/24"×24" R Strutt.
60×60/24"×24" R **OUT2.0**
30×60/12"×24" R Matt
30×60/12"×24" R Strutt.

OS47
OS78
OS59
OT07
OT02
OT12
OT17
OT22
OQ74
OQ85
OT27
OQ79

Sage
120×120/48"×48" R Matt
120×120/48"×48" R Lucido
120×120/48"×48" R Strutt.
60×120/24"×48" R Matt
60×120/24"×48" R Lucido
60×120/24"×48" R Strutt.
80×80/32"×32" R Matt
60×60/24"×24" R Matt
60×60/24"×24" R Strutt.
30×60/12"×24" R Matt
30×60/12"×24" R Strutt.

OS48
OS79
OS57
OT06
OT01
OT11
OT16
OT21
OQ73
OT26
OQ78

V3
Moderate

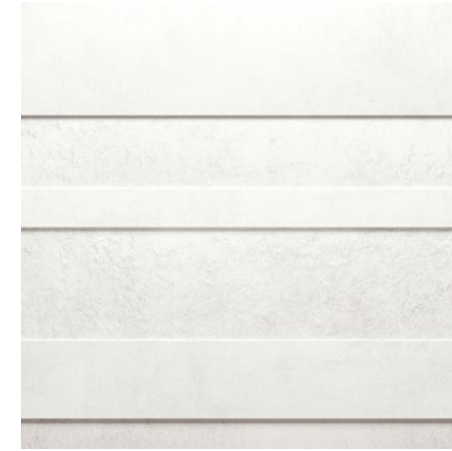

White Layers Kit
115×120/45"×48" R
OU43

Light Layers Kit
115×120/45"×48" R
OU40

Dark Layers Kit
115×120/45"×48" R
OU39

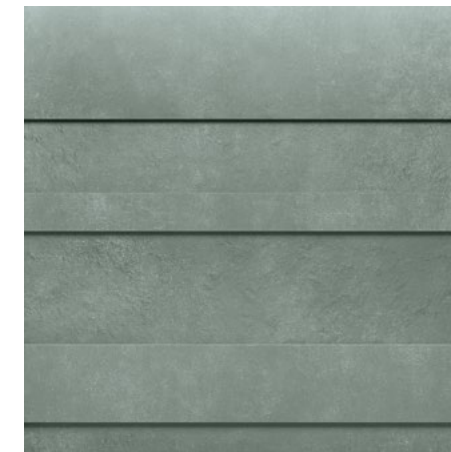

Warm Layers Kit
115×120/45"×48" R
OU42

Sage Layers Kit
115×120/45"×48" R
OU41

Concrete look ←

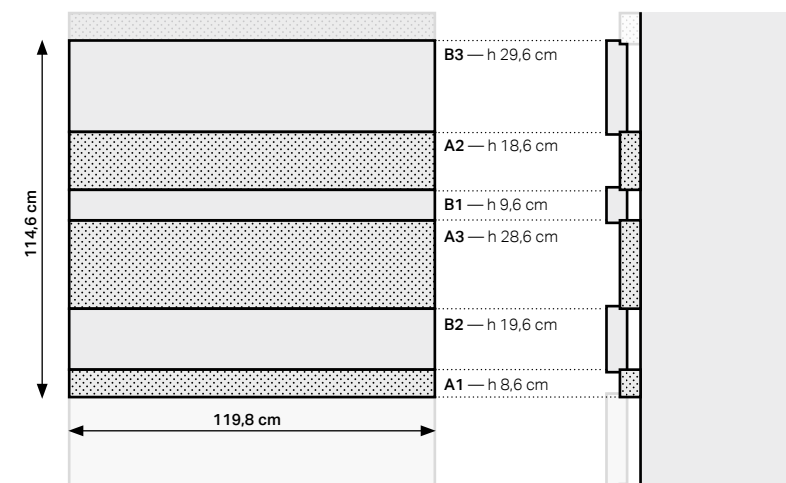

Layers Kit (115×120/45"×48")

Per dettagli sul decoro Layers si raccomanda di prendere visione del catalogo Feel.

For details on the Layers decoration, please refer to the Feel catalogue.

Pour avoir des détails concernant la décoration Layers il est recommandé de consulter le catalogue Feel.

Weitere Details zum Dekor Layers sind dem Katalog Feel zu entnehmen.

Details over de Layers decoratie vindt u in de Feel catalogus.

Para más información sobre la decoración Layers, recomendamos consultar el catálogo Feel.

A → Strutt.

B → Matt

Feel

Gres porcellanato
Porcelain stoneware
Grès cérame fin vitrifié
Feinsteinzeug
Porseleingres
Gres porcelánico

Categories

137

Concrete look ←

Pezzi speciali/Trim tiles/Pieces speciales/Formteile/Speciale delen/Piezas especiales



Battiscopa	7×60/2 ^{7/8} ×24" R	7×80/2 ^{7/8} ×32" R	7×120/2 ^{7/8} ×48" R
	White Matt Light Matt Dark Matt Warm Matt Sage Matt	OV20 OV17 OV16 OV19 OV18	White Matt Light Matt Dark Matt Warm Matt Sage Matt
		OT82 OT79 OT78 OT81 OT80	White Matt Light Matt Dark Matt Warm Matt Sage Matt
			White Lucido Light Lucido Dark Lucido Warm Lucido Sage Lucido
			OT77 OT74 OT73 OT76 OT75 OT72 OT69 OT68 OT71 OT70

Imballi/Packing/Emballage/Verpackungseinheiten/Verpakking/Embalajes

	pcs × box	m ² / m × box	kg × box	box × pallet	m ² × pallet	kg × pallet
120×120/48"×48"	2	2,8800	59,00	20	57,60	1180,00
60×120/24"×48"	2	1,4400	29,50	35	50,40	1032,50
80×80/32"×32"	2	1,2800	27,40	48	61,44	1315,20
60×60/24"×24"	3	1,0800	21,36	40	43,20	854,40
60×60/24"×24" OUT2.0	2	0,7200	32,40	30	21,60	972,00
30×60/12"×24"	7	1,2600	24,50	40	50,40	980,00
115×120/45"×48" Layers Kit	1	1,3800	28,27	24	33,12	678,48
7×60/2 ^{7/8} ×24" Battiscopa	10	6,0000	9,00	70	420,00	630,00
7×80/2 ^{7/8} ×32" Battiscopa	8	6,4000	10,80	72	460,80	777,60
7×120/2 ^{7/8} ×48" Battiscopa	6	7,2000	10,88	40	288,00	435,20

Warm 120×120/48"×48" R Strutt.



Mold
Concrete
blend



Mold nasce dal ricordo delle miscele manuali di abili carpentieri e artigiani che mescolano con i propri attrezzi il cemento insieme a pietrisco di varie dimensioni. La collezione è caratterizzata da agglomerati di ghiaia di forme eterogenee disseminati in modo irregolare che ricordano le gettate di calcestruzzo fresco nelle casseforme o negli stampi, spazi in cui il materiale cementizio viene plasmato fino ad avere una propria forma.

Mold evokes the concrete manually mixed by skilled carpenters and craftsmen, who use their tools to blend it with rocks and gravel of varying coarseness. The collection stands out for gravel clusters of varying sizes scattered randomly, which remind of fresh concrete casts in formworks or moulds, two techniques where concrete material is processed until it reaches a shape of its own.

Mold évoque les mélanges que les artisans et les charpentiers réalisaient savamment avec leurs outils, en malaxant le ciment à de la blocaille de différentes tailles. La collection est caractérisée par des agglomérats de graviers de formes hétérogènes et disséminés de manière irrégulière, qui rappellent des coulees de béton frais à l'intérieur de moules ou de coffrages, éléments qui permettaient de mouler le matériau à base de ciment pour lui donner la forme voulue.

Mold entsteht aus der Erinnerung an manuelle Gemische von geschickten Schreibern und Handwerkern, die mit ihren Geräten den Zement zusammen mit Schotter verschiedener Größen vermischen. Die Kollektion ist charakterisiert von Kiesagglomeraten verschiedener Größen, die auf unregelmäßige Weise verstreut sind und an den Ausguß von Frischbeton in Verschalungen oder Formen erinnert, in denen das Zementmaterial dann geformt wird bis es eine eigene Gestalt erhält.

Mold is ontstaan uit de herinnering aan het handmengen van bekwame timmer- en ambachtslieden, die het beton met hun eigen gereedschap samen met grind van verschillende afmetingen mengden. De collectie wordt gekenmerkt door op onregelmatige wijze verspreide agglomeraties van grind met verschillende vormen, die doen denken aan vers gegoten beton in bekistingen of mallen, ruimten waarin het betonhoudend material wordt vormgegeven tot het zijn eigen vorm heeft.

Mold nace de la preparación de morteros elaborados manualmente por carpinteros y artesanos hábiles y expertos que mezclaban con sus herramientas el cemento con piedras en bruto trituradas de diferentes tamaños. La colección está caracterizada por los aglomerados de grava de formas heterogéneas iseminadas de manera irregular evocando las mezclas de hormigón fresco en los encofrados o en los moldes, espacios en los que el material de cemento se moldea hasta obtener una forma propia.

9 mm

- 120x120/48"x48" R
- 120x120/48"x48" R Soft
- 60x120/24"x48" R
- 60x120/24"x48" R Soft
- 75x150/30"x60" R
- 75x150/30"x60" R Soft
- 75x75/30"x30" R
- 75x75/30"x30" R Soft
- 60x60/24"x24" R
- 60x60/24"x24" R Soft
- 30x60/12"x24" R
- 30x60/12"x24" R Soft

20 mm OUT2.0

- 90x90/36"x36" R



Caratteristiche/Features/Caracteristiques/Eigenschaften/Eigenschappen/Características

Matt

UNI EN ISO 10545-14	DIN EN 16165:2023 Annex B (previously DIN 51130)	DIN EN 16165:2023 Annex A (previously DIN 51097)	BS EN 16165:2021 Annex C (previously BS 7976-2:2002)	B.C.R.A. Rep. CEC/81	ANSI A326.3 (BOT 3000) Test Method
Classe 5 / Class 5	R10 MATT R11 OUT2.0	A+B MATT A+B+C OUT2.0	PTV ₉₆ ≥ 36 Wet OUT2.0	Conforme / Compliant	wet DCOF ≥ 0.50 MATT wet DCOF ≥ 0.55 OUT2.0

Soft

UNI EN ISO 10545-14	B.C.R.A. Rep. CEC/81	ANSI A326.3 (BOT 3000) Test Method
Classe 5 / Class 5	Conforme / Compliant	dry DCOF ≥ 0.42

The MATT and SOFT finishes are recommended for interior floors, walls, and exterior walls in both residential and commercial applications. Mold SOFT is not recommended for exterior horizontal surfaces or exterior paving, and it is not recommended for ramps application. The SOFT finish is not recommended for interior floors in entrance areas if joined to outdoor in commercial applications.

V3
Moderate



Concrete look ←



- Mist**
- | | |
|------------------------|------|
| 120×120/48"×48" R | MY50 |
| 120×120/48"×48" R Soft | MY51 |
| 60×120/24"×48" R | NC94 |
| 60×120/24"×48" R Soft | NC95 |
| 75×150/30"×60" R | OR07 |
| 75×150/30"×60" R Soft | OU86 |
| 75×75/30"×30" R | MX97 |
| 75×75/30"×30" R Soft | MX98 |
| 60×60/24"×24" R | MX66 |
| 60×60/24"×24" R Soft | MX67 |
| 30×60/12"×24" R | MX34 |
| 30×60/12"×24" R Soft | MX35 |

- Cinder**
- | | |
|------------------------|------|
| 120×120/48"×48" R | MY46 |
| 120×120/48"×48" R Soft | MY47 |
| 60×120/24"×48" R | NC90 |
| 60×120/24"×48" R Soft | NC91 |
| 75×150/30"×60" R | OR09 |
| 75×150/30"×60" R Soft | OU70 |
| 75×75/30"×30" R | MX93 |
| 75×75/30"×30" R Soft | MX94 |
| 60×60/24"×24" R | MX62 |
| 60×60/24"×24" R Soft | MX63 |
| 30×60/12"×24" R | MX30 |
| 30×60/12"×24" R Soft | MX31 |
| 90×90/36"×36" R OUT2.0 | MJ94 |



- Iron**
- | | |
|------------------------|------|
| 120×120/48"×48" R | MY48 |
| 120×120/48"×48" R Soft | MY49 |
| 60×120/24"×48" R | NC92 |
| 60×120/24"×48" R Soft | NC93 |
| 75×150/30"×60" R | OU83 |
| 75×150/30"×60" R Soft | OU85 |
| 75×75/30"×30" R | MX95 |
| 75×75/30"×30" R Soft | MX96 |
| 60×60/24"×24" R | MX64 |
| 60×60/24"×24" R Soft | MX65 |
| 30×60/12"×24" R | MX32 |
| 30×60/12"×24" R Soft | MX33 |

- Nickel**
- | | |
|------------------------|------|
| 120×120/48"×48" R | MY52 |
| 120×120/48"×48" R Soft | MY53 |
| 60×120/24"×48" R | NC96 |
| 60×120/24"×48" R Soft | NC97 |
| 75×150/30"×60" R | OU88 |
| 75×150/30"×60" R Soft | OU87 |
| 75×75/30"×30" R | MX99 |
| 75×75/30"×30" R Soft | MY00 |
| 60×60/24"×24" R | MX68 |
| 60×60/24"×24" R Soft | MX69 |
| 30×60/12"×24" R | MX36 |
| 30×60/12"×24" R Soft | MX37 |

Mist 75×75/30"×30" R Soft



Pezzi speciali/Trim tiles/Pieces speciales/Formteile/Speciala delen/Piezas especiales

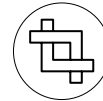

Battiscopa

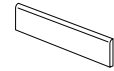
7×75/2^{7/8}×30" RCinder
Iron
Mist
NickelMX08
MX09
MX10
MX117×60/2^{7/8}×24" RCinder
Iron
Mist
NickelMW96
MW97
MW98
MW99

Imballi/Packing/Emballage/Verpackungseinheiten/Verpakking/Embalajes

	pcs x box	m ² / m x box	kg x box	box x pallet	m ² x pallet	kg x pallet
120×120/48"×48"	2	2,8800	59,00	20	57,60	1180,00
60×120/24"×48"	2	1,4400	29,50	35	50,40	1032,50
75×150/30"×60"	2	2,2500	47,00	18	40,50	846,00
75×75/30"×30"	2	1,1250	23,20	42	47,25	974,40
60×60/24"×24"	3	1,0800	21,36	40	43,20	854,40
30×60/12"×24"	7	1,2600	24,50	40	50,40	980,00
90×90/36"×36" OUT2.0	1	0,8100	35,00	18	14,58	630,00
7×75/2 ^{7/8} ×33" Battiscopa	10	7,5000	11,00	54	405,00	594,00
7×60/2 ^{7/8} ×24" Battiscopa	10	6,0000	9,00	70	420,00	630,00

Iron 75×150/30"×60" R Soft

Plain
Solid
surface



Utilizzato dai più grandi maestri dell'architettura contemporanea, il cemento sta assumendo un nuovo ruolo come elemento finito per le superfici dell'architettura. Dall'analisi del cemento in questa sua funzione più attuale nasce Plain. La collezione è caratterizzata da lievi nuvolature e pattern più o meno marcati, da microfessure tipiche di quando il volume di calcestruzzo si contrae per effetto delle escursioni termiche e da piccoli forellini (pitting) creati dalle bolle d'aria rimaste intrappolate fra il getto e la cassaforma.

Used by the greatest masters of contemporary architecture, concrete is taking a new as a surface finish for architectural projects. Plain stems from analysing concrete in this latter, newer function. The collection stands out for slight clouding and more or less marked patterns, light micro-cracks, that usually form when the concrete volume shrinks by effect of thermal excursion and small holes (pitting) formed by air bubbles trapped between the cast and the formwork.

Utilisé par les plus grands maîtres de l'architecture contemporaine, le ciment assume aujourd'hui un nouveau rôle, en passant de matériau de construction à élément extérieurement fini pour les surfaces de l'architecture. C'est l'analyse de la fonction la plus actuelle du ciment qui a donné naissance à Plain. Cette collection est caractérisée par de légers effets nébulisés et par des motifs plus ou moins marqués, sans oublier les petites microfissures typiques de lorsque le volume de béton se contracte par effet de l'amplitude thermique, et les petits trous (pitting) créés par les bulles d'air restées emprisonnées entre la coulée et le coffrage.

Der von den größten Meistern der zeitgenössischen Architektur verwendete Zement ist dabei eine neue Rolle einzunehmen, indem er vom Baumaterial zu einem fertigen Außenelement für architektonische Oberflächen wird. Aus der Betrachtung des Zements in dieser neusten Funktion heraus entsteht Plain. Die Kollektion ist von leichten Wolkeneffekten und mehr oder weniger ausgeprägten Mustern geprägt, von leichten Mikrospalten, die typischerweise auftreten, wenn sich das Betonvolumen aufgrund der Temperaturschwankungen kontrahiert sowie von kleinen Löchern (Pitting), die durch sich zwischen dem Ausguß und der Verschalung bildende Wasserblasen entstehen.

Beton wordt gebruikt door de grootste meesters van de hedendaagse architectuur en krijgt een nieuwe rol: van bouwmaterial tot een aan de buitenkant afgewerkt element voor architectonische oppervlakken. Plain is het resultaat van een onderzoek van het beton in zijn allernieuwste functie. De collective wordt gekenmerkt door een licht wolkeffect en min of meer gemarkeerde motiefjes, door lichte microscheuren, die kenmerkend zijn voor wanneer het volume van het beton krimpt als gevolg van temperatuurschommelingen en door kleine putjes (pitting) die zijn ontstaan uit luchtbelletjes die tussen het gegoten beton en de bekisting zijn achtergebleven.

Utilizado por los más grandes maestros de la arquitectura contemporánea, el cemento está asumiendo un papel cada vez más significativo, pasando de un material de construcción a un elemento acabado en el exterior para las superficies arquitectónicas. Plain nace del análisis del cemento con esta versión más actual. La colección está caracterizada por ligeras nubes y pattern más o menos marcados, por leves microfisuras típicas de cuando el volumen de hormigón se contrae por efecto de las variaciones térmicas y por pequeños agujeros (pitting) creados por burbujas de aire quedadas atrapadas entre la colada y el encofrado.

6 mm

120×278/48"×110" R

9 mm

120×120/48"×48" R
120×120/48"×48" R Soft
60×120/24"×48" R
60×120/24"×48" R Soft
75×150/30"×60" R
75×150/30"×60" R Soft
75×75/30"×30" R
75×75/30"×30" R Soft
60×60/24"×24" R
60×60/24"×24" R Soft
30×60/12"×24" R
30×60/12"×24" R Soft

20 mm OUT.2.0

90×90/36"×36" R



Caratteristiche/Features/Caracteristiques/Eigenschaften/Eigenschappen/Características

Matt



UNI EN ISO 10545-14

Classe 5 / Class 5



DIN EN 16165:2023 Annex B (previously DIN 51130)

R10 MATT
R11 OUT.2.0



DIN EN 16165:2023 Annex A (previously DIN 51097)

A+B MATT
A+B+C OUT.2.0



BS EN 16165:2021 Annex C (previously BS 7976-2:2002)

PTV₅₅ ≥ 36 Wet



B.C.R.A. Rep. CEC/81

Conforme / Compliant



ANSI A326.3 (BOT 3000) Test Method

wet DCOF ≥ 0.50 MATT
wet DCOF ≥ 0.55 OUT.2.0

Soft



UNI EN ISO 10545-14

Classe 5 / Class 5



B.C.R.A. Rep. CEC/81

Conforme / Compliant



ANSI A326.3 (BOT 3000) Test Method

wet DCOF ≥ 0,42

The MATT and SOFT finishes are recommended for interior floors, walls, and exterior walls in both residential and commercial applications. Plain SOFT is not recommended for exterior horizontal surfaces or exterior paving, and it is not recommended for ramps application. The SOFT finish is not recommended for interior floors in entrance areas if joined to outdoor in commercial applications.

V3
Moderate



Concrete look ←



Brick W 25×150/10"×60" R LT86

Mist

120×120/48"×48" R	MY16
120×120/48"×48" R Soft	MY17
60×120/24"×48" R	NC41
60×120/24"×48" R Soft	NC42
75×150/30"×60" R	OS19
75×150/30"×60" R Soft	OU91
75×75/30"×30" R	MY08
75×75/30"×30" R Soft	MY09
60×60/24"×24" R	MX58
60×60/24"×24" R Soft	MX59
30×60/12"×24" R	MX42
30×60/12"×24" R Soft	MX43

Cinder

120×278/48"×110" R	MK84
120×120/48"×48" R	MY12
120×120/48"×48" R Soft	MX80
60×120/24"×48" R	NC37
60×120/24"×48" R Soft	NC38
75×150/30"×60" R	OR11
75×150/30"×60" R Soft	OU61
75×75/30"×30" R	MY04
75×75/30"×30" R Soft	MY05
60×60/24"×24" R	MX54
60×60/24"×24" R Soft	MX55
30×60/12"×24" R	MX38
30×60/12"×24" R Soft	MX39
90×90/36"×36" R OUT2.0	MJ93

Decori/Decorative Motif/Decors/
Dekore/Decoraties/Decoraciones

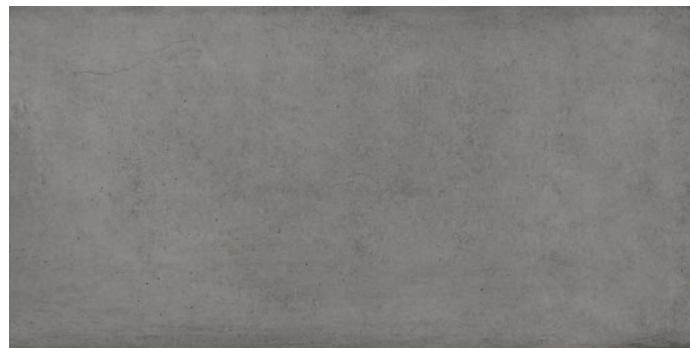

Fragment 75×150/30"×60" R Soft OU94

Mist 75×75/30"×30" Soft R — Fragment 75×150/30"×60" Soft R



4 soggetti diversi formato 75×150 (miscelazione casuale)/
4 assorted motifs 75×150 size (random mix)/
4 sujets differents format 75×150 (melange aleatoire)/
4 Verschiedene Motive Format 75×150 (Zufallsmischung)/
4 verschillende ontwerpen in 75×150 (willekeurig gemengd)/
4 motivos diferentes formato 75×150 (mezcla aleatoria)

Iron

120×120/48"×48" R	MY14
120×120/48"×48" R Soft	MY15
60×120/24"×48" R	NC39
60×120/24"×48" R Soft	NC40
75×150/30"×60" R	OU90
75×150/30"×60" R Soft	OU92
75×75/30"×30" R	MY06
75×75/30"×30" R Soft	MY07
60×60/24"×24" R	MX56
60×60/24"×24" R Soft	MX57
30×60/12"×24" R	MX40
30×60/12"×24" R Soft	MX41

Nickel

120×278/48"×110" R	MK85
120×120/48"×48" R	MY13
120×120/48"×48" R Soft	MX79
60×120/24"×48" R	NC43
60×120/24"×48" R Soft	NC44
75×150/30"×60" R	OR12
75×150/30"×60" R Soft	OR91
75×75/30"×30" R	MY10
75×75/30"×30" R Soft	MY11
60×60/24"×24" R	MX60
60×60/24"×24" R Soft	MX61
30×60/12"×24" R	MX44
30×60/12"×24" R Soft	MX45

Pezzi speciali/Trim tiles/Pieces speciales/Formteile/Speciala delen/Piezas especiales

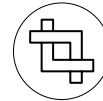

Battiscopa

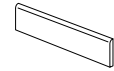
7×75/2^{7/8}×30" RCinder
Iron
Mist
NickelMX12
MX13
MX14
MX157×60/2^{7/8}×24" RCinder
Iron
Mist
NickelMW88
MW89
MW90
MW91

Imballi/Packing/Emballage/Verpackungseinheiten/Verpakking/Embalajes

	pcs x box	m ² / m x box	kg x box	box x pallet	m ² x pallet	kg x pallet
120×178/48"×110"	1	3,3360	49,56	18	60,05	892,08
120×120/48"×48"	2	2,8800	59,00	20	57,60	1180,00
60×120/24"×48"	2	1,4400	29,50	35	50,40	1032,50
75×150/30"×60"	2	2,2500	47,00	18	40,50	846,00
75×75/30"×30"	2	1,1250	23,20	42	47,25	974,40
60×60/24"×24"	3	1,0800	21,36	40	43,20	854,40
30×60/12"×24"	7	1,2600	24,50	40	50,40	980,00
25×150/10"×60" Brick	3	1,1250	23,58	30	33,75	707,40
90×90/36"×36" OUT2.0	1	0,8100	35,00	18	14,58	630,00
7×75/2 ^{7/8} ×33" Battiscopa	10	7,5000	11,00	54	405,00	594,00
7×60/2 ^{7/8} ×24" Battiscopa	10	6,0000	9,00	70	420,00	630,00

Cinder 75×150/30"×60" R Soft



Marble look

Flake

Timeless elements



La raffinatezza e il fascino del tradizionale terrazzo alla veneziana rivivono in veste contemporanea nella collezione Flake. Il terrazzo alla veneziana, materiale nato dall'unione di frammenti di marmo, pietre, componenti cementizi e ossidi naturali, è diffuso nelle residenze di pregio in tutto il mondo, dalla Venezia Rinascimentale fino ai palazzi signorili in stile liberty. In Flake, scaglie irregolari di ciottoli e marmi formano un pattern omogeneo e ricco di dettagli, disponibile in granulometria piccola (small) e media (medium), in toni freddi e toni caldi, favorendo abbinamenti in chiave contemporanea e giochi creativi tra volumi e superfici.

The sophistication and charm of traditional Venetian Terrazzo are brought back to life with a contemporary twist in the Flake collection. Venetian Terrazzo, a material resulting from the amalgamation of chips of marble, stones, cement components and natural oxides, is widespread in prestigious residences across the globe, from Venice during the Italian Renaissance to elegant Liberty-style buildings. In Flake, irregular chips of pebbles and marble make up an even pattern packed with details, available in small and medium grain size, in cold and warm hues, favouring contemporary combinations and creative games of volumes and surfaces.

Raffiné et séduisant, le revêtement traditionnel en granito est revisité en version contemporaine dans la collection Flake. Le revêtement traditionnel en granito, matériau unissant des fragments de marbre, pierres, ciment et oxydes naturels, est répandu dans les résidences de luxe du monde entier, de la Venise de la Renaissance aux palais seigneuriaux de style Art nouveau. Dans la collection Flake, des éclats irréguliers de pierres et de marbres forment un motif homogène et riche en détails qui est disponible en granulométrie fine (small) et moyenne (medium), dans des tons froids et chauds, favorisant les assortiments contemporains et les jeux créatifs entre les volumes et les surfaces.

Die traditionelle venezianischen Terrasse wird in all ihrer Kultiviertheit mit der Kollektion Flake zeitgemäß zu neuem Leben erweckt. I terrazzo alla veneziana [Terrasse im venezianischen Stil], ein Material, das aus Marmorsplittern, Naturstein, Zementteilen und natürlichen Oxiden entstanden ist, ist in prestigeträchtigen Residenzen auf der ganzen Welt zu finden; in Venedig sowohl im Renaissancestil als auch in den edelsten Jugendstil-Palästen. In Flake bilden unregelmäßige Stein- und Marmorsteile ein homogenes, detailreiches Muster, das in kleinen und mittleren Körnungen (small und medium), in kalten und warmen Tönen erhältlich ist und trendige Kombinationen mit kreativen Volumen- und Oberflächenspielen schafft.

De verfijning en charme van het traditionele Venetiaanse terrazzo herleven in eigentijdse vorm in de collectie Flake. Het Venetiaanse terrazzo, een materiaal dat bestaat uit fragmenten van marmer en steen, cementcomponenten en natuurlijke oxides, is te vinden in prestigieuze residenties over de hele wereld, van het renaissancestische Venetië tot met de herenhuizen in libertystijl. In Flake vormen onregelmatige scherven van kiezelstenen en marmer een homogeen patroon, rijk aan details, leverbaar in een kleine (small) of middelgrote (medium) korrelgrootte, met de nadruk op eigentijdse en creatief spelen met volumes en oppervlakken.

La colección Flake rememora la sofisticación y el atractivo de la terraza tradicional veneciana en versión moderna. La terraza veneciana es un material nacido de la unión de fragmentos de mármol, piedra, componentes cementosos y óxidos naturales cuyo uso se extendió entre las prestigiosas viviendas de todo el mundo, desde la Venecia del Renacimiento hasta los palacios señoriales de estilo Liberty. En Flake, fragmentos irregulares de guijarros y mármoles forman un patrón homogéneo y exuberante en detalles, disponible en granulometría pequeña (small) y media (medium), en colores fríos y cálidos que crean mezclas modernas y juegos creativos entre volúmenes y superficies.

± 9 mm

60x60/24"x24" R
60x60/24"x24" R Soft



Caratteristiche/Features/Caracteristiques/Eigenschaften/Eigenschappen/Características

Matt



UNI EN ISO 10545-14

Classe 5 / Class 5



DIN EN 16165:2023
Annex B
(previously DIN 51130)

R10



BS EN 16165:2021
Annex C
(previously BS 7976-2:2002)

PTV₉₆ ≥ 36 Wet



B.C.R.A.
Rep. CEC/81

Conforme / Compliant



ANSI A326.3 (BOT 3000)
Test Method

wet DCOF ≥ 0.50

Soft



UNI EN ISO 10545-14

Classe 5 / Class 5



B.C.R.A.
Rep. CEC/81

Conforme / Compliant



ANSI A326.3 (BOT 3000)
Test Method

dry DCOF ≥ 0.42

The MATT and SOFT finishes are recommended for interior floors, walls, and exterior walls in both residential and commercial applications. Flake SOFT is not recommended for exterior horizontal surfaces or exterior paving, and it is not recommended for ramps application. The SOFT finish is not recommended for interior floors in entrance areas if joined to outdoor in commercial applications.

V2
Slight

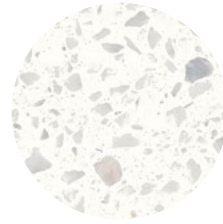
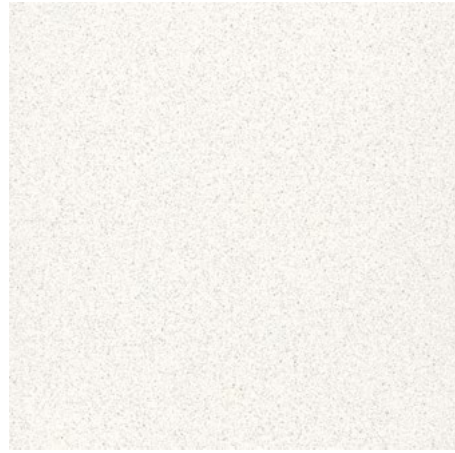
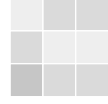

White Small



White Medium

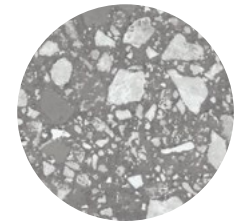
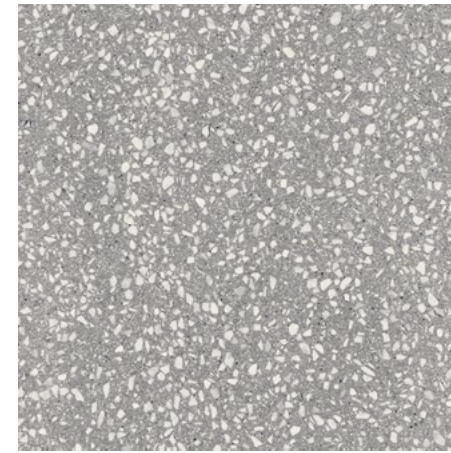
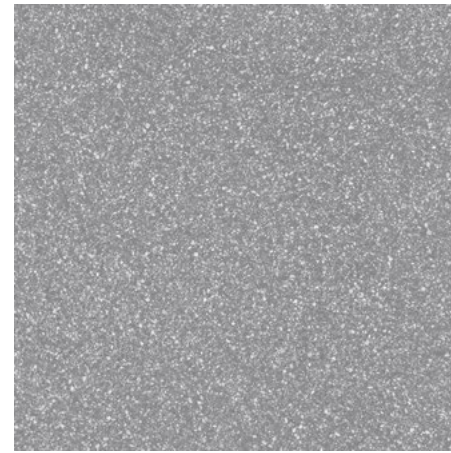

Dark Small

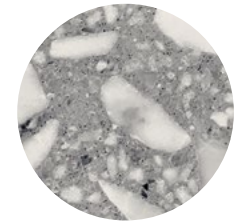

Dark Medium

White
Small 60×60/24"×24" R MK72
60×60/24"×24" R Soft MK71

White
Medium 60×60/24"×24" R MK64
60×60/24"×24" R Soft MK63

Dark
Small 60×60/24"×24" R MK68
60×60/24"×24" R Soft MK67

Dark
Medium 60×60/24"×24" R MK60
60×60/24"×24" R Soft MK59

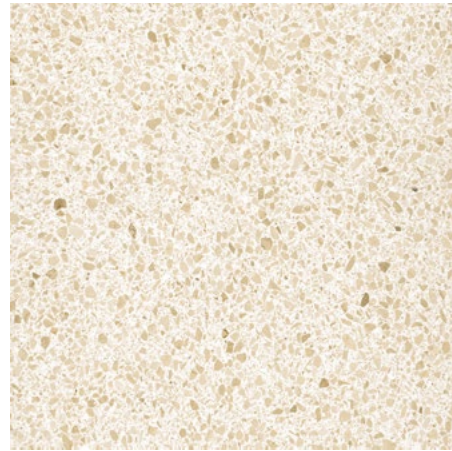

Beige Small

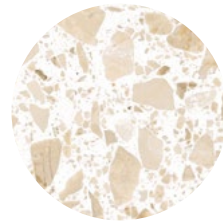

Beige Medium

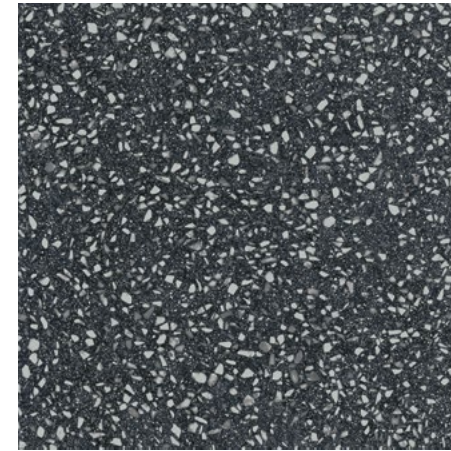

Black Small

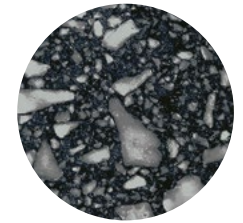

Black Medium

Beige
Small 60×60/24"×24" R MK66
60×60/24"×24" R Soft MK65

Beige
Medium 60×60/24"×24" R MK58
60×60/24"×24" R Soft MK57

Black
Small 60×60/24"×24" R ND94
60×60/24"×24" R Soft ND95

Black
Medium 60×60/24"×24" R ND92
60×60/24"×24" R Soft ND93

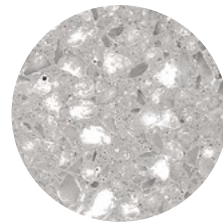
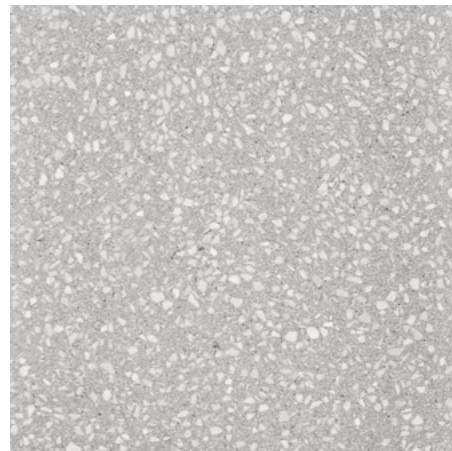

Light Small

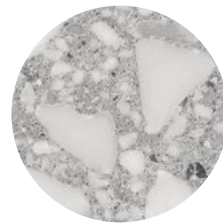

Light Medium

Light
Small 60×60/24"×24" R MK70
60×60/24"×24" R Soft MK69

Light
Medium 60×60/24"×24" R MK62
60×60/24"×24" R Soft MK61

Marble look ←

Pezzi speciali/Trim tiles/Pieces speciales/Formteile/Speciale delen/Piezas especiales

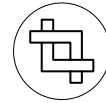

Battiscopa

7×60/2^{7/8}×24" RBeige Medium
Black Medium
Dark Medium
Light Medium
White MediumMK73
ND86
MK74
MK75
MK767×60/2^{7/8}×24" RBeige Small
Black Small
Dark Small
Light Small
White SmallMK77
ND87
MK78
MK79
MK80

Imballi/Packing/Emballage/Verpackungseinheiten/Verpakking/Embalajes

	pcs x box	m ² / m x box	kg x box	box x pallet	m ² x pallet	kg x pallet
60×60/24"×24"	3	1,0800	21,36	40	43,20	854,40
7×60/2 ^{7/8} ×24" Battiscopa	10	6,0000	9,00	70	420,00	630,00

Dark Small 60×60/24"×24" R — Dark Medium 60×60/24"×24" R



Prestigio

The new classic



Il rinnovato gusto per i materiali lapidei si declina nella collezione Prestigio: importanti marmi naturali, provenienti dalle più rinomate cave italiane e di tutto il mondo, sono interpretati valorizzando le loro tipiche gradazioni di cromie e venature – talvolta delicate altre volte più marcate – messa in risalto dalla preziosa finitura lucida. La collezione diventa così espressione di uno stile classico che viene rivisitato in un'originale chiave moderna, grazie alla disponibilità di diversi spessori e formati anche di grandi dimensioni.

The renewed taste for stone materials is declined in the Prestigio collection: important natural marbles, from the most renowned quarries in Italy and all over the world, are interpreted by enhancing their typical gradations of colour and veining – sometimes delicate, sometimes more marked – highlighted by the precious polished finish. The collection is thus the expression of classic style given an original modern twist thanks also to the availability of different thicknesses and sizes, including large ones.

Le goût renouvelé pour la pierre se décline dans la collection Prestigio: des marbres naturels imposants, provenant des carrières italiennes et du monde entier les plus renommées, sont interprétés en mettant en valeur leurs nuances de couleurs et leurs veines typiques – parfois délicates, parfois plus marquées – accentuées par la précieuse finition brillante. La collection devient ainsi l'expression d'un style classique revisité dans un esprit moderne grâce à la disponibilité d'épaisseurs et de formats divers, même de grandes dimensions.

Der neue Trend mit Steinmaterialien kommt in der Kollektion Prestigio bestens zum Ausdruck: bedeutende Naturmarmore aus den renommiertesten Steinbrüchen Italiens und der ganzen Welt werden durch die Hervorhebung ihrer typischen Farbabstufungen und Äderungen – mal zart, mal ausgeprägter – interpretiert und durch die kostbare polierte Oberfläche hervorgehoben. So wird die Kollektion zum Ausdruck eines klassischen Stils, der dank der Verfügbarkeit verschiedener Stärken und Formate, darunter auch Großformate, in einer originellen, modernen Tonart neu interpretiert wird.

De collectie Prestigio getuigt van een vernieuwde smaak voor natuursteen: kostbare natuurlijke marmers uit de meest befaamde steengroeven van Italië en de rest van de wereld, worden gevaloriseerd met typische kleurnuances en adering – soms delicaat en soms iets vuriger – meteen opvallende sublieme glansafwerking. Deze collectie is een toonbeeld van klassieke stijl in een modern jasje, met originele accenten dankzij de beschikbaarheid van verschillende diktes en (ook grote) formaten.

El renovado gusto por los materiales pétreos se expresa en la colección Prestigio: importantes mármoles naturales, procedentes de las canteras de mayor prestigio en Italia y en todo mundo, se tratan para realizar sus típicos matices cromáticos y veteados – a veces delicados y otras veces más marcados – que destacan con un precioso acabado brillante. La colección se convierte así en expresión de un estilo clásico que se reinterpreta en clave moderna y original, gracias a la disponibilidad de diferentes espesores y formatos, incluidos los de gran tamaño.

Discover more



6 mm

120x278/48"x110" R Lucido
120x278/48"x110" R

9 mm

120x120/48"x48" R Lucido
120x120/48"x48" R Soft
60x120/24"x48" R Lucido
60x120/24"x48" R Matt
60x120/24"x48" R Soft
75x150/30"x60" R Lucido
75x150/30"x60" R Soft
75x75/30"x30" R Lucido
75x75/30"x30" R Soft
60x60/24"x24" R Lucido
60x60/24"x24" R Soft
30x60/12"x24" R Lucido
30x60/12"x24" R Soft

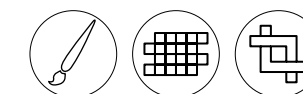

Caratteristiche/Features/Caracteristiques/Eigenschaften/Eigenschappen/Características

Matt

UNI EN ISO 10545-14	DIN EN 16165:2023 Annex B (previously DIN 51130)	DIN EN 16165:2023 Annex A (previously DIN 51097)	BS EN 16165:2021 Annex C (previously BS 7976-2:2002)	B.C.R.A. Rep. CEC/81	ANSI A326.3 (BOT 3000) Test Method
Classe 5 / Class 5	R10	A+B	PTV ₉₅ ≥ 36 Wet	Conforme / Compliant	wet DCOF ≥ 0.50

Soft

UNI EN ISO 10545-14	B.C.R.A. Rep. CEC/81	ANSI A326.3 (BOT 3000) Test Method
Classe 5 / Class 5	Conforme / Compliant	dry DCOF ≥ 0.42

Lucido

UNI EN ISO 10545-14	UNI EN ISO 10545-7	B.C.R.A. Rep. CEC/81	ANSI A326.3 (BOT 3000) Test Method
Conforme Compliant	PEI V (>12000 rev) Arabescato, Botticino, Calacatta Oro, Nuvolato, Opera, Statuario Apuano PEI IV (6000 rev) Marfil, Fior di Bosco PEI IV (2100 rev) Arcadia PEI III (1500 rev) Wings, Pulpis PEI III (750 rev) Impero, Marquinia	Non conforme / Failed	Non conforme / Failed

The MATT and SOFT finishes are recommended for interior floors, walls, and exterior walls in both residential and commercial applications. Prestigio SOFT is not recommended for exterior horizontal surfaces or exterior paving, and it is not recommended for ramps application. The SOFT finish is not recommended for interior floors in entrance areas if joined to outdoor in commercial applications.

For USA, Canada and Oceania markets

Prestigio SOFT /LUCIDO is not recommended for the exterior horizontal surfaces or exterior paving, and it is not recommended for ramps application. Prestigio SOFT finish is recommended for interior floors, walls, and exterior walls in both residential and commercial applications. Prestigio SOFT finish is not recommended for interior floors in entrance areas if joined to outdoor in commercial applications. Prestigio LUCIDO is recommended for interior walls and exterior walls both in residential and commercial applications. Prestigio LUCIDO finish is not recommended for floors.

Warning

The LUCIDO (Glossy) finish does not meet the minimum coefficient of friction, according to the most relevant national standards for antislip resistance (as per example: ANSI A326.3 (BOT3000); B.C.R.A. REP. CEC/81; DIN EN 16165:2021 Annex B; DIN EN 16165:2021 Annex A).

Calacatta Oro 120×120/48"×48" R Soft — 120×278/48"×110" R Soft



V4
Substantial



Marble look ←

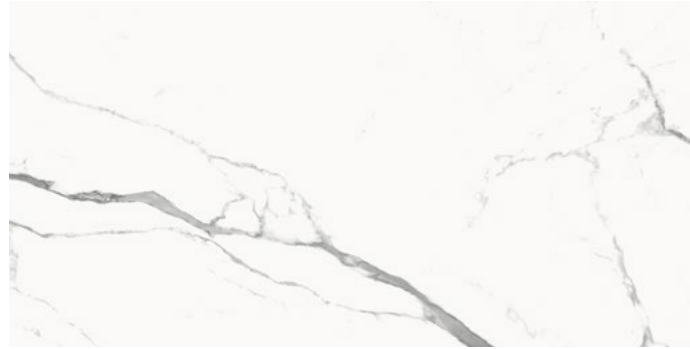

Statuario Apuano 120×278/48"×110" R **RA39**
120×278/48"×110" R Lucido **RA37**
120×120/48"×48" R Lucido **OY43**
120×120/48"×48" R Soft **OY54**
60×120/24"×48" R Lucido **RC38**
60×120/24"×48" R Soft **RC43**
60×120/24"×48" R Matt **RC48**
60×60/24"×24" R Lucido **RA48**
60×60/24"×24" R Soft **RB83**
30×60/12"×24" R Lucido **RC53**
30×60/12"×24" R Soft **RC58**



Calacatta Oro 120×278/48"×110" R **RA40**
120×278/48"×110" R Lucido **RA36**
120×120/48"×48" R Lucido **OY47**
120×120/48"×48" R Soft **OY58**
60×120/24"×48" R Lucido **RC42**
60×120/24"×48" R Soft **RC47**
60×120/24"×48" R Matt **RC52**
60×60/24"×24" R Lucido **RA49**
60×60/24"×24" R Soft **RB85**
30×60/12"×24" R Lucido **RC57**
30×60/12"×24" R Soft **RC62**



Opera 120×278/48"×110" R **RA87**
120×278/48"×110" R Lucido **RA90**
120×120/48"×48" R Lucido **OY46**
120×120/48"×48" R Soft **OY57**
60×120/24"×48" R Lucido **RC41**
60×120/24"×48" R Soft **RC46**
60×120/24"×48" R Matt **RC51**
60×60/24"×24" R Lucido **RA52**
60×60/24"×24" R Soft **RB87**
30×60/12"×24" R Lucido **RC56**
30×60/12"×24" R Soft **RC61**

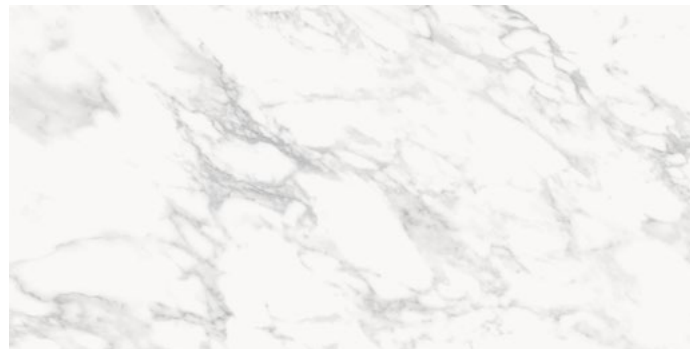

Nuvolato 120×278/48"×110" R **RA86**
120×278/48"×110" R Lucido **RA89**
120×120/48"×48" R Lucido **OY45**
120×120/48"×48" R Soft **OY56**
60×120/24"×48" R Lucido **RC40**
60×120/24"×48" R Soft **RC45**
60×120/24"×48" R Matt **RC50**
60×60/24"×24" R Lucido **RA51**
60×60/24"×24" R Soft **RB86**
30×60/12"×24" R Lucido **RC55**
30×60/12"×24" R Soft **RC60**



Arabescato 120×278/48"×110" R **RA85**
120×278/48"×110" R Lucido **RA88**
120×120/48"×48" R Lucido **OY44**
120×120/48"×48" R Soft **OY55**
60×120/24"×48" R Lucido **RC39**
60×120/24"×48" R Soft **RC44**
60×120/24"×48" R Matt **RC49**
60×60/24"×24" R Lucido **RA50**
60×60/24"×24" R Soft **RB84**
30×60/12"×24" R Lucido **RC54**
30×60/12"×24" R Soft **RC59**

Opera 120×120/48"×48" R Lucido — 120×278/48"×110" R Lucido



120×278/48"×110": Solo rivestimento/Wall coverings only/
Uniquement pour une pose murale/ NurVerkleidung/
Enkelwandbekleidung/Sólo para el revestimiento

Impero 120×120/48"×48" R Lucido — Marquinia Craquelé 120×278/48"×110" R Lucido



Color

Categories

Prestigio
164/165

Marble look ←

Wings 75×150/30"×60" R Lucido



Color shading
V3 Moderate *



Color shading
V4 Substantial **



Marble look ←



Impero **

120×278/48"×110" R Lucido	MK91
120×120/48"×48" R Lucido	MU08
60×120/24"×48" R Lucido	NS03
60×120/24"×48" R Matt	NP37
75×150/30"×60" R Lucido	OS20
75×150/30"×60" R Soft	OT94
75×75/30"×30" R Lucido	MS06
75×75/30"×30" R Soft	MU04
60×60/24"×24" R Lucido	MS07
60×60/24"×24" R Soft	MS11
30×60/12"×24" R Lucido	NH04
30×60/12"×24" R Soft	NE78



Fior di Bosco *

75×150/30"×60" R Lucido	OT87
75×150/30"×60" R Soft	OT93
75×75/30"×30" R Lucido	NL50
75×75/30"×30" R Soft	NL54
60×60/24"×24" R Lucido	NL52
60×60/24"×24" R Soft	NL56
30×60/12"×24" R Lucido	NL53
30×60/12"×24" R Soft	NL57



Marquinia **

120×278/48"×110" R Lucido	MK89
120×120/48"×48" R Lucido	MP36
60×120/24"×48" R Lucido	NS04
60×120/24"×48" R Matt	NS08
75×150/30"×60" R Lucido	OO94
75×150/30"×60" R Soft	OT95
75×75/30"×30" R Lucido	MI21
75×75/30"×30" R Soft	MU05
60×60/24"×24" R Lucido	MI24
60×60/24"×24" R Soft	MS12
30×60/12"×24" R Lucido	NH06
30×60/12"×24" R Soft	NE76



Arcadia *

120×278/48"×110" R Lucido	MK92
120×120/48"×48" R Lucido	MU07
60×120/24"×48" R Lucido	NS01
60×120/24"×48" R Matt	NS06
75×150/30"×60" R Lucido	OO90
75×150/30"×60" R Soft	OT91
75×75/30"×30" R Lucido	LU87
75×75/30"×30" R Soft	LU97
60×60/24"×24" R Lucido	LU91
60×60/24"×24" R Soft	LV01
30×60/12"×24" R Lucido	NG99
30×60/12"×24" R Soft	NE83

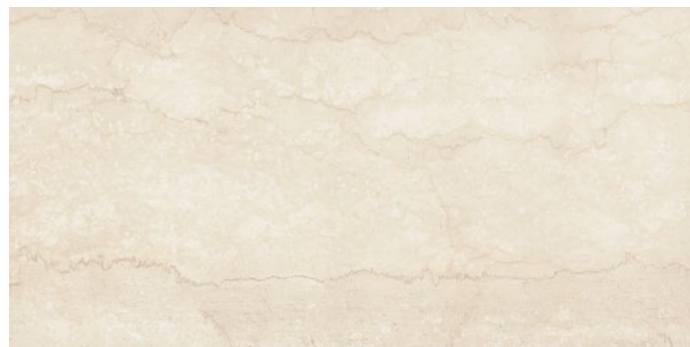

Botticino *

75×150/30"×60" R Lucido	OT86
75×75/30"×30" R Lucido	LX60
60×60/24"×24" R Lucido	LX58
60×60/24"×24" R Soft	LX54
30×60/12"×24" R Lucido	NH01
30×60/12"×24" R Soft	NE82

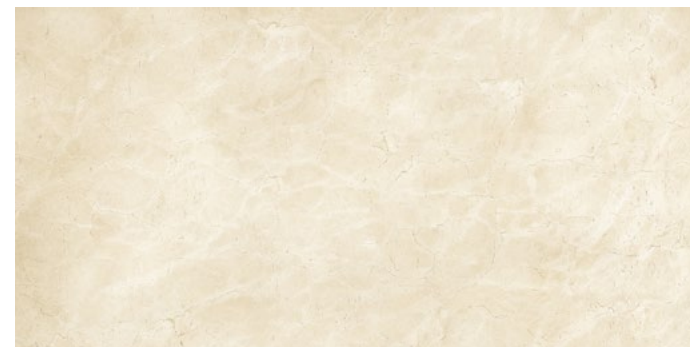

Marfil *

75×150/30"×60" R Lucido	OO91
75×75/30"×30" R Lucido	MI20
60×60/24"×24" R Lucido	MI23
60×60/24"×24" R Soft	MI62
30×60/12"×24" R Lucido	NH05
30×60/12"×24" R Soft	NE77

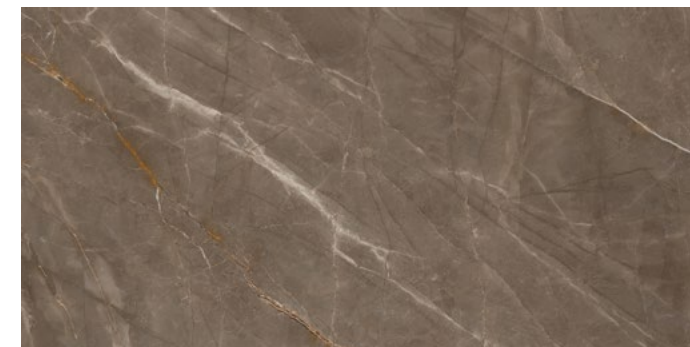

Pulpis **

75×150/30"×60" R Lucido	OO93
75×75/30"×30" R Lucido	LJ25
60×60/24"×24" R Lucido	LJ96
60×60/24"×24" R Soft	MS13
30×60/12"×24" R Lucido	NH07
30×60/12"×24" R Soft	NE75



Wings **

75×150/30"×60" R Lucido	OT89
75×150/30"×60" R Soft	OT97
75×75/30"×30" R Lucido	NZ66
75×75/30"×30" R Soft	NZ68
60×60/24"×24" R Lucido	NZ70
60×60/24"×24" R Soft	NZ72
30×60/12"×24" R Lucido	NZ74
30×60/12"×24" R Soft	NZ76



Statuario Apuano 120×278/48"×110" R Lucido RB40
Craquelé



Statuario Apuano 120×278/48"×110" R Lucido RB42
Mesh

Marble look ←



Calacatta Oro 120×278/48"×110" R Lucido RB39
Craquelé



Marquinia 120×278/48"×110" R Lucido NC49
Craquelé

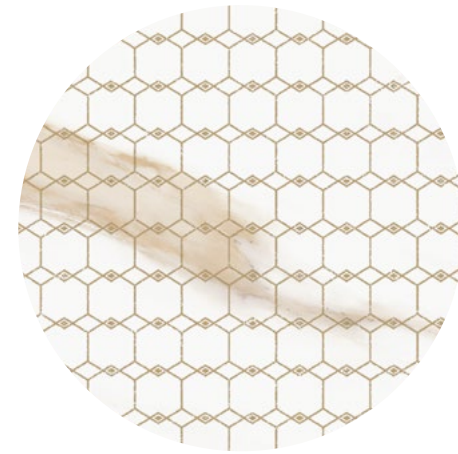

Calacatta Oro 120×278/48"×110" R Lucido RB41
Mesh

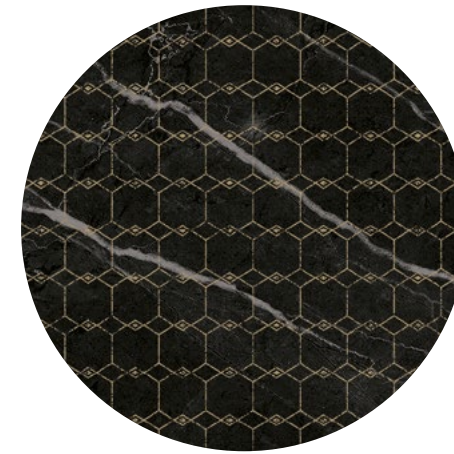

Marquinia 120×278/48"×110" R Lucido NB00
Mesh

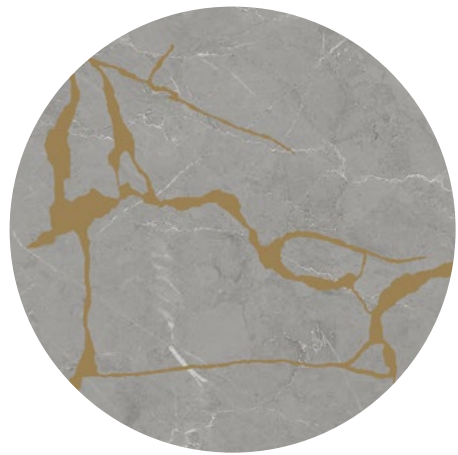

Impero 120×278/48"×110" R Lucido ND44
Craquelé



Arcadia 120×278/48"×110" R Lucido ND42
Craquelé

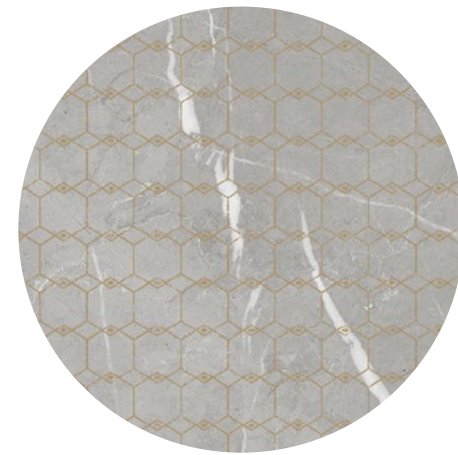

Impero 120×278/48"×110" R Lucido NA99
Mesh



Arcadia 120×278/48"×110" R Lucido NA97
Mesh

120×278/48"×110":
Solo rivestimento
Wall coverings only
Uniquement pour une pose murale
NurVerkleidung
Enkelwandbekleidung
Sólo para el revestimiento



Statuario Apuano 60×120/24"×48" R RE24
Dorico

Calacatta Oro 60×120/24"×48" R RE28
Dorico

Nuvolato 60×120/24"×48" R RE26
Dorico



Arabescato 60×120/24"×48" R RE25
Dorico

Opera 60×120/24"×48" R RE27
Dorico

Marble look ←

Statuario Apuano Dorico 60×120/24"×48" R





Marble look ←



Statuario Apuano Fascia Classic 15×30/6"×12" R Lucido **RB46**



Nuvolato Fascia Classic 15×30/6"×12" R Lucido **RB45**



Botticino Fascia Classic 15×30/6"×12" R Lucido **LY98**



Arcadia Fascia Classic 15×30/6"×12" R Lucido **LY97**



Pulpis Fascia Classic 15×30/6"×12" R Lucido **LK22**



Fascia Classic Angolo Dx
Statuario Apuano 15×15/6"×6" R Lucido **RB50**
Nuvolato 15×15/6"×6" R Lucido **RB49**
Botticino 15×15/6"×6" R Lucido **LZ02**
Arcadia 15×15/6"×6" R Lucido **LZ01**
Pulpis 15×15/6"×6" R Lucido **LK24**



Fascia Classic Angolo Sx
Statuario Apuano 15×15/6"×6" R Lucido **RB52**
Nuvolato 15×15/6"×6" R Lucido **RB51**
Botticino 15×15/6"×6" R Lucido **LZ06**
Arcadia 15×15/6"×6" R Lucido **LZ05**
Pulpis 15×15/6"×6" R Lucido **LK26**

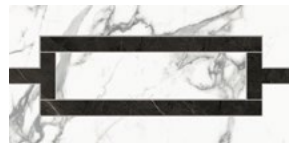

Statuario Apuano Fascia Minimal 15×30/6"×12" R Lucido **RB48**

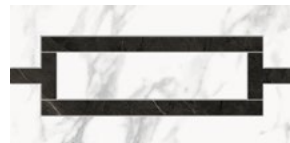

Nuvolato Fascia Minimal 15×30/6"×12" R Lucido **RB47**



Fascia Minimal Angolo
Statuario Apuano 15×15/6"×6" R Lucido **RB54**
Nuvolato 15×15/6"×6" R Lucido **RB53**
Botticino 15×15/6"×6" R Lucido **LZ14**
Arcadia 15×15/6"×6" R Lucido **LZ13**
Pulpis 15×15/6"×6" R Lucido **LK30**

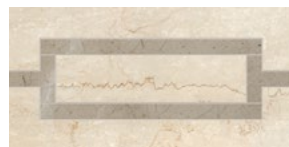

Botticino Fascia Minimal 15×30/6"×12" R Lucido **LZ10**

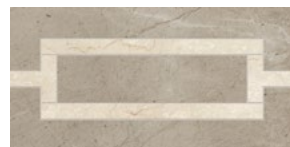

Arcadia Fascia Minimal 15×30/6"×12" R Lucido **LZ09**

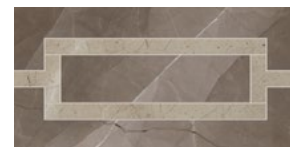

Pulpis Fascia Minimal 15×30/6"×12" R Lucido **LK28**



Nuvolato Losanga 14,5×74,5/6"×30" R Lucido **RB43**

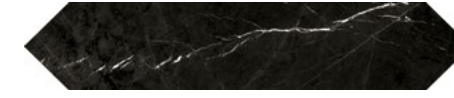

Marquinia Losanga 14,5×74,5/6"×30" R Lucido **NA96**



Impero Losanga 14,5×74,5/6"×30" R Lucido **NA95**



Arcadia Losanga 14,5×74,5/6"×30" R Lucido **NA93**

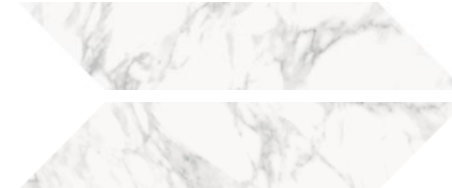
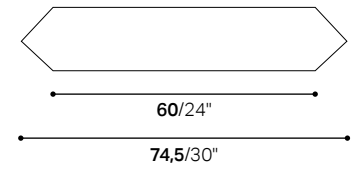

Nuvolato Chevron 14,5×60/6"×24" R Lucido **RB44**

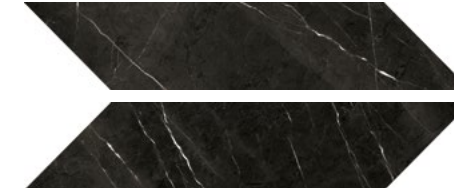

Marquinia Chevron 14,5×60/6"×24" R Lucido **NA27**



Impero Chevron 14,5×60/6"×24" R Lucido **NA26**

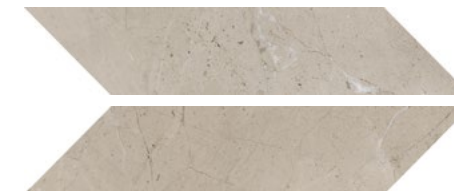

Arcadia Chevron 14,5×60/6"×24" R Lucido **NA24**

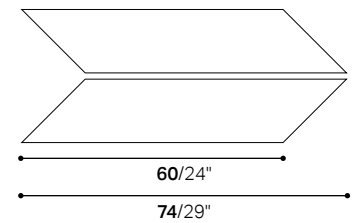

Per dettagli sui decori si raccomanda di prendere visione del catalogo Prestigio.
For details on decorations, it is recommended to consult the Prestigio catalog.
Pour plus de détails sur les décors, il est recommandé de consulter le catalogue Prestigio.
Für Details zu Dekorationen wird empfohlen, den Prestigio-Katalog einzusehen.
Voor details over decoraties wordt aanbevolen om de Prestigio-catalogus te raadplegen.
Para obtener detalles sobre decoraciones, se recomienda consultar el catálogo Prestigio.



Marble look ←

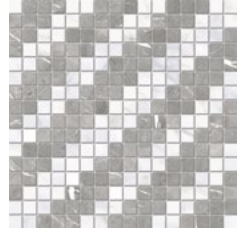

Impero Mosaico Micro 30×30/12"×12" R Lucido **RB64**

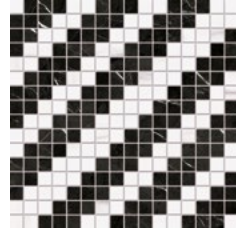

Marquinia Mosaico Micro 30×30/12"×12" R Lucido **RB65**

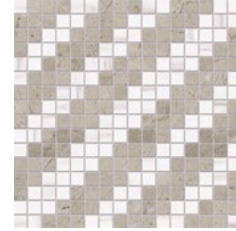

Arcadia Mosaico Micro 30×30/12"×12" R Lucido **RB63**

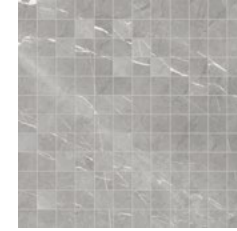

Impero Mosaico 30×30/12"×12" R Lucido **MS15**



Fior di Bosco Mosaico 30×30/12"×12" R Lucido **NL49**



Botticino Mosaico 30×30/12"×12" R Lucido **LX42**

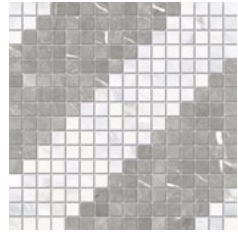

Impero Mosaico Macro 30×30/12"×12" R Lucido **RB61**

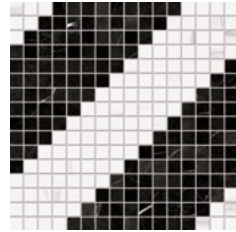

Marquinia Mosaico Macro 30×30/12"×12" R Lucido **RB62**

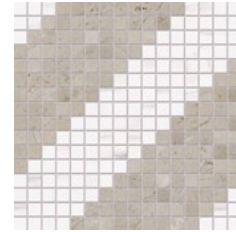

Arcadia Mosaico Macro 30×30/12"×12" R Lucido **RB60**

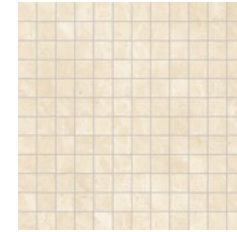

Marfil Mosaico 30×30/12"×12" R Lucido **MI02**



Arcadia Mosaico 30×30/12"×12" R Lucido **LX38**

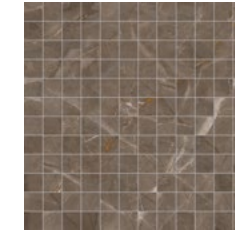

Pulpis Mosaico 30×30/12"×12" R Lucido **LK04**

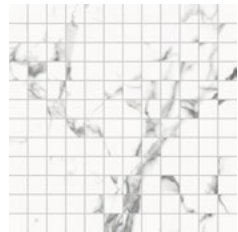

Statuario Apuano Lucido Mosaico 30×30/12"×12" R Lucido **RB59**

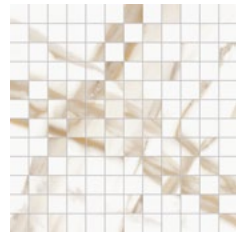

Calacatta Oro Mosaico 30×30/12"×12" R Lucido **RB56**



Nuvolato Mosaico 30×30/12"×12" R Lucido **RB57**



Wings Mosaico 30×30/12"×12" R Lucido **NZ58**

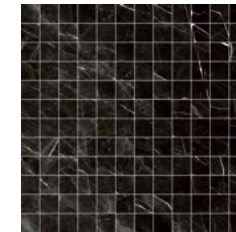

Marquinia Mosaico 30×30/12"×12" R Lucido **MI03**



Arabescato Mosaico 30×30/12"×12" R Lucido **RB55**

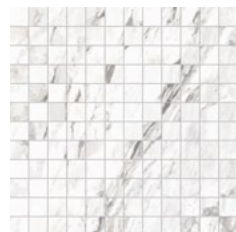

Opera Mosaico 30×30/12"×12" R Lucido **RB58**

Per dettagli sui mosaici si raccomanda di prendere visione del catalogo Prestigio.
For details on mosaics, it is recommended to consult the Prestigio catalog.
Pour plus de détails sur les mosaïques, il est recommandé de consulter le catalogue Prestigio.
Für Details zu Mosaiken wird empfohlen, den Prestigio-Katalog einzusehen.
Voor details over mozaïeken wordt aanbevolen om de Prestigio-catalogus te raadplegen.
Para obtener detalles sobre mosaicos, se recomienda consultar el catálogo Prestigio.

Pezzi speciali/Trim tiles/Pieces speciales/Formteile/Speciala delen/Piezas especiales

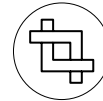

Battiscopa	7×75/2 ^{7/8} "×30" R Lucido	7×75/2 ^{7/8} "×30" R Soft	7×60/2 ^{7/8} "×24" R Lucido	7×60/2 ^{7/8} "×24" R Soft
Arcadia Lucido	LU65	Arcadia Soft	LU69	Arabescato Lucido
Botticino Lucido	LX66	Fior di Bosco Soft	NL47	Arcadia Lucido
Fior di Bosco Lucido	NL45	Impero Soft	MT96	Botticino Lucido
Impero Lucido	MS16	Marquinia Soft	MT97	Calacatta Oro Lucido
Marfil Lucido	MH94	Wings Soft	NZ03	Fior di Bosco Lucido
Marquinia Lucido	MH95			Impero Lucido
Pulpis Lucido	LK07			Marfil Lucido
				Marquinia Lucido
				Nuvolato Lucido
				Opera Lucido
				Pulpis Lucido
				Statuario Apuano Lucido
				Wings Lucido
				Arabescato Soft
				Arcadia Soft
				Botticino Soft
				Calacatta Oro Soft
				Fior di Bosco Soft
				Impero Soft
				Marfil Soft
				Marquinia Soft
				Nuvolato Soft
				Opera Soft
				Pulpis Soft
				Statuario Apuano Soft
				Wings Soft
				RB66
				LV08
				LX67
				RB67
				NL46
				MS17
				MH97
				MH98
				RB68
				RB69
				LK10
				RB70
				NZ05
				RB71
				LV12
				LX69
				RB72
				NL48
				MS18
				MI00
				MS19
				RB73
				RB74
				MS20
				RB82
				NZ07

Imballi/Packing/Emballage/Verpackungseinheiten/Verpakking/Embalajes

	pcs x box	m ² / m x box	kg x box	box x pallet	m ² x pallet	kg x pallet
120×278/48"×110"	1	3,3360	49,56	18	60,05	892,08
120×120/48"×48"	2	2,8800	59,00	20	57,60	1180,00
60×120/24"×48"	2	1,4400	29,50	35	50,40	1032,50
75×150/30"×60"	2	2,2500	47,00	18	40,50	846,00
75×75/30"×30"	2	1,1250	23,20	42	47,25	974,40
60×60/24"×24"	3	1,0800	21,36	40	43,20	854,40
30×60/12"×24"	7	1,2600	25,00	40	50,40	1000,00
15×30/6"×12" Fascia Lucido	4	0,1800	4,00	48	8,64	192,00
15×15/6"×6" Fascia Lucido Angolo	4	0,0900	2,00	48	4,32	96,00
14,5×74,5/6"×30" Losanga Lucido	10	0,9750	22,40	27	26,33	604,80
14,5×60/6"×24" Chevron Lucido	12	1,0440	24,00	36	37,58	864,00
30×30/12"×12" Mosaico Macro/Micro	6	0,5400	10,20	36	19,44	367,20
30×30/12"×12" Mosaico	11	0,9900	19,00	18	17,82	342,00
7×75/2 ^{7/8} "×30" Battiscopa	10	7,5000	11,00	54	405,00	594,00
7×60/2 ^{7/8} "×24" Battiscopa	10	6,0000	9,00	70	420,00	630,00

Prestigio Onyx Precious intensity



Pregio e lucentezza sono le caratteristiche che identificano questa collezione, che reinterpreta in chiave contemporanea la più lussuosa delle pietre naturali, l'onice. Il materiale si rinnova attraverso un linguaggio armonico che parla di texture sofisticate e tonalità attuali. L'intenso rapporto con la luce e la grafica ricercata della collezione creano ambienti dal forte impatto estetico, che conservano allo stesso tempo un'elegante leggerezza visiva.

Prestige and glossy sheen are the characteristics that identify this collection, that reinterprets onyx, the most luxurious of natural stones, in a contemporary style. The material is updated through a harmonious language that speaks of sophisticated textures and contemporary shades. The intense link with light and the refined graphics creates environments with a strong aesthetic impact, that at the same time retain an elegant visual lightness.

Raffinement et brillance, telles sont les caractéristiques de Prestigio Onyx, collection qui interprète dans un style contemporain la plus luxueuse des pierres naturelles, l'onyx. Le matériau se renouvelle à travers un langage harmonieux qui parle de textures sophistiquées et de tonalités actuelles. Le rapport intense avec la lumière et le graphisme recherché de la collection créent des espaces au fort impact esthétique, conservant toutefois une élégante légèreté visuelle.

Kostbarkeit und Glanz sind die Merkmale von Prestigio Onyx, eine Kollektion, die den luxuriösesten aller Natursteine, den Onyx, auf zeitgemäße Weise neu interpretiert. Das Material wird durch eine harmonische Formensprache erneuert, die von raffinierten Texturen und zeitgenössischen Nuancen spricht. Das sich intensiv verflechtende Licht und die raffinierte Grafik der Kollektion schaffen optisch stark ansprechende Umgebungen mit eleganter visueller Unbeschwertheit.

Kostbaarheid en glans zijn de kenmerken die worden uitgestraald door Prestigio Onyx, de collectie die het onyx, de meest luxueuze onder de natuurstenen, herinterpreteert in een contemporaine uitvoering. Het materiaal is vernieuwd door een harmonische taal die spreekt van verfijnde texturen en actuele tinten. De intense verhouding met licht en de gezochte grafische vormgeving van de collectie creëren omgevingen met een sterke esthetische impact, die tegelijkertijd een elegante visuele lichtheid verleent.

Nobleza y brillo son las características que definen Prestigio Onyx, una colección que reinterpreta en clave contemporánea la piedra natural más lujosa: el ónice. El material se renueva a través de un lenguaje armonioso que habla de texturas sofisticadas y tonos actuales. La intensa relación con la luz y el diseño refinado de la colección crean espacios con un fuerte impacto estético y que al mismo tiempo conservan una elegante ligereza visual.

6 mm

120x278/48"x110" R Lucido

9 mm

120x120/48"x48" R Lucido
75x150/30"x60" R Lucido
75x150/30"x60" R Soft
75x75/30"x30" R Lucido
75x75/30"x30" R Soft
60x120/24"x48" R Lucido
60x60/24"x24" R Lucido
60x60/24"x24" R Soft
30x60/12"x24" R Lucido
30x60/12"x24" R Soft

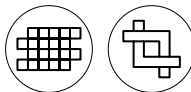

Caratteristiche/Features/Caracteristiques/Eigenschaften/Eigenschappen/Características Soft



UNI EN ISO 10545-14

Classe 5 / Class 5



B.C.R.A. Rep. CEC/81

Conforme / Compliant



ANSI A326.3 (BOT 3000) Test Method

dry DCOF ≥ 0.42

The SOFT finish is recommended for interior floors, walls, and exterior walls in both residential and commercial applications. Prestigio Onyx SOFT is not recommended for exterior horizontal surfaces or exterior paving, and it is not recommended for ramps application. The SOFT finish is not recommended for interior floors in entrance areas if joined to outdoor in commercial applications.

Lucido



UNI EN ISO 10545-14

Conforme Compliant

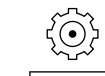

UNI EN ISO 10545-7

PEI V (>12000 rev) Grey, White
PEI IV (6000 rev) Beige



B.C.R.A. Rep. CEC/81

Non conforme / Failed



ANSI A326.3 (BOT 3000) Test Method

Non conforme / Failed

For USA, Canada and Oceania markets

Prestigio Onyx is not recommended for the exterior horizontal surfaces or exterior paving, and it is not recommended for ramps application. Prestigio Onyx SOFT finish is recommended for interior floors, walls, and exterior walls in both residential and commercial applications. Prestigio Onyx SOFT finish is not recommended for interior floors in entrance areas if joined to outdoor in commercial applications. Prestigio Onyx LUCIDO is recommended for interior walls and exterior walls both in residential and commercial applications. Prestigio Onyx LUCIDO finish is not recommended for floors.

Warning

The LUCIDO (Glossy) finish does not meet the minimum coefficient of friction, according to the most relevant national standards for antislip resistance (as per example: ANSI A326.3 (BOT3000); B.C.R.A. REP. CEC/81; DIN EN 16165:2021 Annex B; DIN EN 16165:2021 Annex A).



V2
Slight



Beige

120×120/48"×48" R Lucido	OL90
75×150/30"×60" R Lucido	OP12
75×150/30"×60" R Soft	OQ97
75×75/30"×30" R Lucido	NZ83
75×75/30"×30" R Soft	NZ86
60×120/24"×48" R Lucido	OL93
60×60/24"×24" R Lucido	NZ95
60×60/24"×24" R Soft	NZ98
30×60/12"×24" R Lucido	NW01
30×60/12"×24" R Soft	NW06

Grey

120×120/48"×48" R Lucido	OL91
75×150/30"×60" R Lucido	OO96
75×150/30"×60" R Soft	OP14
75×75/30"×30" R Lucido	NZ82
75×75/30"×30" R Soft	NZ85
60×120/24"×48" R Lucido	OB70
60×60/24"×24" R Lucido	NZ96
60×60/24"×24" R Soft	NZ99
30×60/12"×24" R Lucido	NW02
30×60/12"×24" R Soft	NW05



White

120×278/48"×110" R Lucido	OM00
120×120/48"×48" R Lucido	OL92
75×150/30"×60" R Lucido	OO97
75×150/30"×60" R Soft	OP13
75×75/30"×30" R Lucido	NZ81
75×75/30"×30" R Soft	NZ84
60×120/24"×48" R Lucido	OB69
60×60/24"×24" R Lucido	NZ94
60×60/24"×24" R Soft	NZ97
30×60/12"×24" R Lucido	NW00
30×60/12"×24" R Soft	NW04

Marble look ←

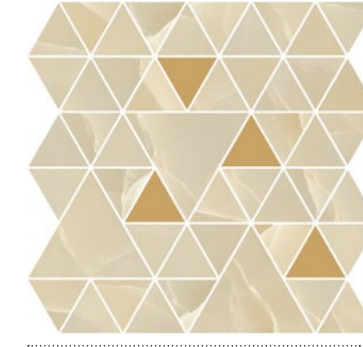

Beige 30×30/12"×12" R
Lucido
Mosaico T

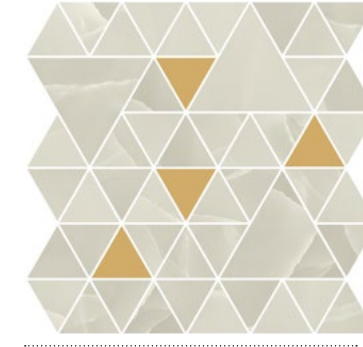

Grey 30×30/12"×12" R
Lucido
Mosaico T

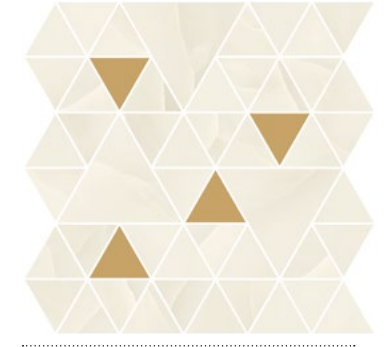

White 30×30/12"×12" R
Lucido
Mosaico T

White Mosaico T 30×30/12"×12" R Lucido



120×278/48"×110":
Solo rivestimento
Wall coverings only
Uniquement pour une pose murale
NurVerkleidung
Enkelwandbekleidung
Sólo para el revestimiento

Pezzi speciali/Trim tiles/Pieces speciales/Formteile/Speciale delen/Piezas especiales

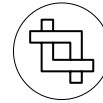

Battiscopa

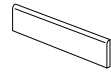

7×75/2^{7/8}×30" R

Beige Lucido
Grey Lucido
White Lucido

NZ08
NZ09
NZ10

7×60/2^{7/8}×24" R

Beige Lucido
Grey Lucido
White Lucido

NZ14
NZ15
NZ16

Beige Soft
Grey Soft
White Soft

NZ11
NZ12
NZ13

Beige Soft
Grey Soft
White Soft

NZ17
NZ18
NZ19

Imballi/Packing/Emballage/Verpackungseinheiten/Verpakking/Embalajes

	pcs × box	m ² / m × box	kg × box	box × pallet	m ² × pallet	kg × pallet
120×278/48"×110"	1	3,3360	49,56	18	60,05	892,08
120×120/48"×48"	2	2,8800	59,00	20	57,60	1180,00
75×150/30"×60"	2	2,2500	47,00	18	40,50	846,00
75×75/30"×30"	2	1,1250	23,20	42	47,25	974,40
60×120/24"×48"	2	1,4400	29,50	35	50,40	1032,50
60×60/24"×24"	3	1,0800	21,36	40	43,20	854,40
30×60/12"×24" Soft	7	1,2600	24,50	40	50,40	980,00
30×60/12"×24" Lucido	7	1,2600	25,00	40	50,40	1000,00
30×30/12"×12" Mosaico T	6	0,5400	10,36	18	9,72	186,48
7×75/2 ^{7/8} ×30" Battiscopa	10	7,5000	11,00	54	405,00	594,00
7×60/2 ^{7/8} ×24" Battiscopa	10	6,0000	9,00	70	420,00	630,00

Grey 75×150/30"×60" R Lucido



Prestigio Travertino Eternal harmony



La collezione nasce dal nostro impegno sulla ricerca, in cui la competenza nell'analizzare e selezionare il materiale è potenziata dalla capacità di reinterpretarlo con uno stile nuovo e una sensibilità raffinata. Prestigio Travertino traduce il taglio vein-cut, dove il blocco di pietra è tagliato seguendo le venature, con un'estetica che ne ammorbidisce i contrasti senza perdere in riconoscibilità e carattere; le variazioni tonali sono sfumate e ricercate, incisive e mai troppo decise.

The collection results from our commitment to research, in which our expertise in analysing and selecting materials is enhanced by our ability to reinterpret them with a new style and refined sensitivity. Prestigio Travertino depicts the vein-cut, where the block of stone is cut following the veins, with a look that softens the contrasts without losing recognisability and character; the tonal variations are nuanced and refined, bold and never too strong.

La collection naît de notre effort envers la recherche, où la compétence d'analyse et de sélection du matériau est complétée par la capacité de l'interpréter à travers un style renouvelé et une sensibilité raffinée. Prestigio Travertino exprime la coupe vein-cut, où le bloc de pierre est coupé en suivant les veines, avec une esthétique qui en assouplit les contrastes, sans perdre son caractère unique; les variations de tons sont nuancées et recherchées, nettes mais jamais trop prononcées.

Die Kollektion ist das Ergebnis unseres Engagements im Bereich der Forschung, bei dem das Fachwissen bei der Analyse und Auswahl von Materialien durch die Fähigkeit ergänzt wird, diese mit einem neuen Stil und einer raffinierten Sensibilität neu zu interpretieren. Prestigio Travertino übersetzt den Vein-Cut Schnitt (wörtlich „Aderschnitt“), bei dem der Steinblock entlang der Maserungen geschnitten wird, mit einer Ästhetik, die die Kontraste abschwächt, ohne die Wiedererkennbarkeit und den Charakter zu verlieren; die Tonvariationen sind nuanciert und raffiniert, prägnant und niemals zu stark.

De collectie is het resultaat van ons continue onderzoek, waarbij onze expertise in het analyseren en selecteren van materialen wordt versterkt door ons vermogen tot herinterpretatie met een nieuwe stijl en een verfijnde subtiliteit. De Prestigio Travertino vertaalt de vein-cut, waarbij de steen met de nerven mee wordt gezaagd, naar een esthetiek die de contrasten verzacht, zonder afbreuk te doen aan herkenbaarheid en karakter; de kleurvariaties zijn genuanceerd en verfijnd, scherp maar niet te opvallend.

La colección es el resultado de nuestro compromiso con la investigación, donde la experiencia en el análisis y la selección del material se ve reforzada por la capacidad de reinterpretarlo con un nuevo estilo y una sensibilidad sofisticada. Prestigio Travertino traduce el corte vein-cut, donde el bloque de piedra se corta siguiendo las vetas, con una estética que suaviza los contrastes sin perder su identidad y carácter; las variaciones en la tonalidad se matizan y resultan sofisticadas, energicas pero nunca demasiado fuertes.

Discover more



± 9 mm

- 75x150/30"x60" R Lucido
- 75x150/30"x60" R Soft
- 75x75/30"x30" R Lucido
- 75x75/30"x30" R Soft
- 60x60/24"x24" R Soft
- 30x60/12"x24" R Soft

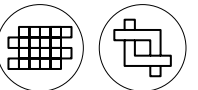

Caratteristiche/Features/Caracteristiques/Eigenschaften/Eigenschappen/Características

Soft



UNI EN ISO 10545/14

Classe 5 / Class 5



B.C.R.A. Rep. CEC/81

Conforme / Compliant



ANSI A326.3 (BOT 3000) Test Method

dry DCOF ≥ 0.42

The SOFT finish is recommended for interior floors, walls, and exterior walls in both residential and commercial applications. Prestigio Travertino SOFT is not recommended for exterior horizontal surfaces or exterior paving, and it is not recommended for ramps application. The SOFT finish is not recommended for interior floors in entrance areas if joined to outdoor in commercial applications.

Lucido



UNI EN ISO 10545/14

Conforme / Compliant



UNI EN ISO 10545/7

PEI V (>12000 rev)
Bianco, Grigio
PEI IV (12000 rev) Beige



B.C.R.A. Rep. CEC/81

Non conforme / Failed



ANSI A326.3 (BOT 3000) Test Method

Non conforme / Failed

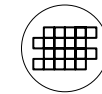

V3
Moderate



Bianco 75×150/30"×60" R Lucido **ON96**
75×150/30"×60" R Soft **ON93**
75×75/30"×30" R Lucido **OO02**
75×75/30"×30" R Soft **ON99**
60×60/24"×24" R Soft **OO05**
30×60/12"×24" R Soft **OO08**

Grigio 75×150/30"×60" R Lucido **ON97**
75×150/30"×60" R Soft **ON94**
75×75/30"×30" R Lucido **OO03**
75×75/30"×30" R Soft **OO00**
60×60/24"×24" R Soft **OO06**
30×60/12"×24" R Soft **OO09**



Beige 75×150/30"×60" R Lucido **ON95**
75×150/30"×60" R Soft **ON92**
75×75/30"×30" R Lucido **OO01**
75×75/30"×30" R Soft **ON98**
60×60/24"×24" R Soft **OO04**
30×60/12"×24" R Soft **OO07**

Beige Lucido



V3
Moderate



Bianco Mosaico Cube 30,4×35,2/12"×14" R Lucido **OO31**
30,4×35,2/12"×14" R Soft **OO34**

Grigio Mosaico Cube 30,4×35,2/12"×14" R Lucido **OO32**
30,4×35,2/12"×14" R Soft **OO35**

Beige Mosaico Cube 30,4×35,2/12"×14" R Lucido **OO30**
30,4×35,2/12"×14" R Soft **OO33**

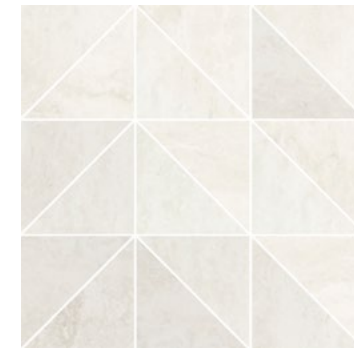

Bianco Mosaico T Mix 30×30/12"×12" R **OO37**

Grigio Mosaico T Mix 30×30/12"×12" R **OO38**

Beige Mosaico T Mix 30×30/12"×12" R **OO36**

Mosaico T Mix è composto da superfici *Soft* e *Lucido*. È composto da 2 moduli A e B che possono essere posati secondo un preciso schema per ricreare un motivo a spina di pesce, orizzontale o verticale, oppure posati random per creare motivi geometrici liberi.

Mosaico T Mix consists of *Soft* and *Lucido* surfaces. This mosaic consists of 2 modules – A and B – that can be laid according to a precise pattern to recreate a herringbone pattern, or randomly laid to create free geometric patterns.

Mosaico T Mix est composé de *Soft* et *Lucido* surfaces. La mosaïque est composée de 2 modules A et B qui peuvent être posés en suivant un schéma précis pour recréer un motif en chevron, horizontal ou vertical, ou posés en mode aléatoire pour créer des motifs géométriques en toute liberté.

Mosaico T Mix besteht aus dem *Soft* und dem *Lucido* Oberflächen. Bestehend aus 2 Modulen A und B, die nach einem präzisen Schema als waagrechtes oder senkrechttes Fischgrätmotiv verlegt werden oder frei nach Belieben andere geometrische Muster erzeugen können.

Mosaico T Mix bestaat uit een *Soft* met een *Lucido* oppervlakken. Het bestaat uit 2 modules A en B die in een nauwkeurig patroon kunnen worden gelegd om een horizontaal of verticaal visgraatpatroon te creëren, of willekeurig worden gelegd om vrije geometrische patronen te maken.

Mosaico T Mix está caracterizada por superficies *Soft* y *Lucido*. Consta de 2 módulos A y B que pueden colocarse siguiendo un patrón preciso para crear un patrón de espiga horizontal o vertical, o colocarse aleatoriamente para crear patrones geométricos libres.

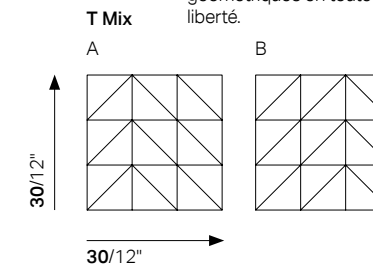
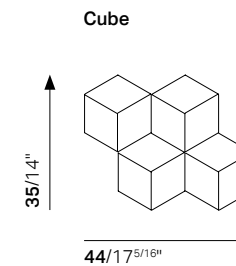

Marble look ←

Pezzi speciali/Trim tiles/Pieces speciales/Formteile/Speciale delen/Piezas especiales

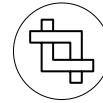

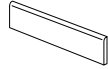
Battiscopa	7×75/2 ^{7/8} ×30" R	7×60/2 ^{7/8} ×24" R
	Bianco Lucido Grigio Lucido Beige Lucido	Bianco Soft Grigio Soft Beige Soft
	0014 0015 0013	0017 0018 0016
	Bianco Soft Grigio Soft Beige Soft	0011 0012 0010

Imballi/Packing/Emballage/Verpackungseinheiten/Verpakking/Embalajes

	pcs × box	m ² / m × box	kg × box	box × pallet	m ² × pallet	kg × pallet
75×150/30"×60"	2	2,2500	47,00	18	40,50	846,00
75×75/30"×30"	2	1,1250	23,20	42	47,25	974,40
60×60/24"×24"	3	1,0800	21,36	40	43,20	854,40
30×60/12"×24"	7	1,2600	24,50	40	50,40	980,00
30,4×35,2/12"×14" Mosaico Cube	4	0,4280	8,00	48	20,54	384,00
30×30/12"×12" Mosaico T-Mix	10	0,9000	18,00	48	43,20	864,00
7×75/2 ^{7/8} ×30" Battiscopa	10	7,5000	11,00	54	405,00	594,00
7×60/2 ^{7/8} ×24" Battiscopa	10	6,0000	9,00	70	420,00	630,00

Bianco Mosaico T Mix 30×30/12"×12" R



Stardust
Sparkling
atmosphere



I contrasti e la luminosità del cielo stellato diventano l'ispirazione per una superficie che accoglie e riflette delicatamente la luce: le venature tono su tono e i riflessi metallescenti enfatizzano l'eleganza di un materiale inedito e attuale. Grazie alla suggestione creata dai passaggi di tono e dalle sfumature cangianti, Stardust caratterizza ambienti moderni e dalla forte personalità.

The contrasts and brightness of a starlit sky become the inspiring concept of a surface that welcomes and gently reflects light: the ton-sur-ton vein patterns and metal-flake reflections emphasise the elegance of an unprecedented and trendy material. Thanks to the charm created by the change in tone and by the iridescent shades, Stardust distinguishes modern settings with a strong personality.

Les contrastes et la luminosité du ciel étoilé: telle est l'inspiration pour une surface qui accueille et reflète délicatement la lumière. Les veines tons sur tons et les reflets metallescents mettent en valeur l'élegance d'un matériau inédit et actuel. Grâce à l'effet pittoresque créé par les passages de tons et par les nuances changeantes, Stardust donne du cachet aux pièces modernes à forte personnalité.

Die Kontraste und die Helligkeit des Sternenhimmels werden zur Inspiration für eine Oberfläche, die das Licht empfängt und sanft reflektiert: Die Ton-in-Ton-Aderungen und die metallisierenden Schimmer unterstreichen die Eleganz eines neuen und modernen Materials. Dank der Suggestion, die durch die Veränderungen von Ton und irisierenden Nuancen entsteht, charakterisiert Stardust moderne Umgebungen mit einer starken Persönlichkeit.

De contrasten en schittering van de sterrenhemel dienden als inspiratie voor een oppervlak dat het licht fijngevoelig ontvangt en reflecteert: de ton-sur-ton aderingen en de metaalachtige weerkaatsingen benadrukken de elegantie van een geheel nieuw, eigentijds materiaal. Dankzij de suggestie die ontstaat uit kleurovergangen en glanzende nuances, kenmerkt Stardust moderne ruimten met een sterke persoonlijkheid.

Los contrastes y la luminosidad del cielo estrellado sirven de inspiración para crear una superficie que recoge y refleja la luz con delicadeza. Las vetas tono sobre tono y los reflejos metálicos exaltan la elegancia de un material inédito y actual. Gracias al hechizo que produce la transición de tonos y los matices cambiantes, Stardust otorga carácter a los ambientes modernos y de gran personalidad.

± 9 mm

75x150/30"x60" R Soft
75x75/30"x30" R Soft
60x120/24"x48" R Soft
60x60/24"x24" R Soft
30x60/12"x24" R Soft

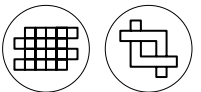

Caratteristiche/Features/Caracteristiques/Eigenschaften/Eigenschappen/Características Soft



UNI EN ISO 10545-14

Classe 5 / Class 5



B.C.R.A.
Rep. CEC/81

Conforme / Compliant



ANSI A326.3 (BOT 3000)
Test Method

dry DCOF ≥ 0.42

The SOFT finish is recommended for interior floors, walls, and exterior walls in both residential and commercial applications. Stardust SOFT is not recommended for exterior horizontal surfaces or exterior paving, and it is not recommended for ramps application. The SOFT finish is not recommended for interior floors in entrance areas if joined to outdoor in commercial applications.



V4
Substantial



Marble look ←



Milk 75×150/30"×60" R Soft **OR88**
75×75/30"×30" R Soft **NA78**
60×120/24"×48" R Soft **ND49**
60×60/24"×24" R Soft **NC01**
30×60/12"×24" R Soft **NC75**



Moon 75×150/30"×60" R Soft **OR92**
75×75/30"×30" R Soft **NA80**
60×120/24"×48" R Soft **ND50**
60×60/24"×24" R Soft **NC03**
30×60/12"×24" R Soft **NC77**

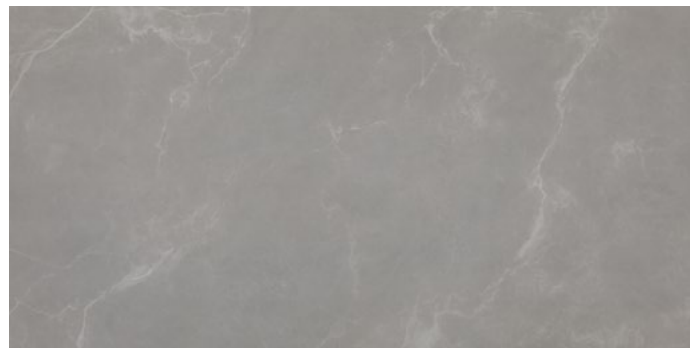

Nebula 75×150/30"×60" R Soft **OR08**
75×75/30"×30" R Soft **NA82**
60×120/24"×48" R Soft **ND51**
60×60/24"×24" R Soft **NC05**
30×60/12"×24" R Soft **NC79**



Deep 75×150/30"×60" R Soft **OR89**
75×75/30"×30" R Soft **NA76**
60×120/24"×48" R Soft **ND48**
60×60/24"×24" R Soft **NC07**
30×60/12"×24" R Soft **NC73**

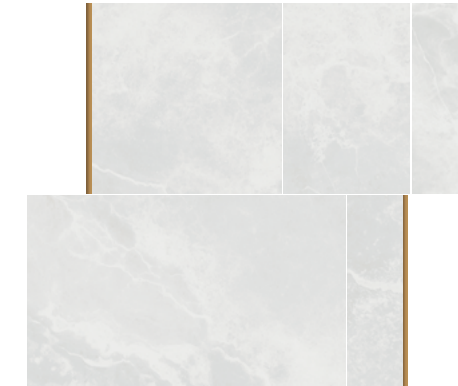

Milk Soft Mosaico 37,5×37,5/15"×15" R **NA46**

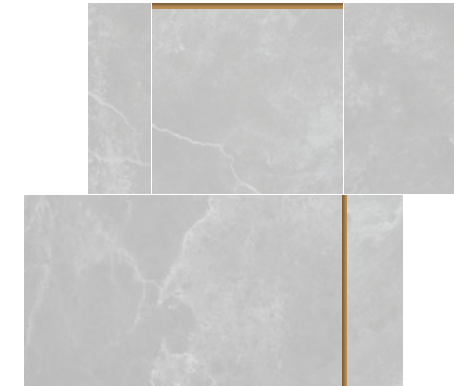

Moon Soft Mosaico 37,5×37,5/15"×15" R **NA47**

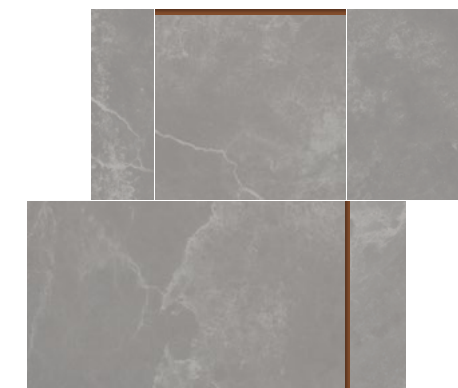

Nebula Soft Mosaico 37,5×37,5/15"×15" R **NA48**

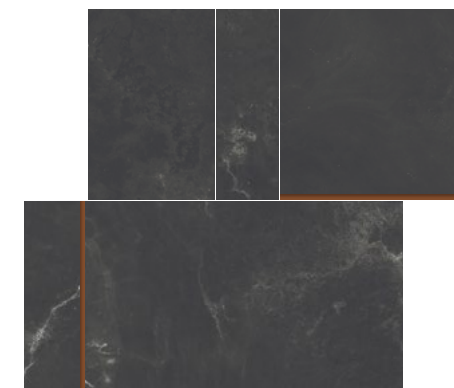

Deep Soft Mosaico 37,5×37,5/15"×15" R **NA45**

Bacchetta Oro 0,5×18,5/1/4"×7^{1/4}" **NB39**

Bacchetta Bronzo 0,5×18,5/1/4"×7^{1/4}" **NB38**

Bacchetta Argento 0,5×18,5/1/4"×7^{1/4}" **NI80**

Elemento necessario per il completamento del Mosaico disponibile nei colori Argento, Bronzo e Oro./Element necessary for the completion of the Mosaico available in Argento (Silver), Bronzo (Bronze) and Oro (Gold) colours./Élément nécessaire pour compléter la Mosaïque disponible dans les coloris Argento (Argent), Bronzo (Bronze) et Or (Oro)./Dieses Element ist in Argento (Silber), Bronzo (Bronze) und Oro (Gold) erhältlich und dient für die vervollständigung des Mosaiks./Element dat nodig is ter vervollediging van het mozaïek, leverbaar in de kleuren Argento (Zilver), Bronzo (Bronze) en Oro (Goud)./Elemento necesario para completar el Mosaico disponible en colores Argento, (Plata), Bronzo (Bronze) y Oro (Oro).

1 box Mosaico = 1 box Bacchetta

Bacchetta Oro 0,5×75/1/4"×30" **NB37**

Bacchetta Bronzo 0,5×75/1/4"×30" **NB36**

Bacchetta Argento 0,5×75/1/4"×30" **NL39**

Listello decorativo opzionale per rivestimenti (non utilizzabile come terminale)/Optional decorative strip for claddings (cannot be used as an end piece)/Listel décoratif en option pour revêtements (non utilisable comme profilé de finition)./Optionaler Zierriemen für die Wand (kann nicht als Abschluss verwendet werden)./Optionele sierlijst voor wandtegels (niet bruikbaar als eindstuk)./Franja decorativa opcional para revestimientos (no utilizable como remate).

Pezzi speciali/Trim tiles/Pieces speciales/Formteile/Speciala delen/Piezas especiales

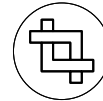

Battiscopa

7×75/2^{7/8}×30" RDeep
Milk
Moon
NebulaMK38
MK40
MK41
MK397×60/2^{7/8}×24" RDeep
Milk
Moon
NebulaNC66
NC67
NC68
NC69

Imballi/Packing/Emballage/Verpackungseinheiten/Verpakking/Embalajes

	pcs x box	m ² / m x box	kg x box	box x pallet	m ² x pallet	kg x pallet
75×150/30"×60"	2	2,2500	47,00	18	40,50	846,00
75×75/30"×30"	2	1,1250	23,20	42	47,25	974,40
60×120/24"×48"	2	1,4400	29,50	35	50,40	1032,50
60×60/24"×24"	3	1,0800	21,36	40	43,20	854,40
30×60/12"×24"	7	1,2600	24,50	40	50,40	980,00
37,5×37,5/15"×30" Mosaico	6	0,8437	11,40	24	20,25	273,60
0,5×75/1/4"×30" Bacchetta	10	7,5000	1,03	506		
0,5×18,5/1/4"×7 ^{1/4} " Bacchetta	12	2,2200	0,31	720		
7×75/2 ^{7/8} ×30" Battiscopa	10	7,5000	11,00	54	405,00	594,00
7×60/2 ^{7/8} ×24" Battiscopa	10	6,0000	9,00	70	420,00	630,00

Deep 75×150/30"×60" R



Stone look

Blended

Discovering new lands



Stile naturale con un esprit ricercato: morbidi effetti materici interpretano rocce, pietre, sabbie e si traducono in superfici fluide, che oltrepassano il confine tra interni e outdoor. La collezione combina in maniera originale diverse texture, più o meno marcate, per ottenere un ritmo mosso e allo stesso tempo bilanciato. I colori sono quelli della terra (White, Beige, Natural, Grey, Dark) e i formati permettono varie soluzioni di posa, anche all'esterno.

A natural style with a refined spirit: soft material effects interpret rocks, stones, sands, translated into fluid surfaces that transcend the border between indoor and outdoor areas. The collection originally combines different textures, more or less pronounced, to obtain a sustained, yet balanced rhythm. Colours are those of the earth (White, Beige, Natural, Grey, Dark) and sizes enable various laying solutions, also for outdoors.

Style naturel, esprit recherché : des effets matériels souples qui interprètent roche, pierre, sable, se traduisant en surfaces fluides qui dépassent la frontière entre intérieur et extérieur. La collection combine de manière originale différentes textures, plus ou moins prononcées, pour obtenir un rythme à la fois mouvementé et équilibré. Les couleurs rappellent la terre (White, Beige, Natural, Grey, Dark) et les formats permettent différentes solutions de pose, notamment à l'extérieur.

Natürlicher Stil mit raffiniertem Geist: Sanfte Stofflichkeit interpretiert Fels, Naturstein, Sand und übersetzen sich in fließende Oberflächen, die die Grenze zwischen Innen und Außen abschaffen. Die Kollektion kombiniert auf originelle Weise verschiedene, mehr oder weniger ausgeprägte Texturen, um einen bewegten aber ausgewogenen Rhythmus zu erhalten. Die Farben sind die der Erde (White, Beige, Natural, Grey, Dark) und die Formate erlauben auch im Außenbereich verschiedene Verlegemuster.

Een natuurlijke stijl met een gezochte esprit: zachte effecten van de materie interpreteren rotsen, keien, zand en vertalen zich in vloeiende oppervlakken die de grens tussen binnen en buiten overschrijden. De collectie combineert op een originele manier diverse, meer of minder geprononceerd texturen om een levendig, maar tegelijkertijd evenwichtig ritme te bereiken. De kleuren zijn die van de aarde (White, Beige, Natural, Grey, Dark) en de formaten maken diverse montageoplossingen mogelijk, ook buiten.

Estilo natural con espíritu refinado: los suaves efectos del material interpretan rocas, piedras, arenas traduciéndose en superficies fluidas, que superan el límite entre interior y exterior. La colección combina con originalidad distintas texturas, más o menos marcadas, para lograr un ritmo vivo a la vez que equilibrado. Los colores son los de la tierra (White, Beige, Natural, Grey y Dark) y los formatos permiten varias soluciones de colocación, siendo aptos también para exterior.

Discover more



- ± 9 mm
- ± 20 mm OUT2.0
- 60x120/24"x48" R
- 60x120/24"x48" Grip R
- 60x60/24"x24" R
- 30x60/12"x24" R
- 60x120/24"x48" R
- 60x60/24"x24" R



Caratteristiche/Features/Caracteristiques/Eigenschaften/Eigenshappen/Características

Matt

UNI EN ISO 10545-14	DIN EN 16165:2023 Annex B (previously DIN 51130)	DIN EN 16165:2023 Annex A (previously DIN 51097)	BS EN 16165:2021 Annex C (previously BS 7976-2:2002)	B.C.R.A. Rep. CEC/81	ANSI A326.3 (BOT 3000) Test Method
Classe 5 / Class 5	R10	A+B	PTV ₉₆ ≥ 36 Wet	Conforme / Compliant	wet DCOF ≥ 0.50

Grip, OUT2.0

UNI EN ISO 10545-14	DIN EN 16165:2023 Annex B (previously DIN 51130)	DIN EN 16165:2023 Annex A (previously DIN 51097)	BS EN 16165:2021 Annex C (previously BS 7976-2:2002)	B.C.R.A. Rep. CEC/81	ANSI A326.3 (BOT 3000) Test Method
Classe 5 / Class 5	R11	A+B+C	PTV ₉₆ ≥ 36 Wet	Conforme / Compliant	wet DCOF ≥ 0.55



V4
Substantial

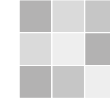

Stone look ←



White 60x120/24"x48" R OA57
 60x120/24"x48" Grip R OB68
 60x60/24"x24" R OA87
 30x60/12"x24" R OA92



Grey 60x120/24"x48" R OA55
 60x120/24"x48" Grip R OB66
 60x60/24"x24" R OA85
 30x60/12"x24" R OA90
 60x120/24"x48" R OUT2.0 OB62
 60x60/24"x24" R OUT2.0 OB60



Dark 60x120/24"x48" R OA54
 60x120/24"x48" Grip R OB65
 60x60/24"x24" R OA84
 30x60/12"x24" R OA89
 60x60/24"x24" R OUT2.0 OA94

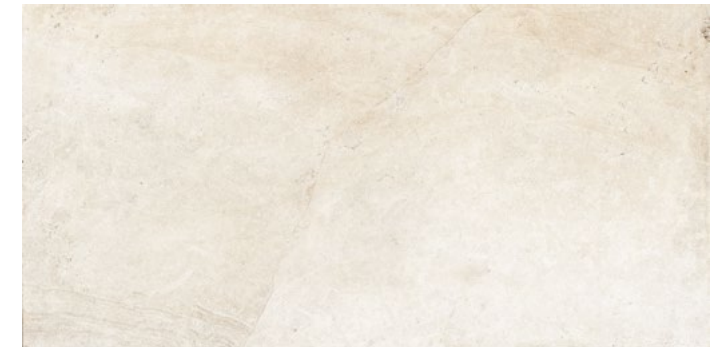

Beige 60x120/24"x48" R OA53
 60x120/24"x48" Grip R OB64
 60x60/24"x24" R OA83
 30x60/12"x24" R OA88
 60x120/24"x48" R OUT2.0 OB61
 60x60/24"x24" R OUT2.0 OA93

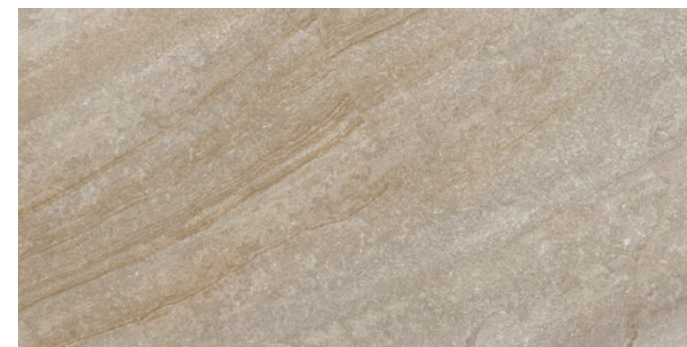

Natural 60x120/24"x48" R OA56
 60x120/24"x48" Grip R OB67
 60x60/24"x24" R OA86
 30x60/12"x24" R OA91
 60x120/24"x48" R OUT2.0 OB63
 60x60/24"x24" R OUT2.0 OA95

Pezzi speciali/Trim tiles/Pieces speciales/Formteile/Speciale delen/Piezas especiales



Battiscopa

7×60/2^{7/8}×24" R

Beige	NX77
Dark	NX78
Grey	NX79
Natural	NX80
White	NX81

Imballi/Packing/Emballage/Verpackungseinheiten/Verpakking/Embalajes

	pcs × box	m ² / m × box	kg × box	box × pallet	m ² × pallet	kg × pallet
60×120/24"×48"	2	1,4400	29,50	35	50,40	1032,50
60×60/24"×24"	3	1,0800	21,36	40	43,20	854,40
30×60/12"×24"	7	1,2600	24,50	40	50,40	980,00
60×120/24"×48" OUT2.0	1	0,7200	32,50	35	25,20	1137,50
60×60/24"×24" OUT2.0	2	0,7200	32,40	30	21,60	972,00
7×60/2 ^{7/8} ×24" R	10	6,0000	9,00	70	420,00	630,00

Grey 60×120/24"×48" R



Blue Modern allure

Stone look ←



Blue raccoglie le suggestioni delle pietre naturali di origine centro-europea. Essence si contraddistingue per la trama leggermente puntinata e ricca di delicate inclusioni fossili, ed è proposta nelle classiche colorazioni Fumée e Perle e nell'originale tono caldo Avane. In Bluetech ed Emotion rivive il pregio della Pierre Bleue del Belgio, le cui diverse lavorazioni creano differenti superfici. Vintage rappresenta la pietra naturale, dai toni dark e dalla trama granulosa. Scié reinterpreta la superficie liscia generata dal taglio della pietra, caratterizzata da bande di nuances differenti. Flammé rappresenta la finitura fiammata che la pietra naturale assume quando trattata con fonti di calore intenso.

Blue brings together the suggestions of natural stones of Central European origin. Essence is characterised by a lightly speckled texture with delicate fossil inclusions and comes in the classic Fumée and Perle colours and the original warm Avane tone. The value of Belgian Pierre Bleue is given on life in Bluetech and Emotion, whose different processes create different surfaces. Vintage represents natural stone, with dark tones and a grainy texture. Scié reinterprets the smooth surface generated by cutting the stone, featured by stripes with different nuances. Flammé represents the flamed finish that natural stone takes on when treated with intense heat.

Blue rassemble les suggestions des pierres naturelles originaires d'Europe centrale. Essence se caractérise par une trame légèrement pointillée enrichie de délicates inclusions fossiles. Elle est proposée dans les couleurs classiques Fumée et Perle et dans la teinte chaude originale Avane. Bluetech et Emotion font revivre le prestige de la Pierre Bleue de Belgique dont les différents usinages créent des surfaces variées. Vintage représente la pierre naturelle, aux teintes sombres et à la trame granulose. Scié revisite la surface lisse produite par la découpe de la pierre caractérisée par des bandes de nuances différentes. Flammé constitue la finition fiammée que prend la pierre naturelle quand elle est traitée avec des sources de chaleur intense.

Blue vereint die Anregungen von Natursteinen mitteleuropäischer Herkunft. Essence zeichnet sich durch eine leicht gesprenkelte Textur aus, die reich an zarten fossilen Einschlüssen ist, und in den klassischen Farben Fumée und Perle sowie im warmen Originalton Avane erhältlich ist. In Bluetech und Emotion wird der Wert des belgischen Pierre Bleue wiederbelebt, dessen verschiedene Verfahren unterschiedliche Oberflächen schaffen. Vintage steht für Naturstein, mit dunklen Tönen und einer körnigen Struktur. Scié interpretiert die glatte Oberfläche neu, die durch das Schneiden des Steins entsteht, und zeichnet sich durch Riefen mit verschiedenen Nuancen aus. Flammé steht für die geflammte Oberfläche, die Naturstein bei intensiver Hitzeeinwirkung annimmt.

Blue is geïnspireerd op het natuursteen afkomstig uit Midden-Europa. Essence onderscheidt zich door de licht gespikkelde structuur met subtiële fossiele insluitingen en wordt aangeboden in de klassieke kleurtinten Fumée en Perle en in de oorspronkelijke warme tint Avane. In Bluetech en Emotion komt de kwaliteit van Belgische blauwe hardsteen naar voren, waarvan de diverse bewerkingen verschillende effecten opleveren. Vintage vertegenwoordigt natuursteen, met zijn donkere tinten en korrelige textuur. Scié herinterpreteert het gladde oppervlak dat door het zagen van de steen ontstaat, met zaagsporen en strepen in verschillende nuances. Flammé vertoont de gevlamde afwerking van het natuursteen nadat die met intense hitte is behandeld.

Blue es depositaria del atractivo de las piedras naturales de origen centroeuropeo. Essence se distingue por su trama ligeramente punteada y abundantes inclusiones fósiles. Se propone en los clásicos tonos Fumée y Perle, así como en el original y cálido Avane. En Bluetech y Emotion se rememora el valor de la Pierre Bleue belga, cuya variedad de acabados crea superficies diferentes. Vintage presenta la piedra natural, de tonos oscuros y textura granulada. Scié reinterpreta la superficie lisa generada por el corte de la piedra, caracterizada por la presencia de franjas de matices diferentes. Flammé presenta el acabado flameado que adopta la piedra natural cuando se trata con fuentes de calor intenso.

± 9 mm

45×90/18"×36" R
60×60/24"×24" R
30×60/12"×24" R

± 20 mm OUT2.0

90×90/36"×36" R
45×90/18"×36" R
60×60/24"×24" R

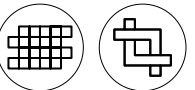

Caratteristiche/Features/Caracteristiques/Eigenschaften/Eigenschappen/Características

Matt



UNI EN ISO 10545-14

Classe 5 / Class 5



DIN EN 16165:2023
Annex B
(previously DIN 51130)

R9 Bluetech Vintage Charbon,
Emotion Scié
R10 Bluetech Vintage Plain,
Emotion Flammé



DIN EN 16165:2023
Annex A
(previously DIN 51097)

A+B Bluetech Vintage Plain,
Emotion Flammé



BS EN 16165:2021
Annex C
(previously BS 7976-2:2002)

PTV₉₀ ≥ 36 Wet



B.C.R.A.
Rep. CEC/B1

Conforme / Compliant



ANSI A326.3 (BOT 3000)
Test Method

wet DCOF ≥ 0,42
Bluetech Vintage Charbon,
Emotion Scié
wet DCOF ≥ 0,50
Bluetech Vintage Plain,
Emotion, Flammé

OUT2.0



UNI EN ISO 10545-14

Classe 5 / Class 5



DIN EN 16165:2023
Annex B
(previously DIN 51130)

R11



DIN EN 16165:2023
Annex A
(previously DIN 51097)

A+B+C



BS EN 16165:2021
Annex C
(previously BS 7976-2:2002)

PTV₉₀ ≥ 36 Wet
Bluetech Vintage Charbon,
Bluetech Vintage Plain



B.C.R.A.
Rep. CEC/B1

Conforme / Compliant



ANSI A326.3 (BOT 3000)
Test Method

wet DCOF ≥ 0,55

V3
Moderate *



V4
Substantial



V2
Slight

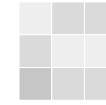

Stone look ←



Emotion 45×90/18"×36" R ME61
Scié Light 60×60/24"×24" R ME38



Emotion 45×90/18"×36" R ME60
Scié Grey 60×60/24"×24" R ME37
60×60/24"×24" R OUT2.0 ME39



Emotion 45×90/18"×36" R ME59
Scié Dark 60×60/24"×24" R ME36

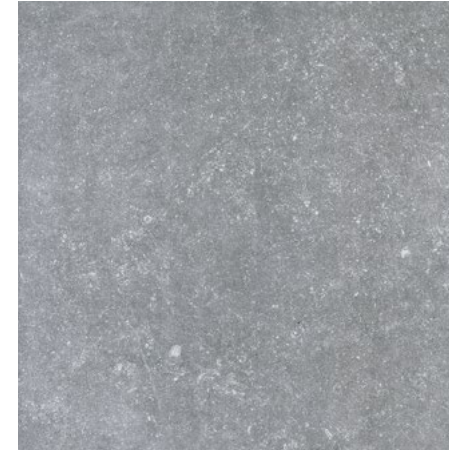

Bluetech 60×60/24"×24" R L169
Vintage 30×60/12"×24" R NF17
Plain 90×90/36"×36" R OUT2.0 MT62
45×90/18"×36" R OUT2.0 LP23
60×60/24"×24" R OUT2.0 LC63

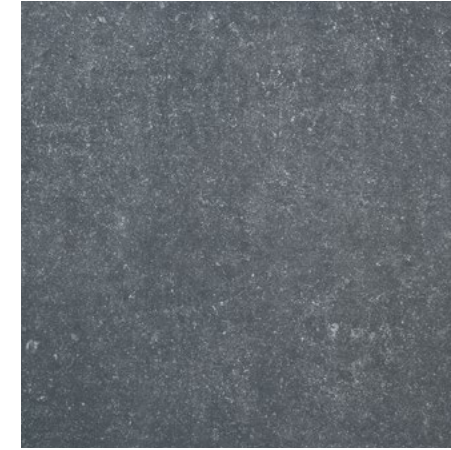

Bluetech 60×60/24"×24" R L673
Vintage 45×90/18"×36" R OUT2.0 LP24
Charbon 60×60/24"×24" R OUT2.0 LH28

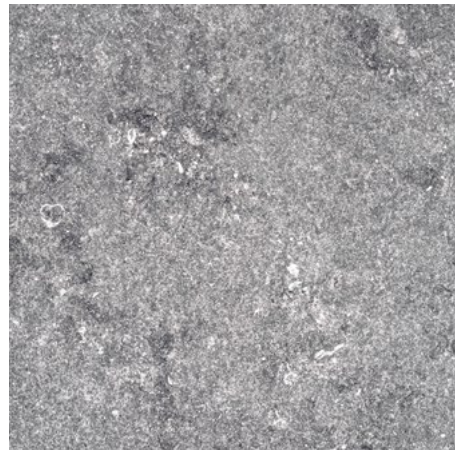

Emotion 60×60/24"×24" R ME04
Flammé 60×60/24"×24" R OUT2.0 MC56
Grey *

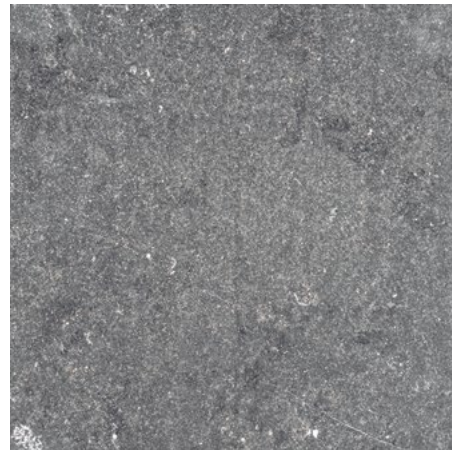

Emotion 60×60/24"×24" R ME03
Flammé 60×60/24"×24" R OUT2.0 MC55
Blue *

Blue
Mosaici/Mosaics/Mosaïques/
Mosaiken/Mozaïeken/Mosaicos



Gres porcellanato
Porcelain stoneware
Grès cérame fin vitrifié
Feinsteinzeug
Porseleingres
Gres porcelánico

Categories

209

Stone look

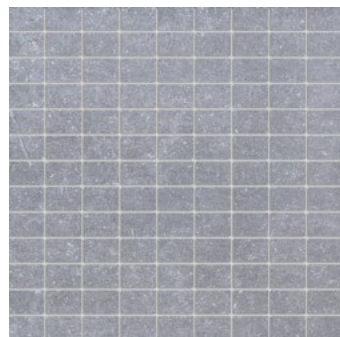

Bluetech 30x30/12"x12" L157
Vintage Plain
Mosaico

Pezzi speciali/Trim tiles/Pieces speciales/Formteile/Speciale delen/Piezas especiales



Battiscopa

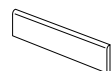

7x60/2 7/8"x24" R

Emotion Flammé Blue
Emotion Flammé Grey
Emotion Scié Dark
Emotion Scié Grey
Emotion Scié Light

MF02
MF01
MF00
ME99
ME98

10x60/4"x24" R

Bluetech Vintage Plain LZ98

Imballi/Packing/Emballage/Verpackungseinheiten/Verpakking/Embalajes

	pcs x box	m ² / m x box	kg x box	box x pallet	m ² x pallet	kg x pallet
60x60/24"x24"	3	1,0800	21,36	40	43,20	854,40
30x60/12"x24"	7	1,2600	24,50	40	50,40	980,00
45x90/18"x36"	3	1,2150	24,57	36	43,74	884,52
90x90/36"x36" OUT2.0	1	0,8100	35,00	18	14,58	630,00
45x90/18"x36" OUT2.0	2	0,8100	37,00	27	21,87	999,00
60x60/24"x24" OUT2.0	2	0,7200	32,40	30	21,60	972,00
30x30/12"x12" Mosaico	11	0,9900	19,00	18	17,82	342,00
10x60/4"x24" Battiscopa	10	6,0000	11,50	60	360,00	690,00
7x60/2 7/8"x24" Battiscopa	10	6,0000	9,00	70	420,00	630,00

Coquille

Contemporary emotion

Coquille sintetizza il fascino degli elementi minerali e si caratterizza per il bilanciamento visivo generato da zone più dense di tracce e dettagli grafici che si alternano ad altre più omogenee, creando una leggera stonazione. L'effetto naturale è enfatizzato dalla scelta di quattro nuance – Perle, Gris, Champagne e Sable – che declinano i toni neutri del grigio e del beige. Le superfici possono essere posate a pavimento e rivestimento in tutti i contesti, con soluzioni monocromatiche o anche abbinata tra loro per creare raffinati degradé.

Coquille synthesises the fascination of mineral elements and is characterised by the visual balance generated by denser areas, full of traces and graphic details, alternating with more homogeneous ones, creating a slight colour shading. The natural effect is emphasised by the choice of four nuances – Perle, Gris, Champagne and Sable – in the neutral tones of grey and beige. The surfaces can be installed as floor and wall tiles in all contexts, with single-colour solutions or even combined to create refined deshaded effects.

Coquille résume le charme des éléments minéraux et est caractérisé par l'équilibre visuel entre les zones où les tracés et les détails graphiques sont plus concentrés et celles qui sont plus homogènes, dans une alternance qui crée une stonatisation légère. L'effet naturel est souligné par le choix de quatre nuances – Perle, Gris, Champagne et Sable – qui déclinent les teintes neutres du gris et du beige. Les surfaces peuvent être posées au sol et comme revêtement dans tous les contextes, en solutions monochromes ou associées entre elles afin de créer des dégradés raffinés.

Coquille synthetisiert die Faszination mineralischer Elemente und zeichnet sich durch das visuelle Gleichgewicht aus, das durch dichtere Bereiche mit Spuren und grafischen Details entsteht, die sich mit homogenen Bereichen abwechseln und eine leichte Schattierung erzeugen. Der natürliche Effekt wird durch die Auswahl von vier Nuancen – Perle, Gris, Champagne und Sable verstärkt, die die neutralen Grau- und Beigetöne wiedergeben.

Die Flächen eignen sich als Boden- oder Wandbelag in verschiedensten Umgebungen: ob unifarben oder kombiniert, um raffinierte Degradés zu schaffen.

Coquille is een fascinerende synthese van minerale elementen en creëert een visueel evenwicht met een afwisseling van dichtere reliëfvlakken, grafische details en homogeen tinten, wat voor een lichte schakering zorgt. Het natuurlijke effect wordt benadrukt door de keuze uit vier nuances – Perle, Gris, Champagne en Sable – die de neutrale grijs- en beigetinten verzoeken. De oppervlakken passen op vloeren en muren in alle contexten, met monochrome of gecombineerde toepassingen voor verfijnde degradés.

Coquille sintetiza la belleza de los elementos minerales y se caracteriza por el equilibrio visual generado por zonas más densas de trazos y detalles gráficos que se alternan con otros más homogéneos, creando ligeras variaciones cromáticas. El efecto natural está potenciado por la presencia de cuatro tonos: Perle, Gris, Champagne y Sable, que declinan las tonalidades neutras de gris y beige. Las superficies se pueden colocar como pavimento y revestimiento en cualquier contexto, con soluciones monocromáticas o combinadas entre sí para crear refinados efectos degradados.

± 9 mm

120×120/48"×48" R Matt-Pro
120×120/48"×48" R C2 Grip
60×120/24"×48" R Matt-Pro
60×120/24"×48" R C2 Grip
60×120/24"×48" R Strutt.
60×60/24"×24" R Matt-Pro
60×60/24"×24" R C2 Grip
30×60/12"×24" R Matt-Pro
30×60/12"×24" R C2 Grip

± 20 mm OUT2.0



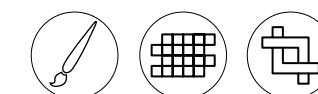



60×120/24"×48" R
60×60/24"×24" R







Stone look ←

Caratteristiche/Features/Caracteristiques/Eigenschaften/Eigenschappen/Caracteristicas







Matt-Pro

					
UNI EN ISO 10545-14	DIN EN 16165:2023 Annex B (previously DIN 51130)	DIN EN 16165:2023 Annex A (previously DIN 51097)	BS EN 16165:2021 Annex C (previously BS 7976-2:2002)	B.C.R.A. Rep. CEC/81	ANSI A326.3 (BOT 3000) Test Method
Classe 5 / Class 5	R10	A+B	PTV ₉₆ ≥ 36 Wet	Conforme / Compliant	wet DCOF ≥ 0.50

Strutturato

					
UNI EN ISO 10545-14	DIN EN 16165:2023 Annex B (previously DIN 51130)	DIN EN 16165:2023 Annex A (previously DIN 51097)	BS EN 16165:2021 Annex C (previously BS 7976-2:2002)	ANSI A326.3 (BOT 3000) Test Method	
Classe 5 / Class 5	R11	A+B+C	PTV ₉₆ ≥ 36 Wet	wet DCOF ≥ 0,50	

C2 Grip, OUT2.0

					
UNI EN ISO 10545-14	DIN EN 16165:2023 Annex B (previously DIN 51130)	DIN EN 16165:2023 Annex A (previously DIN 51097)	BS EN 16165:2021 Annex C (previously BS 7976-2:2002)	B.C.R.A. Rep. CEC/81	ANSI A326.3 (BOT 3000) Test Method
Classe 5 / Class 5	R11	A+B+C	PTV ₉₆ ≥ 36 Wet	Conforme / Compliant	wet DCOF ≥ 0.55

V3
Moderate



Champagne 120×120/48"×48" R Matt-Pro
120×120/48"×48" R C2 Grip
60×120/24"×48" R Matt-Pro
60×120/24"×48" R C2 Grip
60×120/24"×48" R Strutt.
60×120/24"×48" R **OUT2.0**
60×60/24"×24" R Matt-Pro
60×60/24"×24" R C2 Grip
60×60/24"×24" R **OUT2.0**
30×60/12"×24" R Matt-Pro
30×60/12"×24" R C2 Grip

OX80
OX85
RB91
RB95
RA55
RC15
RB99
RC03
RC17
RC07
RC11



Gris

120×120/48"×48" R Matt-Pro
120×120/48"×48" R C2 Grip
60×120/24"×48" R Matt-Pro
60×120/24"×48" R C2 Grip
60×120/24"×48" R Strutt.
60×120/24"×48" R **OUT2.0**
60×60/24"×24" R Matt-Pro
60×60/24"×24" R C2 Grip
60×60/24"×24" R **OUT2.0**
30×60/12"×24" R Matt-Pro
30×60/12"×24" R C2 Grip

OX81
OX86
RB92
RB96
RA54
RC16
RC00
RC04
RC18
RC08
RC12



Perle

120×120/48"×48" R Matt-Pro
120×120/48"×48" R C2 Grip
60×120/24"×48" R Matt-Pro
60×120/24"×48" R C2 Grip
60×120/24"×48" R Strutt.
60×120/24"×48" R **OUT2.0**
60×60/24"×24" R Matt-Pro
60×60/24"×24" R C2 Grip
30×60/12"×24" R Matt-Pro
30×60/12"×24" R C2 Grip

OX82
OX87
RB93
RB97
RA56
RC01
RC05
RC09
RC13



Sable 120×120/48"×48" R Matt-Pro
120×120/48"×48" R C2 Grip
60×120/24"×48" R Matt-Pro
60×120/24"×48" R C2 Grip
60×120/24"×48" R Strutt.
60×60/24"×24" R Matt-Pro
60×60/24"×24" R C2 Grip
30×60/12"×24" R Matt-Pro
30×60/12"×24" R C2 Grip

OX83
OX88
RB94
RB98
RA53
RC02
RC06
RC10
RC14



Strutturato

Strutturato: Solo rivestimento/Wall coverings only/
Uniquement pour une pose murale/ NurVerkleidung/
Enkelwandbekleding/Sólo para el revestimiento

Champagne 120×120/48"×48" R C2 Grip



Stone look ←



V3
Moderate

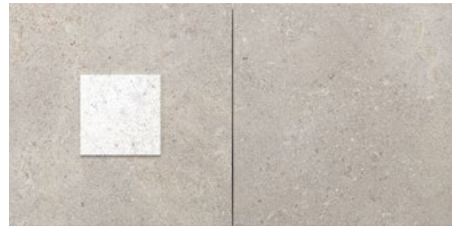

Froid Haut Kit 27×54/10^{5/8}×21" R Matt-Pro RC80

Per dettagli su decoro Haut si raccomanda di prendere visione del catalogo Coquille.

For details on the haut decoration, please refer to the Coquille catalogue.

Pour avoir des détails concernant la décoration Haut il est recommandé de consulter le catalogue Coquille.

Weitere details zum Dekor haut sind dem Katalog Coquille zu entnehmen.

Details over de Haut decoratie cindt u in de Coquille catalogus.

Para más información Haut, recomendamos consultar el catálogo Coquille.



Chaud Haut Kit 27×54/10^{5/8}×21" R Matt-Pro RA43

Froid Haut Kit
A = Gris + Perle
B = Gris

Chaud Haut Kit
A = Sable + Champagne
B = Sable

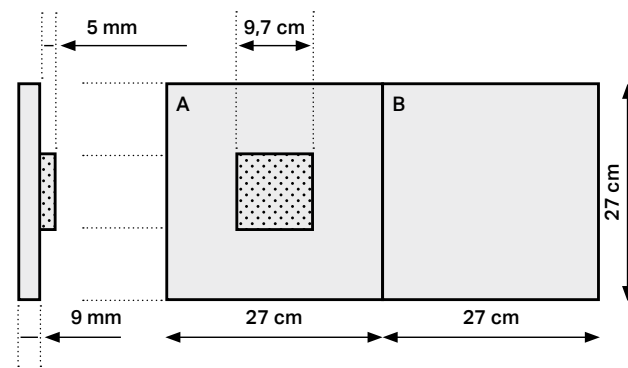

Mosaici/Mosaics/Mosaiques/
Mosaiken/Mozaïeken/Mosaicos



Chaud Mosaico Chevron 26×32,5/10^{4/5}×12^{4/5} R Matt-Pro RA41



Froid Mosaico Chevron 26×32,5/10^{4/5}×12^{4/5} R Matt-Pro RA42

Chevron Chaud è composto da pezzi nei colori Sable e Champagne mescolati casualmente. / Chevron Chaud is composed of pieces in the Sable and Champagne colours randomly mixed. / Chevron Chaud est composé de pièces dans les couleurs Sable et Champagne mélangées au hasard. / Chevron Chaud setzt sich aus Platten in den willkürlich gemischten Farben Sable und Champagne zusammen. / Chevron Chaud is amengesteld uit stukken in de kleuren Sable en Champagne die willekeurig zijn gemengd. / Chevron Chaud se compone de piezas en los colores Sable y Champagne mezclados al azar.

Chevron Froid è composto da pezzi nei colori Gris e Perle mescolati casualmente. / Chevron Froid is composed of pieces in the Gris and Perle colours randomly mixed. / Chevron Froid est composé de pièces dans les couleurs Gris et Perle mélangées au hasard. / Chevron Froid setzt sich aus Platten in den willkürlich gemischten Farben Gris und Perle zusammen. / Chevron Froid is samengesteld uit stukken in de kleuren Gris en Perle die willekeurig zijn gemengd. / Chevron Froid se compone de piezas en los colores Gris y Perle mezclados al azar.

Stone look ←

Champagne 120×120/48"×48" R Matt-Pro — Sable 120×120/48"×48" R Matt-Pro — Chaud Haut Kit 27×54/10^{5/8}×21" R

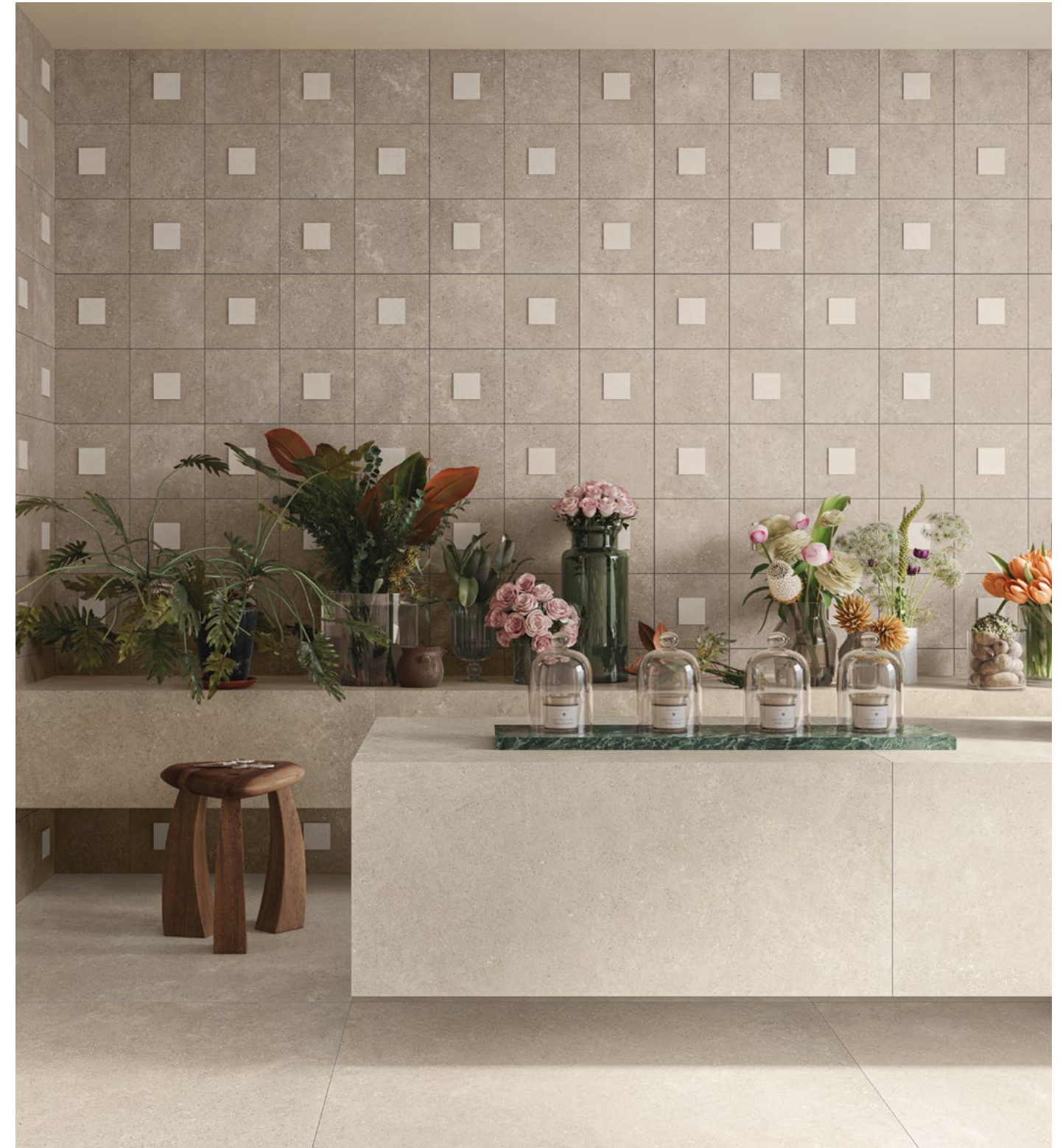

Pezzi speciali/Trim tiles/Pieces speciales/Formteile/Speciale delen/Piezas especiales



Battiscopa

7×60/2^{7/8}×24" RChampagne **RB29**
Gris **RB30**
Perle **RB31**
Sable **RB32**

Imballi/Packing/Emballage/Verpackungseinheiten/Verpakking/Embalajes

	pcs × box	m ² / m × box	kg × box	box × pallet	m ² × pallet	kg × pallet
120×120/48"×48"	2	2,8800	59,00	20	57,60	1180,00
60×120/24"×48"	2	1,4400	29,50	35	50,40	1032,50
60×60/24"×24"	3	1,0800	21,36	40	43,20	854,40
30×60/12"×24"	7	1,2600	24,50	40	50,40	980,00
60×120/24"×48" OUT2.0	1	0,7200	32,50	35	25,20	1137,50
60×60/24"×24" OUT2.0	2	0,7200	32,40	30	21,60	972,00
Haut Kit 27×54/10 ^{5/8} ×21" R (mix 2)	5	0,7290	14,95	22	16,04	328,90
Mosaico Chevron 26×32,5/10"×12 ^{4/5} "	6	0,5070	20,60	54	27,38	1112,40
7×60/2 ^{7/8} ×24" Battiscopa	10	6,0000	9,00	70	420,00	630,00

Perle 120×120/48"×48" R Matt-Pro



Orobica

A window on architecture



Orobica interpreta la rinomata pietra estratta nella località di Grè alle pendici del Monte Clemo, sulla sponda nord-occidentale del lago d'Iseo: il materiale si caratterizza per la presenza di sassi (clasti) di diverse grandezze, distribuiti in maniera irregolare. La nostra proposta mantiene il caratteristico effetto mosso, enfatizzato attraverso una decisa alternanza di elementi, anche di dimensioni rilevanti, su un fondo ricco di inclusioni. Abbiamo inoltre lavorato sull'originalità integrando ciottoli di sfumature più calde, che contribuiscono a rendere la superficie ancora più variegata e dinamica.

Orobica interprets the renowned stone quarried in the Grè locality on the slopes of Monte Clemo, on the north-western shore of Lake Iseo: the material is characterized by the presence of irregularly distributed stones (clasts) of different sizes. Our proposal maintains the peculiar wavy effect, emphasized through a decisive alternation of elements, even quite large, on a plain tile rich in inclusions. We also worked on originality by integrating pebbles of warmer shades, which contribute to an even more varied and dynamic surface.

Orobica interprète la pierre bien connue extraite dans la région de Grè sur les pentes du Monte Clemo, sur la rive nord-ouest du lac d'Iseo : le matériau se caractérise par la présence de cailloux (fragments) de différentes grosseurs, répartis de manière irrégulière. Notre proposition conserve l'effet de mouvement caractéristique, accentué par une alternance marquée d'éléments, parfois de grandes dimensions, sur un fond aux inclusions nombreuses. Nous avons également travaillé sur l'originalité en intégrant des galets aux nuances plus chaudes, qui contribuent à rendre la surface encore plus aériée et dynamique.

Orobica interpretiert das bekannte Gestein, das in der Ortschaft Grè an den Hängen des Monte Clemo am Nordwestufer des Iseosees abgebaut wird: Das Material zeichnet sich durch Steine (Gesteinsbrocken) unterschiedlicher Größe aus, die unregelmäßig verteilt sind. Unser Vorschlag behält den charakteristischen bewegten Effekt bei, der durch eine entschiedene Abwechslung von Elementen, auch von beträchtlicher Größe, auf einem an Einschlüssen reichen Hintergrund hervorgehoben wird. Wir haben auch an der Originalität gearbeitet, indem wir Kieselsteine in wärmeren Farbtönen integriert haben, die zu einer noch abwechslungsreicheren und dynamischeren Oberfläche beitragen.

Orobica is een interpretatie van het beroemde gesteente dat in Grè, langs de hellingen van de Monte Clemo, aan de noordwestelijke oever van het Iseomeer, wordt gedolven: een materiaal met onregelmatig verdeelde klasten van verschillende omvang. Ons product behoudt het karakteristieke golvende effect, dat nog eens wordt benadrukt door een gedecideerde afwisseling van elementen, zelfs van aanzienlijke omvang, op een achtergrond met tal van insluitels. We hebben ook de originaliteit gewerkt door kiezelstenen in warmere tinten te integreren, waardoor het oppervlak nog gevarieerder en dynamischer uitkomt.

Orobica interpreta la famosa piedra extraída en la localidad de Grè en las laderas del Monte Clemo, en la orilla noroeste del lago Iseo; el material se caracteriza por la presencia de piedras (clastos) de diferentes tamaños, distribuidas de manera irregular. Nuestra propuesta mantiene el característico efecto desenfocado, enfatizado a través de una fuerte alternancia de elementos, incluso de considerable tamaño, sobre un fondo lleno en inclusiones. También se ha trabajado la originalidad integrando cantos rodados de tonalidades más cálidas, que contribuyen a hacer aún más variada y dinámica la superficie.

± 9 mm

120x120/48"x48" R Matt
60x120/24"x48" R Matt
60x60/24"x24" R Matt

± 20 mm OUT2.0

60x60/24"x24" R



Caratteristiche/Features/Caracteristiques/Eigenschaften/Eigenschappen/Características
Matt



UNI EN ISO 10545-14

Classe 5 / Class 5



DIN EN 16165:2023
Annex B
(previously DIN 51130)

R10



DIN EN 16165:2023
Annex A
(previously DIN 51097)

A+B



BS EN 16165:2021
Annex C
(previously BS 7976-2:2002)

PTV₉₆ ≥ 36 Wet



B.C.R.A.
Rep. CEC/81

Conforme / Compliant



ANSI A326.3 (BOT 3000)
Test Method

wet DCOF ≥ 0,50

OUT2.0



UNI EN ISO 10545-14

Classe 5 / Class 5



DIN EN 16165:2023
Annex B
(previously DIN 51130)

R11



DIN EN 16165:2023
Annex A
(previously DIN 51097)

A+B+C



BS EN 16165:2021
Annex C
(previously BS 7976-2:2002)

PTV₉₆ ≥ 36 Wet



B.C.R.A.
Rep. CEC/81

Conforme / Compliant



ANSI A326.3 (BOT 3000)
Test Method

wet DCOF ≥ 0,55



V2
Slight

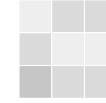

Stone look ←



Bianca 120×120/48"×48" R Matt **OQ55**
60×120/24"×48" R Matt **OQ59**
60×60/24"×24" R Matt **OQ63**



Grigia 120×120/48"×48" R Matt **OQ56**
60×120/24"×48" R Matt **OQ60**
60×60/24"×24" R Matt **OQ64**
60×60/24"×24" R OUT2.0 **OQ66**

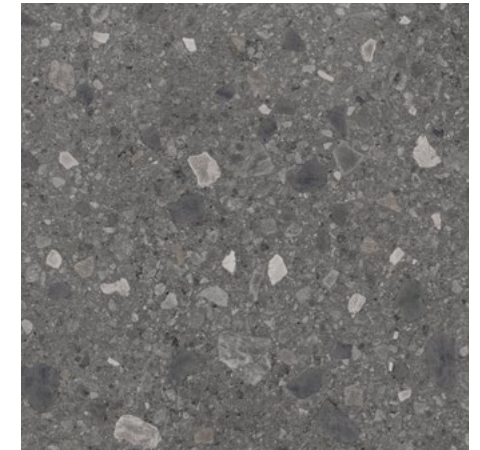

Antracite 120×120/48"×48" R Matt **OQ53**
60×120/24"×48" R Matt **OQ57**
60×60/24"×24" R Matt **OQ61**



Beige 120×120/48"×48" R Matt **OQ54**
60×120/24"×48" R Matt **OQ58**
60×60/24"×24" R Matt **OQ62**
60×60/24"×24" R OUT2.0 **OQ65**

Pezzi speciali/Trim tiles/Pieces speciales/Formteile/Speciale delen/Piezas especiales



Battiscopa



7×60/2^{7/8}×24" R

Antracite
Beige
Bianca
Grigia

OV24
OV25
OV26
OV27

7×120/2^{7/8}×48" R

Antracite
Beige
Bianca
Grigia

OQ67
OQ68
OQ69
OQ70

Imballi/Packing/Emballage/Verpackungseinheiten/Verpakking/Embalajes

	pcs × box	m ² / m × box	kg × box	box × pallet	m ² × pallet	kg × pallet
120×120/48"×48"	2	2,8800	59,00	20	57,60	1180,00
60×120/24"×48"	2	1,4400	29,50	35	50,40	1032,50
60×60/24"×24"	3	1,0800	21,36	40	43,20	854,40
60×60/24"×24" OUT2.0	2	0,7200	32,40	30	21,60	972,00
7×120/2 ^{7/8} ×48" Battiscopa	6	7,2000	10,88	40	288,00	435,20
7×60/2 ^{7/8} ×24" Battiscopa	10	6,0000	9,00	70	420,00	630,20

Antracite 60×120/24"×48" R Matt



Pedra Azul

Fashionable elegance



Una superficie sobria e armoniosa capace di trasformare gli spazi e di diventare protagonista, grazie all'eleganza che nasce dalla texture naturale. Pedra Azul trae ispirazione da una pietra di origine calcarea proveniente dalla penisola iberica e si caratterizza per una grafica leggermente mosca, in cui zone chiare e alonature scure si alternano in un accurato equilibrio delle forme. La presenza di delicate inclusioni fossili arricchisce e definisce una superficie sapientemente bilanciata.

A sober, harmonious surface capable of transforming spaces and turning them into protagonists, thanks to the elegance that comes from the natural texture. Pedra Azul draws inspiration from a limestone sourced from the Iberian Peninsula and is characterised by a slightly wavy graphic, in which light areas and dark ring marks alternate in a skilful balance of forms. The presence of delicate fossil inclusions embellishes and defines a skilfully balanced surface.

Une surface sobre et harmonieuse, en mesure de transformer les espaces et de devenir protagonistes, grâce à l'élégance issue de la texture naturelle. S'inspirant d'une pierre calcaire qui provient de la péninsule ibérique, Pedra Azul se caractérise par un graphisme légèrement ondulé, où les zones claires et les auréoles foncées sont alternées dans un savant équilibre des formes. La présence de délicates incrustations de fossiles enrichit et définit une surface savamment équilibrée.

Nüchtern harmonische Oberflächen verwandeln die Umgebung und werden dank der Eleganz der natürlichen Texturen zum Protagonisten. Pedra Azul inspiriert sich mit der bewegten Grafik an einem Kalkstein der iberischen Halbinsel; helle und dunkle Flächen bringen die Formen durch ihre abwechselnde Anordnung in ein Gleichgewicht. Feine fossile Einschlüsse bereichern die gelungen ausbalancierte Oberfläche.

Een sober, harmonieus oppervlak dat in staat is om ruimten te transformeren en hierin een hoofdrol te spelen, dankzij de elegantie die wordt verleend door de natuurlijke textuur. Pedra Azul is geïnspireerd op een steensoort van kalkachtige oorsprong die afkomstig is van het Iberische schiereiland en wordt gekenmerkt door een enigszins golvend patroon, waarin lichte zones en donkere kringen elkaar afwisselen in een kunstig evenwicht van vormen. De aanwezigheid van fijne fossiele vormen verrijkt en definieert een meesterlijk gebalanceerd oppervlak.

Una superficie sobria y armoniosa que puede transformar los espacios y convertirse en protagonista, gracias a la elegancia que aporta su textura natural. Pedra Azul se inspira en una piedra de origen calizo procedente de la Península Ibérica y se caracteriza por su diseño animado por la alternancia de las zonas claras con halos oscuros en un logrado equilibrio de formas. La presencia de delicadas inclusiones fósiles enriquece y define una superficie acertadamente equilibrada.

± 9 mm

- 120x120/48"x48" R
- 120x120/48"x48" R Lucido
- 60x120/24"x48" R
- 60x120/24"x48" R Lucido
- 60x120/24"x48" R Strutt.
- 60x60/24"x24" R
- 60x60/24"x24" R Lucido
- 60x60/24"x24" R Strutt.
- 30x60/12"x24" R
- 30x60/12"x24" R Strutt.

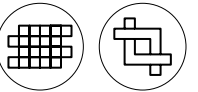

Caratteristiche/Features/Caracteristiques/Eigenschaften/Eigenschappen/Características

Matt, Strutt.

UNI EN ISO 10545-14	DIN EN 16165:2023 Annex B (previously DIN 51130)	DIN EN 16165:2023 Annex A (previously DIN 51097)	BS EN 16165:2021 Annex C (previously BS 7976-2:2002)	B.C.R.A. Rep. CEC/81	ANSI A326.3 (BOT 3000) Test Method
Classe 5 / Class 5	R10	A+B STRUTT.	PTV ₉₆ ≥ 36 Wet STRUTT.	Conforme / Compliant	wet DCOF ≥ 0.50

Lucido

UNI EN ISO 10545-14	UNI EN ISO 10545-7	B.C.R.A. Rep. CEC/81	ANSI A326.3 (BOT 3000) Test Method
Conforme Compliant	PEI V (>12000 rev) Ivory PEI IV (2100 rev) Grey, Greige PEI III (1500 rev) Natural	Non conforme / Failed	Non conforme / Failed

For USA, Canada and Oceania markets

Pedra Azul LUCIDO is not recommended for the exterior horizontal surfaces or exterior paving, and it is not recommended for ramps application. Pedra Azul LUCIDO is recommended for interior walls and exterior walls both in residential and commercial applications. Pedra Azul LUCIDO finish is not recommended for floors.

Warning

The LUCIDO (Glossy) finish does not meet the minimum coefficient of friction, according to the most relevant national standards for antislip resistance (as per example: ANSI A326.3 (BOT3000); B.C.R.A. REP. CEC/81; DIN EN 16165:2021 Annex B; DIN EN 16165:2021 Annex A).



V2
Slight



Stone look ←



Ivory

120×120/48"×48" R	NU87
120×120/48"×48" R Lucido	OA71
60×120/24"×48" R	NZ55
60×120/24"×48" R Lucido	OA78
60×60/24"×24" R	NV51
60×60/24"×24" R Lucido	OA48
30×60/12"×24" R	NZ61
60×120/24"×48" Strutt R	OA74
60×60/24"×24" Strutt R	OA98
30×60/12"×24" Strutt R	NV55

Grey

120×120/48"×48" R	NU85
120×120/48"×48" R Lucido	OA69
60×120/24"×48" R	NZ54
60×120/24"×48" R Lucido	OA77
60×60/24"×24" R	NV49
60×60/24"×24" R Lucido	OB01
30×60/12"×24" R	NZ60
60×120/24"×48" Strutt R	OA73
60×60/24"×24" Strutt R	OA97
30×60/12"×24" Strutt R	NV53

Greige

120×120/48"×48" R	NU84
120×120/48"×48" R Lucido	OA68
60×120/24"×48" R	NZ53
60×120/24"×48" R Lucido	OA76
60×60/24"×24" R	NV48
60×60/24"×24" R Lucido	OB00
30×60/12"×24" R	NZ59
60×120/24"×48" Strutt R	OA72
60×60/24"×24" Strutt R	OA96
30×60/12"×24" Strutt R	NV52

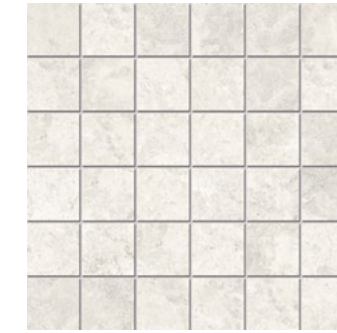

Ivory Mosaico 30×30/12×12" R NV93



Grey Mosaico 30×30/12×12" R NV92



Greige Mosaico 30×30/12×12" R NV91



Natural Mosaico 30×30/12×12" R NV94



Ivory Mosaico Mix 30×30/12×12" R NZ89



Grey Mosaico Mix 30×30/12×12" R NZ88

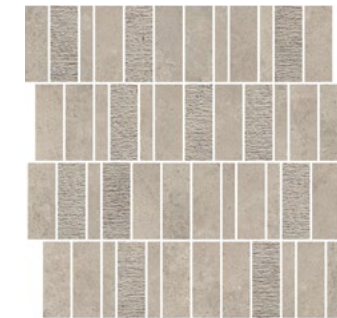

Greige Mosaico Mix 30×30/12×12" R NZ87



Natural Mosaico Mix 30×30/12×12" R NZ90



Natural

120×120/48"×48" R	NU86
120×120/48"×48" R Lucido	OA70
60×120/24"×48" R	NZ56
60×120/24"×48" R Lucido	OA79
60×60/24"×24" R	NV50
60×60/24"×24" R Lucido	OB02
30×60/12"×24" R	NZ62
60×120/24"×48" Strutt R	OA75
60×60/24"×24" Strutt R	OA99
30×60/12"×24" Strutt R	NV54



Strutturato

Strutturato: Solo rivestimento/Wall coverings only/
Uniquement pour une pose murale/ NurVerkleidung/
Enkelwandbekleidung/Sólo para el revestimiento

Pezzi speciali/Trim tiles/Pieces speciales/Formteile/Speciale delen/Piezas especiales



Battiscopa



7×60/27/8"×24" R

Ivory
Grey
Greige
Natural

NV97
NV96
NV95
NV98

7×60/27/8"×24" R Lucido

Ivory
Grey
Greige
Natural

NX84
NX83
NX82
NX85

Imballi/Packing/Emballage/Verpackungseinheiten/Verpakking/Embalajes

	pcs × box	m ² / m × box	kg × box	box × pallet	m ² × pallet	kg × pallet
120×120/48"×48"	2	2,8800	59,00	20	57,60	1180,00
60×120/24"×48"	2	1,4400	29,50	35	50,40	1032,50
60×60/24"×24"	3	1,0800	21,36	40	43,20	854,40
30×60/12"×24"	7	1,2600	24,50	40	50,40	980,00
30×30/12"×12" Mosaico	11	0,9900	19,00	18	17,82	342,00
30×30/12"×12" Mosaico Mix	6	0,5400	10,36	18	9,72	186,48
7×60/27/8"×24" Battiscopa	10	6,0000	9,00	70	420,00	630,00

Ivory 120×120/48"×48"R Lucido



Primal
Original
sensation



Abbiamo evoluto un materiale tradizionale come la quarzite, dalla percezione tipicamente forte e corposa, con l'intento di renderlo raffinato e contemporaneo. La struttura riprende le sfaldature caratteristiche ma risulta più delicata; i passaggi tra le zone chiare e quelle scure sono sempre sfumati con la presenza di lievi venature; il colore appare omogeneo senza variazioni cromatiche rilevanti. I particolari grafici più decisi e i passaggi cromatici più marcati sono quindi attenuati per ammorbidire l'aspetto complessivo della superficie, mantenendo comunque effetti di dettaglio e tridimensionalità.

We evolved a traditional material like quartzite, with its typically strong and full-bodied perception, with the intention of making it refined and contemporary. The structure reproduces the typical flaking but is more delicate; the transitions between light and dark areas are always blurred with the presence of slight veins; the color appears homogeneous without significant chromatic variations. Stronger graphic details and more pronounced color transitions are thus attenuated to soften the overall appearance of the surface, while still maintaining 3D, detailed effects.

Nous avons fait évoluer un matériau traditionnel tel que le quartzite, à l'aspect typiquement fort et dense, avec l'intention de le rendre raffiné et contemporain. La surface reprend le clivage caractéristique, mais avec un résultat plus délicat; les transitions entre les zones claires et foncées avec de légères veines; la couleur est homogène sans variations importantes. Les détails graphiques les plus prononcés et les variations chromatiques les plus marquées sont donc atténués pour adoucir l'aspect général de la surface, tout en gardant des effets de détail et de tridimensionalité.

Wir haben ein traditionelles Material wie Quarzit mit seiner typisch starken und vollmundigen Wahrnehmung weiterentwickelt, um es zu verfeinern und zu modernisieren. Die Struktur nimmt die charakteristische Abblätterung wieder auf, ist aber feiner; die Übergänge zwischen hellen und dunklen Bereichen sind stets unscharf und weisen eine leichte Maserung auf, die Farbe zeigt sich homogen ohne nennenswerte Farbunterschiede. Die stärksten grafischen Details und die ausgeprägtesten Farbübergänge werden abgeschwächt, um das Gesamterscheinungsbild der Oberfläche abzumildern, wobei die Detailtreue und die dreidimensionale Wirkung erhalten bleiben.

We hebben een traditioneel materiaal ontwikkeld zoals kwartsiet, met zijn typische sterke en volle uitstraling, maar dan in een meer verfijnde en eigentijdse uitvoering. De structuur heeft dezelfde kenmerkende schilfering, maar meer subtiel; de overgangen tussen de lichte en donkere delen zijn genuanceerd door de aanwezigheid van een lichte adering; de kleur lijkt homogeen zonder grote kleurvariaties. De markante grafische details en de meest uitgesproken kleurovergangen zijn daarom beperkt om het totaalbeeld van het oppervlak zachter te maken, waarbij de gedetailleerde en driedimensionale effecten echter behouden zijn.

Hemos desarrollado un material tradicional como la cuarcita, con una percepción típicamente fuerte y con cuerpo, con la intención de volverlo sofisticado y contemporáneo. La estructura retoma los característicos desconchados pero es más delicada; las transiciones entre las zonas claras y oscuras siempre están matizadas con la presencia de ligeras vetas; el color se muestra homogéneo sin variaciones cromáticas significativas. Los detalles gráficos más fuertes y los cambios cromáticos más marcados se atenúan para suavizar el aspecto general de la superficie, manteniendo los efectos de detalle y tridimensionalidad.

± 9 mm

120×120/48"×48" R Matt
120×120/48"×48" R Soft
120×120/48"×48" R Strutt.
60×120/24"×48" R Matt
60×120/24"×48" R Soft
60×120/24"×48" R Strutt.
60×60/24"×24" R Matt
60×60/24"×24" R Soft
60×60/24"×24" R Strutt.
30×60/12"×24" R Matt
30×60/12"×24" R Soft
30×60/12"×24" R Strutt.

± 20 mm OUT2.0

60×120/24"×48" R
60×60/24"×24" R

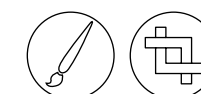

Stone look ←

Caratteristiche/Features/Caracteristiques/Eigenschaften/Eigenschappen/Caracteristicas

Matt

UNI EN ISO 10545-14	DIN EN 16165:2023 Annex B (previously DIN 51130)	DIN EN 16165:2023 Annex A (previously DIN 51097)	BS EN 16165:2021 Annex C (previously BS 7976-2:2002)	B.C.R.A. Rep. CEC/81	ANSI A326.3 (BOT 3000) Test Method
Classe 5 / Class 5	R10	A+B	PTV ₉₆ ≥ 36 Wet	Conforme / Compliant	wet DCOF ≥ 0.50

Soft

UNI EN ISO 10545-14	B.C.R.A. Rep. CEC/81	ANSI A326.3 (BOT 3000) Test Method
Classe 5 / Class 5	Conforme / Compliant	dry DCOF ≥ 0.42

Strutt.

UNI EN ISO 10545-14	DIN EN 16165:2023 Annex B (previously DIN 51130)	DIN EN 16165:2023 Annex A (previously DIN 51097)	BS EN 16165:2021 Annex C (previously BS 7976-2:2002)	B.C.R.A. Rep. CEC/81	ANSI A326.3 (BOT 3000) Test Method
Classe 5 / Class 5	R11	A+B	PTV ₉₆ ≥ 36 Wet	Conforme / Compliant	wet DCOF ≥ 0.42

OUT2.0

UNI EN ISO 10545-14	DIN EN 16165:2023 Annex B (previously DIN 51130)	DIN EN 16165:2023 Annex A (previously DIN 51097)	BS EN 16165:2021 Annex C (previously BS 7976-2:2002)	B.C.R.A. Rep. CEC/81	ANSI A326.3 (BOT 3000) Test Method
Classe 5 / Class 5	R11	A+B+C	PTV ₉₆ ≥ 36 Wet	Conforme / Compliant	wet DCOF ≥ 0.55

The MATT and SOFT finishes are recommended for interior floors, walls, and exterior walls in both residential and commercial applications. River SOFT is not recommended for exterior horizontal surfaces or exterior paving, and it is not recommended for ramps application. The SOFT finish is not recommended for interior floors in entrance areas if joined to outdoor in commercial applications.

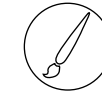

V3
Moderate



Pearl

120×120/48"×48" R Matt	OJ04
120×120/48"×48" R Soft	OJ09
120×120/48"×48" R Strutt.	OZ75
60×120/24"×48" R Matt	OK45
60×120/24"×48" R Soft	OK47
60×120/24"×48" R Strutt.	OK46
60×120/24"×48" R OUT2.0	OW08
60×60/24"×24" R Matt	OK60
60×60/24"×24" R Soft	OK62
60×60/24"×24" R Strutt.	OK61
60×60/24"×24" R OUT2.0	OK92
30×60/12"×24" R Matt	OK75
30×60/12"×24" R Soft	OK77
30×60/12"×24" R Strutt.	OK76

Silver

120×120/48"×48" R Matt	OJ06
120×120/48"×48" R Soft	OJ11
120×120/48"×48" R Strutt.	OZ77
60×120/24"×48" R Matt	OK51
60×120/24"×48" R Soft	OK53
60×120/24"×48" R Strutt.	OK52
60×60/24"×24" R Matt	OK66
60×60/24"×24" R Soft	OK68
60×60/24"×24" R Strutt.	OK67
30×60/12"×24" R Matt	OK81
30×60/12"×24" R Soft	OK83
30×60/12"×24" R Strutt.	OK82

Coal

120×120/48"×48" R Matt	OJ03
120×120/48"×48" R Soft	OJ08
120×120/48"×48" R Strutt.	OZ74
60×120/24"×48" R Matt	OK42
60×120/24"×48" R Soft	OK43
60×120/24"×48" R Strutt.	OK44
60×60/24"×24" R Matt	OK57
60×60/24"×24" R Soft	OK59
60×60/24"×24" R Strutt.	OK58
30×60/12"×24" R Matt	OK72
30×60/12"×24" R Soft	OK74
30×60/12"×24" R Strutt.	OK73



Warm

120×120/48"×48" R Matt	OJ07
120×120/48"×48" R Soft	OJ12
120×120/48"×48" R Strutt.	OZ78
60×120/24"×48" R Matt	OK54
60×120/24"×48" R Soft	OK56
60×120/24"×48" R Strutt.	OK55
60×120/24"×48" R OUT2.0	OW09
60×60/24"×24" R Matt	OK69
60×60/24"×24" R Soft	OK71
60×60/24"×24" R Strutt.	OK70
60×60/24"×24" R OUT2.0	OK93
30×60/12"×24" R Matt	OK84
30×60/12"×24" R Soft	OK86
30×60/12"×24" R Strutt.	OK85

Sand

120×120/48"×48" R Matt	OJ05
120×120/48"×48" R Soft	OJ10
120×120/48"×48" R Strutt.	OZ76
60×120/24"×48" R Matt	OK48
60×120/24"×48" R Soft	OK50
60×120/24"×48" R Strutt.	OK49
60×120/24"×48" R OUT2.0	OW07
60×60/24"×24" R Matt	OK63
60×60/24"×24" R Soft	OK65
60×60/24"×24" R Strutt.	OK64
60×60/24"×24" R OUT2.0	OK91
30×60/12"×24" R Matt	OK78
30×60/12"×24" R Soft	OK80
30×60/12"×24" R Strutt.	OK79

V3
Moderate



Pearl Lines Kit 110×120/44"×48" R Strutt. OJ37

Silver Lines Kit 110×120/44"×48" R Strutt. OJ39

Coal Lines Kit 110×120/44"×48" R Strutt. OJ36



Warm Lines Kit 110×120/44"×48" R Strutt. OJ40

Sand Lines Kit 110×120/44"×48" R Strutt. OJ38

Stone look ←

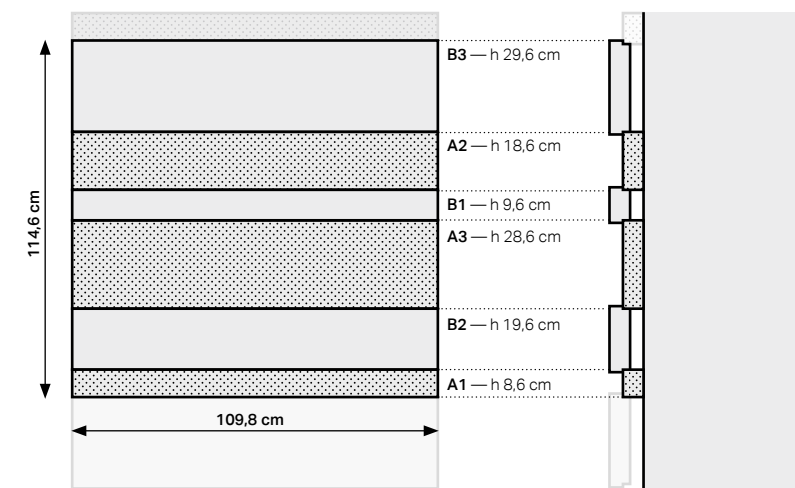

Lines Kit (110×120/44"×48")

Per dettagli sul decoro Lines si raccomanda di prendere visione del catalogo Primal.

For details on the Lines decoration, please refer to the Primal catalogue.

Pour avoir des détails concernant la décoration Lines il est recommandé de consulter le catalogue Primal.

Weitere Details zum Dekor Lines sind dem Katalog Primal zu entnehmen.

Details over de Lines decoratie vindt u in de Primal catalogus.

Para más información sobre la decoración Lines, recomendamos consultar el catálogo Primal.

Pezzi speciali/Trim tiles/Pieces speciales/Formteile/Speciale delen/Piezas especiales



Battiscopa

7×60/27/8"×24" R



- Coal OW05
- Pearl OW02
- Sand OW06
- Silver OW03
- Warm OW04

Imballi/Packing/Emballage/Verpackungseinheiten/Verpakking/Embalajes

	pcs × box	m ² / m × box	kg × box	box × pallet	m ² × pallet	kg × pallet
120×120/48"×48"	2	2,8800	59,00	20	57,60	1180,00
60×120/24"×48"	2	1,4400	29,50	35	50,40	1032,50
60×60/24"×24"	3	1,0800	21,36	40	43,20	854,40
30×60/12"×24"	7	1,2600	24,50	40	50,40	980,00
60×120/24"×48" OUT2.0	1	0,7200	32,50	35	25,20	1137,50
60×60/24"×24" OUT2.0	2	0,7200	32,40	30	21,60	972,00
110×120/44"×48" Lines Kit	1	1,3200	28,27	24	31,68	678,48
7×60/27/8"×24" Battiscopa	10	6,0000	9,00	70	420,00	630,00

Warm 60×120/24"×48" R OUT2.0



River
The force
of nature



La collezione River è ispirata all'azione erosiva dell'acqua: nei punti in cui la pietra emerge l'effetto rimane materico e strutturato, dove invece è immersa viene levigata e attenuata nei contrasti, acquisendo un aspetto più delicato ed elegante. Le superfici presentano così le caratteristiche tipiche di materiali lapidei diversi, dalle pietre ai marmi, in cui l'originalità nasce dall'osservazione dei fenomeni naturali, selezionati e sintetizzati per tradurli in segni grafici che danno profondità e dinamismo alla texture.

The River collection is inspired by the erosive action of water: where the stone emerges, the effect remains textured and structured; where it is submerged, it is smoothed and softened in contrasts, acquiring a more delicate and elegant appearance. The surfaces feature the typical characteristics of different stone materials, from stone to marble, whose originality comes from observation of selected and synthesised natural phenomena, to translate them into graphic signs that give depth and dynamism to the texture.

La collection River s'inspire de l'action érosive de l'eau : là où la pierre émerge, l'effet reste texturé et structuré, tandis que là où elle est immergée, elle est polie et ses contrastes sont atténués ; son aspect se fait plus délicat et élégant. Les surfaces présentent ainsi les caractéristiques typiques de différentes pierres naturelles, des pierres aux marbres, dont l'originalité naît de l'observation des phénomènes naturels, sélectionnés et synthétisés sous forme de signes graphiques qui donnent profondeur et dynamisme à la texture.

Die River-Kollektion ist von der erosiven Wirkung des Wassers inspiriert: Dort, wo der Stein auftaucht, bleibt der Effekt stofflich strukturiert; wo er untertaucht, wird er geglättet, durch Kontraste weicher und erhält ein zarteres und eleganteres Aussehen. Die Oberflächen zeigen so die typischen Merkmale der verschiedenen Steinmaterialien, von Stein bis Marmor, deren Originalität aus der Beobachtung von Naturphänomenen stammt, die ausgewählt und synthetisiert wurden, um sie in grafische Zeichen zu übersetzen, die der Textur Tiefe und Dynamik verleihen.

De River-collectie is geïnspireerd op de erosieve werking van water: op de punten waar het steen boven water blijft, is het effect materisch en gestructureerd, waar het ondergedompeld is, wordt het gepolijst en zijn de contrasten zachter zodat de materie een teerder, eleganter uiterlijk krijgt. De oppervlakken presenteren zo de typische kenmerken van verschillende gesteenten, van steen tot marmer, die hun originaliteit te danken hebben aan de observatie van natuurverschijnselen die eerst geselecteerd en gesynthetiseerd zijn en vervolgens vertaald in grafische tekens die de textuur diepte en dynamiek geven.

La colección River se inspira en la acción erosiva del agua: en los puntos donde asoma la piedra, el efecto es texturizado, en cambio donde está sumergida se presenta pulida y con contrastes atenuados, adquiriendo un aspecto más suave y elegante. Las superficies muestran así las características típicas de materiales pétreos distintos – de las piedras a los mármoles – donde la originalidad surge de la observación de los fenómenos naturales, seleccionados y sintetizados para traducirlos en grafismos que aportan profundidad y dinamismo a la textura.

± 6 mm
120x278/48"x110" R

± 9 mm
120x120/48"x48" R
120x120/48"x48" R Lucido
120x120/48"x48" R Soft
120x120/48"x48" R Strutt.
60x120/24"x48" R
60x120/24"x48" R Lucido
60x120/24"x48" R Soft
60x120/24"x48" R Strutt.
60x60/24"x24" R
80x80/32"x32" R
80x80/32"x32" R Lucido
80x80/32"x32" R Soft
40x80/16"x32" R
40x80/16"x32" R Lucido
40x80/16"x32" R Soft
30x60/12"x24" R



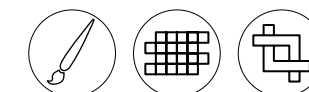

± 20 mm OUT2.0
90x90/36"x36" R





Stone look ←

Caratteristiche/Features/Caracteristiques/Eigenschaften/Eigenschappen/Caracteristicas





Matt

					
UNI EN ISO 10545-14	DIN EN 16165:2023 Annex B (previously DIN 51130)	DIN EN 16165:2023 Annex A (previously DIN 51097)	BS EN 16165:2021 Annex C (previously BS 7976-2:2002)	B.C.R.A. Rep. CEC/81	ANSI A326.3 (BOT 3000) Test Method
Classe 5 / Class 5	R10	A+B	PTV ₉₅ ≥ 36 Wet	Conforme / Compliant	wet DCOF ≥ 0.50







Soft

		
UNI EN ISO 10545-14	B.C.R.A. Rep. CEC/81	ANSI A326.3 (BOT 3000) Test Method
Classe 5 / Class 5	Conforme / Compliant	dry DCOF ≥ 0.42







Lucido

			
UNI EN ISO 10545-14	UNI EN ISO 10545-7	B.C.R.A. Rep. CEC/81	ANSI A326.3 (BOT 3000) Test Method
Conforme / Compliant	PEI V (>12000 rev) Beige, White PEI III (1500 rev) Grey, Natural PEI II (600 rev) Graphite	Non conforme / Failed	Non conforme / Failed

Strutt.

					
UNI EN ISO 10545-14	DIN EN 16165:2023 Annex B (previously DIN 51130)	DIN EN 16165:2023 Annex A (previously DIN 51097)	BS EN 16165:2021 Annex C (previously BS 7976-2:2002)	B.C.R.A. Rep. CEC/81	ANSI A326.3 (BOT 3000) Test Method
Classe 5 / Class 5	R11	A+B	PTV ₉₅ ≥ 36 Wet	Conforme / Compliant	wet DCOF ≥ 0.42

OUT2.0

					
UNI EN ISO 10545-14	DIN EN 16165:2023 Annex B (previously DIN 51130)	DIN EN 16165:2023 Annex A (previously DIN 51097)	BS EN 16165:2021 Annex C (previously BS 7976-2:2002)	B.C.R.A. Rep. CEC/81	ANSI A326.3 (BOT 3000) Test Method
Classe 5 / Class 5	R11	A+B+C	PTV ₉₅ ≥ 36 Wet	Conforme / Compliant	wet DCOF ≥ 0.55

The MATT and SOFT finishes are recommended for interior floors, walls, and exterior walls in both residential and commercial applications. River SOFT is not recommended for exterior horizontal surfaces or exterior paving, and it is not recommended for ramps application. The SOFT finish is not recommended for interior floors in entrance areas if joined to outdoor in commercial applications.

For USA, Canada and Oceania markets

River is not recommended for the exterior horizontal surfaces or exterior paving, and it is not recommended for ramps application. River LUCIDO is recommended for interior walls and exterior walls both in residential and commercial applications. River LUCIDO finish is not recommended for floors.

Warning

The LUCIDO (Glossy) finish does not meet the minimum coefficient of friction, according to the most relevant national standards for antislip resistance (as per example: ANSI 137.1-2012 / BOT3000; b.C.R.A. REP. CEC/81; DIN EN 16165:2021 Annex B; DIN EN 16165:2021 Annex A).

V3
Moderate



Stone look ←



120×278/48"×110":
Solo revestimento
Wall coverings only
Uniquement pour une pose murale
NurVerkleidung
Enkelwandbekleidung
Sólo para el revestimiento

White	120×278/48"×110" R	OX51
	120×120/48"×48" R	OG15
	120×120/48"×48" R Lucido	OI26
	120×120/48"×48" R Soft	OI22
	120×120/48"×48" R Stutt.	OL78
	60×120/24"×48" R	OI35
	60×120/24"×48" R Lucido	OI40
	60×120/24"×48" R Soft	OI30
	60×120/24"×48" R Strutt.	OL83
	90×90/36"×36" R OUT2.0	OI43
	80×80/32"×32" R	OI07
	80×80/32"×32" R Lucido	OI17
	80×80/32"×32" R Soft	OI12
	40×80/16"×32" R	OI60

Grey	120×278/48"×110" R	OX50
	120×120/48"×48" R	OG13
	120×120/48"×48" R Lucido	OI24
	120×120/48"×48" R Soft	OI20
	120×120/48"×48" R Stutt.	OL76
	60×120/24"×48" R	OI33
	60×120/24"×48" R Lucido	OI38
	60×120/24"×48" R Soft	OI28
	60×120/24"×48" R Strutt.	OL81
	90×90/36"×36" R OUT2.0	OI42
	80×80/32"×32" R	OI05
	80×80/32"×32" R Lucido	OI15
	80×80/32"×32" R Soft	OI10
	40×80/16"×32" R	OI58

Graphite	120×120/48"×48" R	OG12
	120×120/48"×48" R Lucido	OI23
	120×120/48"×48" R Soft	OI19
	120×120/48"×48" R Stutt.	OL75
	60×120/24"×48" R	OI32
	60×120/24"×48" R Lucido	OI37
	60×120/24"×48" R Soft	OI27
	60×120/24"×48" R Strutt.	OL80
	90×90/36"×36" R OUT2.0	OI41
	80×80/32"×32" R	OI04
	80×80/32"×32" R Lucido	OI14
	80×80/32"×32" R Soft	OI09
	40×80/16"×32" R	OI57
	40×80/16"×32" R Lucido	OI53

Beige	120×278/48"×110" R	OX49
	120×120/48"×48" R	OG11
	120×120/48"×48" R Lucido	OG79
	120×120/48"×48" R Soft	OI18
	120×120/48"×48" R Stutt.	OL74
	60×120/24"×48" R	OI31
	60×120/24"×48" R Lucido	OH27
	60×120/24"×48" R Soft	OH25
	60×120/24"×48" R Strutt.	OL79
	80×80/32"×32" R	OI03
	80×80/32"×32" R Lucido	OI13
	80×80/32"×32" R Soft	OI08
	40×80/16"×32" R	OI51
	40×80/16"×32" R Lucido	OI50

Natural	120×120/48"×48" R	OG14
	120×120/48"×48" R Lucido	OI25
	120×120/48"×48" R Soft	OI21
	120×120/48"×48" R Stutt.	OL77
	60×120/24"×48" R	OI34
	60×120/24"×48" R Lucido	OI39
	60×120/24"×48" R Soft	OI29
	60×120/24"×48" R Strutt.	OL82
	80×80/32"×32" R	OI06
	80×80/32"×32" R Lucido	OI16
	80×80/32"×32" R Soft	OI11
	40×80/16"×32" R	OI59
	40×80/16"×32" R Lucido	OI55
	40×80/16"×32" R Soft	OI63

Grey 120×120/48"×48" R Strutt.



Beige 120×120/48"×48" R Lucido





V3
Moderate



Warm Haut Kit
A = Natural + Beige
B = Natural

Cold Haut Kit
A = Graphite + White
B = Graphite

Warm Haut Kit 27x54/10^{5/8}"x21" R Soft RA64

Cold Haut Kit 27x54/10^{5/8}"x21" R Soft RA65

Per dettagli sul decoro Haut si raccomanda di prendere visione del catalogo River.

For details on the haut decoration, please refer to the River catalogue.

Pour avoir des détails concernant la décoration Haut il est recommandé de consulter le catalogue River.

Weitere details zum Dekor haut sind dem Katalog River zu entnehmen.

Details over de Haut decoratie vindt u in de River catalogus.

Para más información Haut, recomendamos consultar el catálogo River.

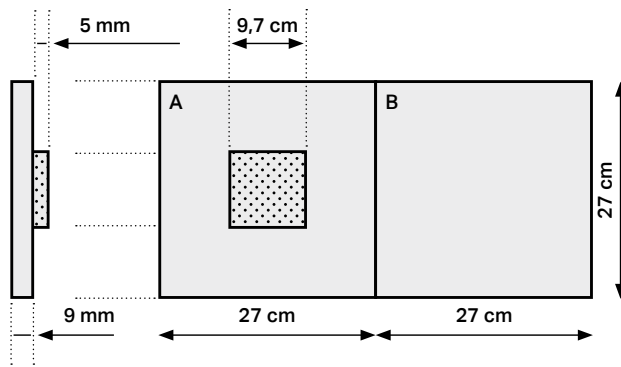

Cold Haut Kit 27x54/10^{5/8}"x21" R Soft



V3
Moderate



Stone look ←

White Muretto 3D 28,2x58,6/11^{1/2}"x23^{1/8}" R OH78

Grey Muretto 3D 28,2x58,6/11^{1/2}"x23^{1/8}" R OH76

Graphite Muretto 3D 28,2x58,6/11^{1/2}"x23^{1/8}" R OH75



Beige Muretto 3D 28,2x58,6/11^{1/2}"x23^{1/8}" R OH74

Natural Muretto 3D 28,2x58,6/11^{1/2}"x23^{1/8}" R OH77

Muretto 3D è composto da superfici Matt e Lucido.

Muretto 3D consists of Matt and Lucido surfaces.

Muretto 3D est composé de Matt et Lucido surfaces.

Muretto 3D besteht aus dem Matt und dem Lucido Oberflächen.

Muretto 3D bestaat uit een Matt met een Lucido oppervlakken.

Muretto 3D está caracterizada por superficies Matt y Lucido.

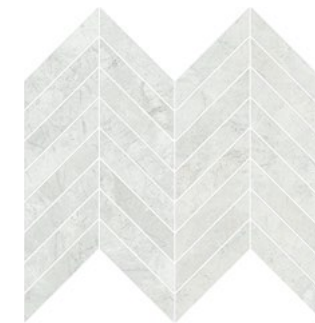

White Chevron 26x32,5/10"x12^{4/5}" R Lucido OH15



Grey Chevron 26x32,5/10"x12^{4/5}" R Lucido OH13



Graphite Chevron 26x32,5/10"x12^{4/5}" R Lucido OH12



Beige Chevron 26x32,5/10"x12^{4/5}" R Lucido OH11



Natural Chevron 26x32,5/10"x12^{4/5}" R Lucido OH14

Pezzi speciali/Trim tiles/Pieces speciales/Formteile/Speciale delen/Piezas especiales



Battiscopa	7×60/2 ^{7/8} ×24" R		7×80/2 ^{7/8} ×32" R		7×120/2 ^{7/8} ×48" R	
	White	OH47	White	OH68	White	OH83
	Grey	OH45	Grey	OH66	Grey	OH81
	Graphite	OH44	Graphite	OH65	Graphite	OH80
	Beige	OH43	Beige	OH64	Beige	OH79
	Natural	OH46	Natural	OH67	Natural	OH82
			White Lucido	OH73	White Lucido	OH88
			Grey Lucido	OH71	Grey Lucido	OH86
			Graphite Lucido	OH70	Graphite Lucido	OH85
			Beige Lucido	OH69	Beige Lucido	OH84
			Natural Lucido	OH72	Natural Lucido	OH87

Imballi/Packing/Emballage/Verpackungseinheiten/Verpakking/Embalajes

	pcs × box	m ² / m × box	kg × box	box × pallet	m ² × pallet	kg × pallet
120×178/48"×110"	1	3,3360	49,56	18	60,05	892,08
120×120/48"×48"	2	2,8800	59,00	20	57,60	1180,00
60×120/24"×48"	2	1,4400	29,50	35	50,40	1032,50
80×80/32"×32"	2	1,2800	27,40	48	61,44	1315,20
60×60/24"×24"	3	1,0800	21,36	40	43,20	854,40
40×80/16"×32"	4	1,2800	27,40	28	35,84	767,20
30×60/12"×24"	7	1,2600	24,50	40	50,40	980,00
90×90/36"×36" R OUT2.0	1	0,8100	35,00	18	14,58	630,00
28,2×58,6/11 ^{1/2} ×23 ^{1/8} R Muretto 3D	4	0,6610	16,00	30	19,83	480,00
27×54/10 ^{7/8} ×10 ^{7/8} R Kit Haut	1	0,7290	14,95	22	16,04	328,90
26×32,5/10"×12 ^{4/5} R Chevron	6	0,5070	20,60	54	27,38	1112,40
7×80/2 ^{7/8} ×32" Battiscopa	8	6,4000	10,80	72	460,80	777,60
7×120/2 ^{7/8} ×48" Battiscopa	6	7,2000	10,88	40	288,00	435,20



Sublime

A rare beauty









Caratteristiche/Features/Caracteristiques/Eigenschaften/Eigenschappen/Caracteristicas







Lucido

		
UNI EN ISO 10545/14	UNI EN ISO 10545-7	B.C.R.A. Rep. CEC/81
Conforme / Compliant	PEI V (>12000 rev) Beige, Ivory PEI IV (12000 rev) Grey	Non conforme / Failed







Matt

					
UNI EN ISO 10545/14	DIN EN 16165:2023 Annex B (previously DIN 51130)	DIN EN 16165:2023 Annex A (previously DIN 51097)	BS EN 16165:2021 Annex C (previously BS 7976-2:2002)	B.C.R.A. Rep. CEC/81	ANSI A326.3 (BOT 3000) Test Method
Classe 5 / Class 5	R10	A+B	PTV ₉₆ ≥ 36 Wet	Conforme / Compliant	wet DCOF ≥ 0,50

Strutt.

					
UNI EN ISO 10545/14	DIN EN 16165:2023 Annex B (previously DIN 51130)	DIN EN 16165:2023 Annex A (previously DIN 51097)	BS EN 16165:2021 Annex C (previously BS 7976-2:2002)	B.C.R.A. Rep. CEC/81	ANSI A326.3 (BOT 3000) Test Method
Classe 5 / Class 5	R11	A+B+C	PTV ₉₆ ≥ 36 Wet	Conforme / Compliant	wet DCOF ≥ 0.42

OUT2.0

					
UNI EN ISO 10545/14	DIN EN 16165:2023 Annex B (previously DIN 51130)	DIN EN 16165:2023 Annex A (previously DIN 51097)	BS EN 16165:2021 Annex C (previously BS 7976-2:2002)	B.C.R.A. Rep. CEC/81	ANSI A326.3 (BOT 3000) Test Method
Classe 5 / Class 5	R11	A+B+C	PTV ₉₆ ≥ 36 Wet	Conforme / Compliant	wet DCOF ≥ 0.55

For USA, Canada and Oceania markets

Sublime is not recommended for the exterior horizontal surfaces or exterior paving, and it is not recommended for ramps application. Sublime LUCIDO is recommended for interior walls and exterior walls both in residential and commercial applications. Sublime LUCIDO finish is not recommended for floors.

Warning

The LUCIDO (Glossy) finish does not meet the minimum coefficient of friction, according to the most relevant national standards for antislip resistance (as per example: ANSI 137.1-2012 / BOT3000; b.C.R.A. REP. CEC/81; DIN EN 16165:2021 Annex B; DIN EN 16165:2021 Annex A).

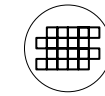

V3
Moderate



Ivory
120×120/48"×48" R Matt
120×120/48"×48" R Strutt.
120×120/48"×48" R Lucido
60×120/24"×48" R Matt
60×120/24"×48" R Strutt.
60×120/24"×48" R Lucido
60×120/24"×48" R OUT2.0
60×60/24"×24" R Matt
60×60/24"×24" R Strutt.
60×60/24"×24" R OUT2.0
30×60/12"×24" R Matt
30×60/12"×24" R Strutt.

Grey
120×120/48"×48" R Matt
120×120/48"×48" R Strutt.
120×120/48"×48" R Lucido
60×120/24"×48" R Matt
60×120/24"×48" R Strutt.
60×120/24"×48" R Lucido
60×120/24"×48" R OUT2.0
60×60/24"×24" R Matt
60×60/24"×24" R Strutt.
60×60/24"×24" R OUT2.0
30×60/12"×24" R Matt
30×60/12"×24" R Strutt.

Beige
120×120/48"×48" R Matt
120×120/48"×48" R Strutt.
120×120/48"×48" R Lucido
60×120/24"×48" R Matt
60×120/24"×48" R Strutt.
60×120/24"×48" R Lucido
60×120/24"×48" R OUT2.0
60×60/24"×24" R Matt
60×60/24"×24" R Strutt.
60×60/24"×24" R OUT2.0
30×60/12"×24" R Matt
30×60/12"×24" R Strutt.

Ivory 60×120/24"×48" R Strutt.



V3
Moderate



Ivory Mosaico
30×30/12"×12" R Matt
30×30/12"×12" R Strutt.

**OT61
OU20**

Grey Mosaico
30×30/12"×12" R Matt
30×30/12"×12" R Strutt.

**OT60
OU19**

Beige Mosaico
30×30/12"×12" R Matt
30×30/12"×12" R Strutt.

**OT59
OU18**



Ivory Mosaico Plissé Mix
28×36/11"×14" R

OU15

Grey Mosaico Plissé Mix
28×36/11"×14" R

OU17

Beige Mosaico Plissé Mix
28×36/11"×14" R

OU16

Mosaico Plissé Mix è composto da superfici Matt e Strutturato.

Mosaico Plissé Mix consists of Matt and Strutturato surfaces.

Mosaico Plissé Mix est composé du Matt et Strutturato surfaces.

Mosaico Plissé Mix besteht aus dem Matt und dem Strutturato Oberflächen.

Mosaico Plissé Mix bestaat uit een Matt met een Strutturato oppervlakken.

Mosaico Plissé Mix está caracterizada por superficies Matt y Strutturato.

Beige 120×120/48"×48" R Matt — Grey Mosaico Plissé Mix 24×36/11"×14" R



Stone look ←

Pezzi speciali/Trim tiles/Pieces speciales/Formteile/Speciale delen/Piezas especiales



Battiscopa

7×120/2^{7/8}×48" RIvory OT67
Grey OT66
Beige OT65Ivory Lucido OT64
Grey Lucido OT63
Beige Lucido OT62

Imballi/Packing/Emballage/Verpackungseinheiten/Verpakking/Embalajes

	pcs × box	m ² / m × box	kg × box	box × pallet	m ² × pallet	kg × pallet
120×120/48"×48"	2	2,8800	59,00	20	57,60	1180,00
60×120/24"×48"	2	1,4400	29,50	35	50,40	1032,50
60×60/24"×24"	3	1,0800	21,36	40	43,20	854,40
30×60/12"×24"	7	1,2600	24,50	40	50,40	980,00
60×120/24"×48" OUT2.0	1	0,7200	32,50	35	25,20	1137,50
60×60/24"×24" OUT2.0	2	0,7200	32,40	30	21,60	972,00
30×30/12"×12" Mosaico	11	0,9900	19,00	18	17,82	342,00
28×36/11"×14" Plissé Mosaico Mix	6	0,6048	12,50	48	29,03	600,00
7×120/2 ^{7/8} ×48" Battiscopa	6	7,2000	10,88	40	288,00	435,20

Beige 120×120/48"×48" R Strutt.

Tune
Natural swing



Un'inedita combinazione di materiali lapidei provenienti da diverse aree del nord Europa, selezionati e miscelati per creare originali pattern e sfumature. Delicate venature, piccoli grani e superfici sabbiose si fondono nella collezione Tune, disponibile in una palette naturale di colori con formati di grandi e medie dimensioni, che esaltano l'equilibrio delle superfici e consentono di vestire con eleganza ogni tipologia di ambiente.

An unprecedented combination of stone materials originating from various areas in Northern Europe, picked and mixed to create original patterns and shades. Delicate vein patterns, small grains and sandy surfaces merge together in the Tune collection, which is available in a natural palette of both large and medium sizes, to enhance the balance of the surfaces and to clad all settings with elegance.

Une combinaison inédite de matériaux en pierre provenant de différentes régions d'Europe du Nord, sélectionnés et mélangés pour créer des motifs et des nuances originaux. Veines délicates, petits grains et surfaces sableuses se fondent dans la collection Tune, disponible en formats de grandes et moyennes dimensions, mettant en valeur l'équilibre des surfaces et permettant de parer avec élégance n'importe quel type d'environnement.

Eine ungewöhnliche Kombination von Steinmaterialien aus verschiedenen Gebieten Nordeuropas, die sorgfältig ausgewählt und zusammengestellt wurden, um originale Muster und Nuancen zu bilden. Zarte Äderungen, kleine Maserungen und sandige Oberflächen verschmelzen in der Tune Kollektion, die in großen und mittleren Formaten erhältlich ist, um das Gleichgewicht der Oberflächen hervorzuheben und jedes Ambiente elegant zu gestalten.

Een geheel nieuwe combinatie van natuursteenmaterialen afkomstig uit diverse gebieden in Noord-Europa, speciaal gekozen en samengevoegd tot originele patronen en nuances. Fijne aders, kleine korrels en zanderige oppervlakken smelten samen in de collectie Tune, leverbaar in grote en middelgrote formaten die het evenwicht van de oppervlakken accentueren en een elegante aankleding creëren voor elk type ruimte.

Una combinación insólita de materiales lapídeos provenientes de diferentes áreas del norte de Europa, seleccionados y mezclados para crear patrones y matices originales. Vetas delicadas, grano pequeño y superficies arenosas se funden en la colección Tune, disponible en formatos de tamaño grande y mediano que ensalzan el equilibrio de las superficies y permiten arropar con elegancia cualquier ambiente.

6 mm

120x278/48"x110" R

9 mm

120x120/48"x48" R Soft
120x120/48"x48" R C2 Grip
60x120/24"x48" R Soft
60x120/24"x48" R C2 Grip
60x60/24"x24" R
60x60/24"x24" R Soft
80x80/32"x32" R Soft
40x80/16"x32" R Soft
30x60/12"x24" R
30x60/12"x24" R Soft

20 mm OUT2.0

120x120/48"x48" R
90x90/36"x36" R
60x60/24"x24" R

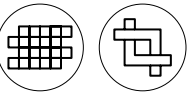

Caratteristiche/Features/Caracteristiques/Eigenschaften/Eigenschappen/Características
Matt



UNI EN ISO 10545-14

Classe 5 / Class 5



DIN EN 16165:2023
Annex B
(previously DIN 51130)

R10



DIN EN 16165:2023
Annex A
(previously DIN 51097)

A+B



BS EN 16165:2021
Annex C
(previously BS 7976-2:2002)

PTV₉₆ ≥ 36 Wet



B.C.R.A.
Rep. CEC/81

Conforme / Compliant



ANSI A326.3 (BOT 3000)
Test Method

wet DCOF ≥ 0.50

OUT2.0



UNI EN ISO 10545-14

Classe 5 / Class 5



DIN EN 16165:2023
Annex B
(previously DIN 51130)

R11



DIN EN 16165:2023
Annex A
(previously DIN 51097)

A+B+C



BS EN 16165:2021
Annex C
(previously BS 7976-2:2002)

PTV₉₆ ≥ 36 Wet C2 GRIP



B.C.R.A.
Rep. CEC/81

Conforme / Compliant



ANSI A326.3 (BOT 3000)
Test Method

wet DCOF ≥ 0.55

Soft



UNI EN ISO 10545-14

Classe 5 / Class 5



B.C.R.A.
Rep. CEC/81

Conforme / Compliant



ANSI A326.3 (BOT 3000)
Test Method

dry DCOF ≥ 0.42

The MATT and SOFT finishes are recommended for interior floors, walls, and exterior walls in both residential and commercial applications. Tune SOFT is not recommended for exterior horizontal surfaces or exterior paving, and it is not recommended for ramps application. The SOFT finish is not recommended for interior floors in entrance areas if joined to outdoor in commercial applications.



V3
Moderate



Snow
120×278/48"×110" R
120×120/48"×48" R Soft
120×120/48"×48" R C2 Grip
120×120/48"×48" R OUT2.0
60×120/24"×48" R Soft
60×120/24"×48" R C2 Grip
80×80/32"×32" R Soft
40×80/16"×32" R Soft
60×60/24"×24" R
60×60/24"×24" R Soft
30×60/12"×24" R
30×60/12"×24" R Soft

OR98
MK17
NV10
OR04
NA90
OD05
OE95
OI92
NB23
NB24
NB11
NB12

Rock
120×278/48"×110" R
120×120/48"×48" R Soft
120×120/48"×48" R C2 Grip
120×120/48"×48" R OUT2.0
90×90/36"×36" R OUT2.0
60×120/24"×48" R Soft
60×120/24"×48" R C2 Grip
80×80/32"×32" R Soft
40×80/16"×32" R Soft
60×60/24"×24" R
60×60/24"×24" R Soft
60×60/24"×24" R OUT2.0
30×60/12"×24" R
30×60/12"×24" R Soft

OR97
MK15
OA64
OR03
NA08
NA88
OA65
OH97
OI91
NB21
NB22
NH55
NB09
NB10

Lava
120×120/48"×48" R Soft
120×120/48"×48" R C2 Grip
120×120/48"×48" R OUT2.0
90×90/36"×36" R OUT2.0
60×120/24"×48" R Soft
60×120/24"×48" R C2 Grip
80×80/32"×32" R Soft
40×80/16"×32" R Soft
60×60/24"×24" R
60×60/24"×24" R Soft
60×60/24"×24" R OUT2.0
30×60/12"×24" R
30×60/12"×24" R Soft

MK13
OH33
OR02
NA07
NA86
OP25
OH96
OI90
NB19
NB20
NH54
NB07
NB08



Ivory
120×278/48"×110" R
120×120/48"×48" R Soft
120×120/48"×48" R C2 Grip
60×120/24"×48" R Soft
60×120/24"×48" R C2 Grip
60×60/24"×24" R
60×60/24"×24" R Soft
30×60/12"×24" R
30×60/12"×24" R Soft

RB28
OI79
OZ19
OB86
OU81
OM97
OV65
OZ16
OV66

Desert
120×278/48"×110" R
120×120/48"×48" R Soft
120×120/48"×48" R C2 Grip
120×120/48"×48" R OUT2.0
90×90/36"×36" R OUT2.0
60×120/24"×48" R Soft
60×120/24"×48" R C2 Grip
80×80/32"×32" R Soft
40×80/16"×32" R Soft
60×60/24"×24" R
60×60/24"×24" R Soft
60×60/24"×24" R OUT2.0
30×60/12"×24" R
30×60/12"×24" R Soft

OR96
MK11
OA29
OR00
NH52
NA84
OM92
OH95
OI89
NA91
NA92
NH53
NB05
NB06

Stone look ←



Snow 30×30/12"×12" R **NA44**
Soft
Mosaico



Rock 30×30/12"×12" R **NA43**
Soft
Mosaico



Lava 30×30/12"×12" R **NA42**
Soft
Mosaico



Ivory 30×30/12"×12" R **OZ12**
Soft
Mosaico



Desert 30×30/12"×12" R **NA41**
Soft
Mosaico

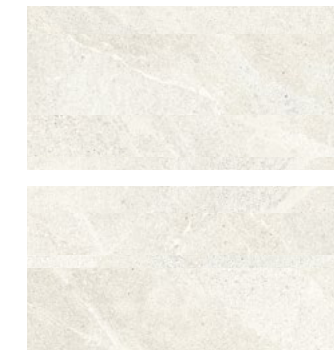

Snow 30×60/12"×24" (Mix 2) R
Soft
Mosaico Linea



Rock 30×60/12"×24" (Mix 2) R
Soft
Mosaico Linea

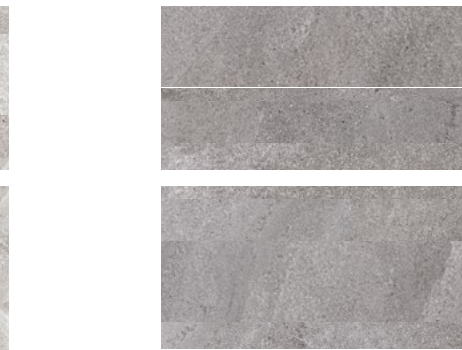

Lava 30×60/12"×24" (Mix 2) R
Soft
Mosaico Linea

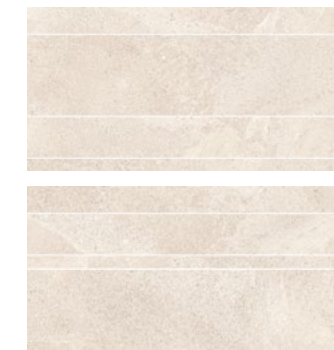

Ivory 30×60/12"×24" (Mix 2) R
Soft
Mosaico Linea



Desert 30×60/12"×24" (Mix 2) R
Soft
Mosaico Linea



Desert 30×60/12"×24" (Mix 2) R
Soft
Mosaico Linea

Pezzi speciali/Trim tiles/Pieces speciales/Formteile/Speciale delen/Piezas especiales



Battiscopa

7×60/2^{7/8}×24" RDesert
Lava
Rock
Snow
IvoryMK42
MK43
MK44
MK45
OZ107×80/2^{7/8}×32" RDesert
Lava
Rock
SnowOI46
OI47
OI48
OI49

Imballi/Packing/Emballage/Verpackungseinheiten/Verpakking/Embalajes

	pcs x box	m ² / m x box	kg x box	box x pallet	m ² x pallet	kg x pallet
120×278/48"×110"	1	3,3360	49,56	18	60,05	892,08
120×120/48"×48"	2	2,8800	59,00	20	57,60	1180,00
60×120/24"×48"	2	1,4400	29,50	35	50,40	1032,50
60×60/24"×24"	3	1,0800	21,36	40	43,20	854,40
30×60/12"×24"	7	1,2600	24,50	40	50,40	980,00
80×80/32"×32"	2	1,2800	27,40	48	61,44	1315,20
40×80/16"×32"	4	1,2800	27,40	28	35,84	767,20
120×120/48"×48" OUT2.0	1	1,4400	67,66	20	28,80	1353,20
90×90/36"×36" OUT2.0	1	0,8100	35,00	18	14,58	630,00
60×60/24"×24" OUT2.0	2	0,7200	32,40	30	21,60	972,00
30×30/12"×12" Mosaico	6	0,5400	10,20	36	19,44	367,20
30×60/12"×24" Mosaico Linea	4	0,7200	14,00	30	21,60	420,00
7×80/2 ^{7/8} ×32" Battiscopa	8	6,4000	10,80	72	460,80	777,60
7×60/2 ^{7/8} ×24" Battiscopa	10	6,0000	9,00	70	420,00	630,00

Rock 120×120/48"×48" Soft R — 60×120/24"×48" Soft R — 60×60/24"×24" Soft R — 30×60/12"×24" Soft R



Cortina Natural Luxury



Raffinata naturalezza per una collezione senza tempo, nata da un'accurata ricerca delle migliori doghe provenienti da antiche baite, che in Refin abbiamo sapientemente selezionato per creare una combinazione inedita e ricca di dettagli. Un'azione di recupero che diventa rigenerazione traghettando il genius loci della montagna in un'esperienza moderna: i diversi legni diventano così protagonisti di superfici materiche caratterizzate da venature e sfumature dinamiche, multiformi e al tempo stesso equilibrate, in cui l'effetto estetico è enfatizzato da quello tattile.

Refined naturalness for a timeless collection, originating from an accurate research of the best slats coming from ancient mountain lodges, wisely selected by Refin to create an unusual combination, filled with details. A recovery action that becomes regeneration, conveying the local spirit of the mountain into a modern experience: the different woods thus become the protagonists of material surfaces characterised by dynamic, multiform and in turn balanced veining and shades, where the aesthetic effect is emphasised by the tactile one.

Un naturel raffiné pour une collection intemporelle, née d'une recherche minutieuse des meilleures lames géantes issues d'anciens chalets, que Refin a savamment sélectionné pour créer une combinaison inédite et riche en détails. Une action de récupération qui devient régénération, invitant le genius loci, l'esprit des montagnes, dans une expérience moderne : les différents bois deviennent ainsi les éléments centraux de surfaces texturées, caractérisées par des veines et des nuances dynamiques, à la fois multiformes et équilibrées, dont l'effet esthétique est accentué par le côté tactile.

Raffinierte Natürlichkeit für eine zeitlose Kollektion, die aus einer sorgfältigen Suche nach den besten Dauben aus alten Chalets entstanden ist, die wir in Refin mit Bedacht ausgewählt haben, um eine ungewöhnliche Kombination mit vielen Details zu schaffen. Eine Wiederherstellungsaktion, die zur Regeneration wird und den Genius Loci des Berges in eine moderne Erfahrung überführt: Die verschiedenen Hölzer werden so zu Protagonisten von Materialoberflächen, die sich durch dynamische, vielgestaltige und gleichzeitig ausgewogene Aderungen und Schattierungen auszeichnen, bei denen die ästhetische Wirkung durch die haptische hervorgehoben wird.

Geraffineerde natuurlijkheid voor een tijdloze collectie die het resultaat is van nauwgezette research naar de beste planken uit oude berghutten, die we bij Refin kundig hebben geselecteerd om een niet eerder vertoonde combinatie te creëren die rijk is aan details. Renovatie die regeneratie wordt door de genius loci van de bergen over te brengen in een moderne ervaring: verschillende houtsoorten spelen zo de hoofdrol in oppervlakken van materie die wordt gekenmerkt door aderingen en dynamische nuances, meervormig en tegelijkertijd in evenwicht, waarbij het esthetische effect wordt versterkt door het tactiele.

Una refinada naturalidad para una colección siempre actual, nacida de una cuidadosa investigación de las mejores maderas utilizadas en antiguos refugios de montaña, que Refin ha seleccionado para crear una combinación novedosa y rica en detalles. Una acción de recuperación que se convierte en regeneración introduciendo el genius loci, es decir el espíritu protector de la montaña, en una experiencia moderna: las distintas maderas son las protagonistas de superficies caracterizadas por vetas y matices dinámicos, multiformes y al mismo tiempo equilibradas, donde el efecto estético se une al tacto.

Discover more



± 9 mm

25×150/10"×60" R
15×90/6"×36" R

± 20 mm OUT2.0

30×120/12"×48" R



Caratteristiche/Features/Caracteristiques/Eigenschaften/Eigenschappen/Características

Matt



UNI EN ISO 10545-14

Classe 5 / Class 5



DIN EN 16165:2023 Annex B (previously DIN 51130)

R10



DIN EN 16165:2023 Annex A (previously DIN 51097)

A+B



BS EN 16165:2021 Annex C (previously BS 7976-2:2002)

PTV₉₅ ≥ 36 Wet



B.C.R.A. Rep. CEC/81

Conforme / Compliant



ANSI A326.3 (BOT 3000) Test Method

wet DCOF ≥ 0.50

OUT2.0



UNI EN ISO 10545-14

Classe 5 / Class 5



DIN EN 16165:2023 Annex B (previously DIN 51130)

R11



DIN EN 16165:2023 Annex A (previously DIN 51097)

A+B+C



B.C.R.A. Rep. CEC/81

Conforme / Compliant



ANSI A326.3 (BOT 3000) Test Method

wet DCOF ≥ 0.55

V4
Substantial



Almond 25×150/10"×60" R **OF81**
15×90/6"×36" R **OI72**
30×120/12"×48" R OUT2.0 **OI96**

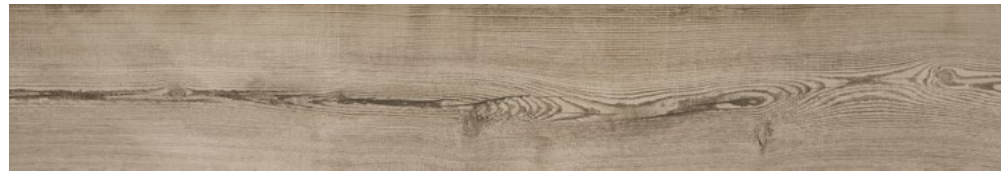

Natural 25×150/10"×60" R **OF82**
15×90/6"×36" R **OI74**

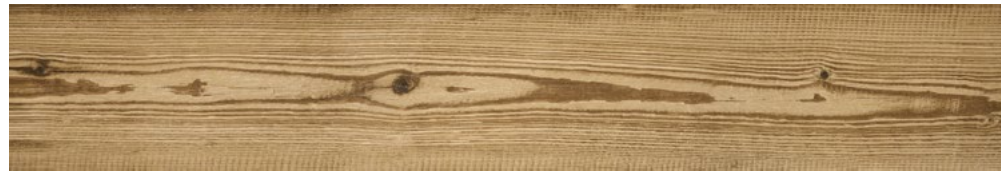

Honey 25×150/10"×60" R **OF83**
15×90/6"×36" R **OI73**



Tobacco 25×150/10"×60" R **OF84**
15×90/6"×36" R **OI75**
30×120/12"×48" R OUT2.0 **OI97**



Esagono 25×21,6/10"×8 1/2" R **OG73**
Almond



Esagono 25×21,6/10"×8 1/2" R **OG74**
Natural



Esagono 25×21,6/10"×8 1/2" R **OG75**
Honey



Esagono 25×21,6/10"×8 1/2" R **OG76**
Tobacco

Honey 25×150/10"×60" R



Wood look ←



V4
Substantial



Chalet 15×90/6"×36" R OG84
Almond 12×75/5"×30" R OG80



Chalet 15×90/6"×36" R OG86
Natural 12×75/5"×30" R OG82



Chalet 15×90/6"×36" R OG85
Honey 12×75/5"×30" R OG81



Chalet 15×90/6"×36" R OG87
Tobacco 12×75/5"×30" R OG83

PATENT PENDING
Ricevuta di presentazione brevetto nr. / Receipt of patent submission nr. 202021000005261



Le doghe Chalet presentano una scanalatura su un lato lungo, per creare una posa a rilievo.

The Chalet slats feature a groove on one long side, for a relief installation.

Les dalles Chalet présentent une rainure sur un côté long afin de créer une pose en relief.

Die Dauben Chalet weisen an einer Längsseite eine Nut auf, durch die eine Verlegung mit Relief möglich wird.

De planken Chalet hebben een gegroefd patroon aan één lange zijde om een legging in reliëf te creëren.

Las duelas Chalet tienen una ranura en un lado largo para crear una colocación en relieve.

V4
Substantial



Herringbone 36,2×41,2/14^{1/8}"×16^{1/8}" R OG41
Almond



Herringbone 36,2×41,2/14^{1/8}"×16^{1/8}" R OG43
Natural



Herringbone 36,2×41,2/14^{1/8}"×16^{1/8}" R OG42
Honey



Herringbone 36,2×41,2/14^{1/8}"×16^{1/8}" R OG44
Tobacco

Wood look ←



Pezzi speciali/Trim tiles/Pieces speciales/Formteile/Speciale delen/Piezas especiales



Battiscopa

7×90/2^{7/8}×36" R

Almond	OH39
Natural	OH41
Honey	OH40
Tobacco	OH42

Imballi/Packing/Emballage/Verpackungseinheiten/Verpakking/Embalajes

	pcs × box	m ² / m × box	kg × box	box × pallet	m ² × pallet	kg × pallet
25×150/10"×60"	3	1,1250	23,58	30	33,75	707,40
15×90/6"×36"	10	1,3500	26,80	36	48,60	964,80
25×21,6/10"×8 ^{1/2} " Esagono	29	1,1773	23,20	36	42,38	835,20
30×120/12"×48" R OUT2.0	2	0,7200	33,35	36	25,92	1200,60
36,2×41,2/14 ^{1/8} ×16 ^{1/8} " Herringbone	4	0,5966	8,00	20	11,93	160,00
15×90/6"×36" Chalet	6	0,8100	15,00	64	51,84	960,00
12×75/5"×30" Chalet	8	0,7200	15,50	45	32,40	697,50
7×90/2 ^{7/8} ×36" Battiscopa	6	5,4000	8,00	55	297,00	440,00

Almond 25×150/10"×60" R — Chalet 12×75/5"×30" R

Deck
Essential
living

Atmosfera del centro Europa per Deck, un'essenza di rovere dal carattere rigoroso. La scelta della gamma cromatica e la definizione della texture superficiale leggermente ruvida fanno dei lunghi listoni, previsti in due formati (25×150 e 22,5×90), una proposta contemporanea di gusto lineare e con un mood naturale. Deck è declinata in sette tonalità prevalentemente calde che vanno dal chiaro – Dawn e Flare, di immediato rimando nord Europeo – fino ai più intensi colori Dusk, Blaze e Night, passando per i toni intermedi Day e Bright; anche la grafica asseconda questa gradualità diventando più marcata via via che il colore si scurisce, arricchita da diversi stadi di stonizzazione tra le doghe per effetti più o meno omogenei.

Central European allure for Deck, an oak wood with a subtly classic appearance. The colour range available and the slightly rough surface texture make these long strip tiles, in two sizes (25×150 and 22,5×90), a simple, linear contemporary choice in keeping with a natural mood. Deck comes in seven mainly warm shades, ranging from the lighter Dawn and Flare, with a clearly North European air, through the intermediate shades of Day and Bright to the darker Dusk, Blaze and Night; the patterns also follow this gradual shift, becoming more marked as the colour darkens, enriched with a variety of degrees of shading for a more or less even effect.

Des atmosphères d'Europe centrale pour Deck, une essence de chêne rouvre empreinte de sobriété. Sa palette de couleurs et la texture légèrement rugueuse de sa surface font des grands listels prévus en deux formats (25×150 et 22,5×90), une proposition contemporaine de style linéaire et à l'esprit naturel. Deck se décline en sept tonalités à dominance chaude allant des plus claires – Dawn et Flare, évoquant le nord de l'Europe – aux plus intenses Dusk, Blaze et Night, en passant par les moyennes Day et Bright. Le graphisme contribue à cette progression en devenant de plus en plus marqué au fur et à mesure que la couleur s'assombrit, enrichie de différents degrés de stonisation entre les lattes, pour des effets plus ou moins homogènes.

Mitteuropäische Atmosphären für Deck, eine Eichenholzart mit strengem Charakter. Die Wahl der Farbpalette und die Definition der etwas rauen Oberflächentextur machen diese in zwei Formaten (25×150 und 22,5×90) geplanten langen Leisten zu einem zeitgemäßen Vorschlag mit linearem Stil und natürlicher Optik. Deck ist in sieben vorwiegend warmen Farbtönen ausgearbeitet, die von hellen Tönen – Dawn und Flare, die sofort an Nord-europa erinnern – über die Zwischentöne Day und Bright bis zu den intensiveren Farben Dusk, Blaze und Night reichen. Auch die Grafik kommt dieser Abstufung nach und wird – durch die verschiedenen Abtönungsstadien zwischen den Brettern bereichert – umso markanter, je dunkler die Farbe ist, wodurch mehr oder weniger einheitliche Effekte erzielt werden.

Centraal-Europese sferen voor Deck, de winteriek finish met streng karakter. De keuze van het kleurengamma en de enigszins ruwe oppervlaktetextuur, gecombineerd met twee lange tegelformaten (25×150 en 22,5×90), creëren lineaire hedendaagse ontwerpen met een natuurlijke mood. Deck fluctueert tussen zeven overwegend warme tinten, gaande van de lichte Noord-Europese Dawn en Flare, tot de meer intense Dusk, Blaze en Night, met daartussen de intermediaire nuances Day en Bright. Ook de grafische tekens volgen deze tendens en worden opvallender naarmate de kleur donkerder wordt. De diverse kleurschakeringen tussen de banen – al dan niet homogeen – verrijken nogmaals het patroon.

Las atmósferas de Europa Central envuelven Deck, una madera de roble de carácter determinado. Los listones largos, disponibles en dos formatos (25×150 y 22,5×90), son una propuesta contemporánea de elegancia lineal y un espíritu natural, gracias a la elección de la gama de colores y a la definición de la textura de la superficie ligeramente áspera. Deck está realizado en siete tonos preferentemente cálidos que abarcan desde el claro – Dawn y Flare, que evocan inmediatamente el norte de Europa – hasta los colores más intensos Dusk, Blaze y Night, pasando por los intermedios Day y Bright; también el grafismo favorece esta gradualidad siendo más marcado a medida que el color se oscurece, enriquecido por las diferentes etapas de destonación entre los listones para crear efectos más o menos homogéneos.

± 9 mm

25×150/10"×60" R

22,5×90/9"×36" R



Caratteristiche/Features/Caracteristiques/Eigenschaften/Eigenschappen/Características



UNI EN ISO 10545-14

Classe 5 / Class 5



DIN EN 16165:2023
Annex B
(previously DIN 51130)

R10



B.C.R.A.
Rep. CEC/81

Conforme / Compliant



ANSI A326.3 (BOT 3000)
Test Method

wet DCOF ≥ 0.50

V2
Slight *

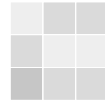

V3
Moderate



Wood look ←



Dawn * 25×150/10"×60" R LX86
22,5×90/9"×36" R LZ24



Blaze 25×150/10"×60" R LX84
22,5×90/9"×36" R LZ22



Flare * 25×150/10"×60" R LX89
22,5×90/9"×36" R LZ27



Night 25×150/10"×60" R LJ71
22,5×90/9"×36" R LJ72



Bright 25×150/10"×60" R LX85
22,5×90/9"×36" R LZ23



Dusk 25×150/10"×60" R LX88
22,5×90/9"×36" R LZ26



Day 25×150/10"×60" R LX87
22,5×90/9"×36" R LZ25

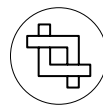

Pezzi speciali/Trim tiles/Pieces speciales/Formteile/Speciale delen/Piezas especiales

Battiscopa

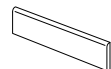
7×90/2^{7/8}×36" R

Blaze	LO41
Bright	LO42
Dawn	LO43
Day	LO44
Dusk	LO45
Flare	LO46
Night	LO40

Imballi/Packing/Emballage/Verpackungseinheiten/Verpakking/Embalajes

	pcs x box	m ² / m x box	kg x box	box x pallet	m ² x pallet	kg x pallet
25×150/10"×60"	3	1,1250	23,58	30	33,75	707,40
22,5×90/9"×36"	6	1,2150	22,80	36	43,74	820,80
7×90/2 ^{7/8} ×36" Battiscopa	6	5,4000	8,00	55	297,00	440,00

Blaze 22,5×90/9"×36" R



Larix

Warm appeal of wood

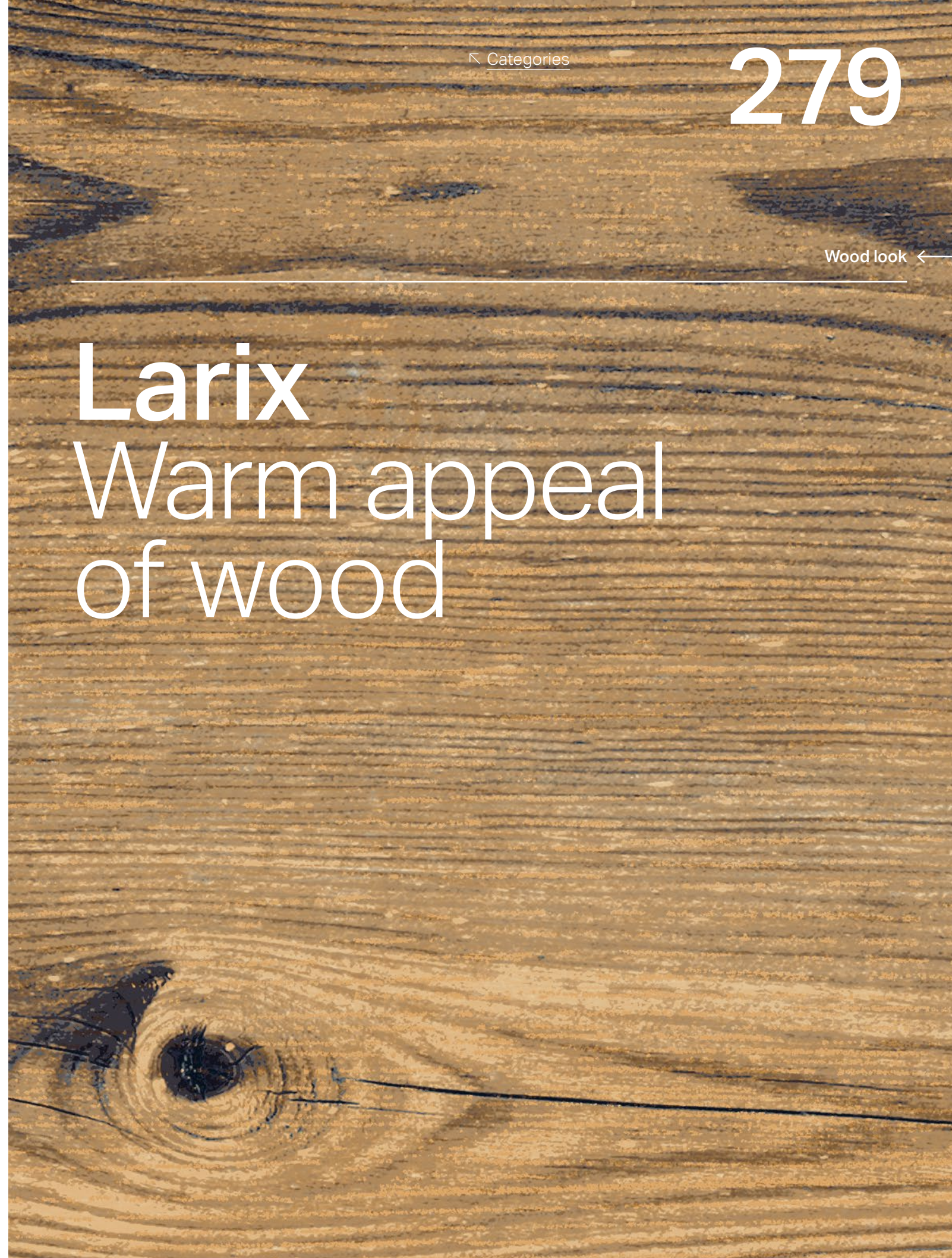



Wood look ←

Le calde sembianze del legno si coniugano con la praticità e resistenza del grès porcellanato nella collezione Larix, ispirata all'essenza di larice, ampiamente utilizzata nelle costruzioni della tradizione alpina. Larix è frutto di un'accurata ricerca sulle peculiarità del materiale naturale, e lo rievoca traducendone su ceramica, a livello sia grafico che strutturale, i dettagli cromatici e superficiali originari e i segni impressi dal tempo e dall'esposizione agli agenti atmosferici.

The warm appeal of wood combines with the functionality and resistance of porcelain stoneware in the Larix collection, inspired by larch wood and widely used in traditional alpine architecture. Larix is the result of intensive research on the features of this natural material that is reinterpreted on ceramics, reproducing its graphics and texture, its chromatic and surface details and the marks caused by the passage of time and by adverse weather.

Dans la collection Larix, la chaleur qui se dégage de l'aspect bois s'associe parfaitement au caractère pratique et à la résistance du grès cérame. La collection s'inspire en effet de l'essence de mélèze, un bois largement utilisé dans les constructions traditionnelles alpines. Larix est le fruit d'une longue étude des caractéristiques du matériau naturel et propose de le représenter sur céramique dans son graphisme et sa structure sans négliger les motifs chromatiques et superficiels particuliers, notamment les signes du temps et de l'exposition aux agents atmosphériques, qui confèrent tout son charme à la matière.

Das warme Aussehen von Holz wird bei der Kollektion Larix, die am in der traditionellen Bauweise der Alpen viel verwendeten Lärchenholz inspiriert ist, mit der Zweckmäßigkeit und Beständigkeit des Feinsteinzeugs kombiniert. Larix ist das Ergebnis einer eingehenden Forschung bezüglich der Besonderheiten dieses natürlichen Materials und möchte darauf anspielen, indem die ursprünglichen farblichen Details und Oberflächenmerkmale sowie die von der Zeit und den Witterungseinflüssen hinterlassenen Spuren sowohl grafisch, als auch strukturell auf die Keramik übertragen werden.

Warme aanblik van hout gecombineerd met de praktische voordelen en bestendigheid van grès porcellanato in de collectie LARIX, geïnspireerd op de lariks houtessentie, veelvuldig gebruikt in woningen in de traditionele Alpenstijl. Larix is het resultaat van een nauwgezette zoektocht naar de kenmerkende eigenschappen van natuurlijke materialen. Zowel op grafisch als structureel vlak worden chromatische details en oorspronkelijke oppervlaktestructuren vertaald naar keramische producten, waarbij ook de veroudering met de tijd en blootstelling aan weer en wind wordt gereproduceerd.

Las cálidas semejanzas a la madera se conjugan con la practicidad y resistencia del grés porcelánico en la colección Larix, inspirada en la esencia del alerce ampliamente utilizado en las construcciones de la tradición alpina. Larix es el fruto de un minucioso estudio de las peculiaridades del material natural y lo evoca de nuevo traduciendo en la cerámica, en lo que a gráfica y estructura se refiere, los originales detalles cromaticos y superficiales y las huellas dejadas por el tiempo y la exposición a los agentes atmosféricos.

9 mm

25x150/10"x60" R
15x90/6"x36" R

20 mm OUT2.0

30x120/12"x48" R

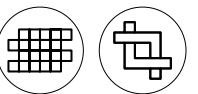

Caratteristiche/Features/Caracteristiques/Eigenschaften/Eigenschappen/Características

Matt



UNI EN ISO 10545-14

Classe 5 / Class 5



DIN EN 16165:2023 Annex B (previously DIN 51130)

R10



DIN EN 16165:2023 Annex A (previously DIN 51097)

A+B



BS EN 16165:2021 Annex C (previously BS 7976-2:2002)

PTV₉₅ ≥ 36 Wet



B.C.R.A. Rep. CEC/81

Conforme / Compliant



ANSI A326.3 (BOT 3000) Test Method

wet DCOF ≥ 0.50

OUT2.0



UNI EN ISO 10545-14

Classe 5 / Class 5



DIN EN 16165:2023 Annex B (previously DIN 51130)

R11



DIN EN 16165:2023 Annex A (previously DIN 51097)

A+B+C



B.C.R.A. Rep. CEC/81

Conforme / Compliant



ANSI A326.3 (BOT 3000) Test Method

wet DCOF ≥ 0.55



V3
Moderate



Natural 25×150/10"×60" R LE13
15×90/6"×36" R OB50
30×120/12"×48" R OUT2.0 OM05



Fresh 25×150/10"×60" R LE14
15×90/6"×36" R OB51



Sun 25×150/10"×60" R LE12
15×90/6"×36" R OB52
30×120/12"×48" R OUT2.0 OM06



Shade 25×150/10"×60" R LE11
15×90/6"×36" R OB53

Wood look ←



Natural Muretto 25×75/10"×30" R LF52



Fresh Muretto 25×75/10"×30" R LF55

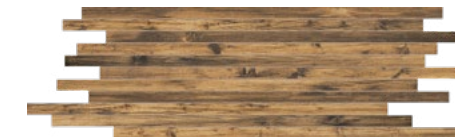

Sun Muretto 25×75/10"×30" R LF53



Shade Muretto 25×75/10"×30" R LF54

Fresh Muretto Listello 25×75/10"×30" R — Shade 25×150/10"×60" R — Sun 25×150/10"×60" R



Pezzi speciali/Trim tiles/Pieces speciales/Formteile/Speciale delen/Piezas especiales

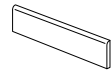

Battiscopa

7×90/2^{7/8}×36" R

Fresh	NY42
Natural	NY43
Shade	NY44
Sun	NY45

Imballi/Packing/Emballage/Verpackungseinheiten/Verpakking/Embalajes

	pcs x box	m ² / m x box	kg x box	box x pallet	m ² x pallet	kg x pallet
25×150/10"×60"	3	1,1250	23,58	30	33,75	707,40
15×90/6"×36"	10	1,3500	26,80	36	48,60	964,80
30×120/12"×48" OUT2.0	2	0,7200	33,35	36	25,92	1200,60
25×75/10"×30" Muretto Listello	4	0,7500	16,00	24	18,00	384,00
7×90/2 ^{7/8} ×36" Battiscopa	6	5,4000	8,00	55	297,00	440,00

Natural 25×150/10"×60" R

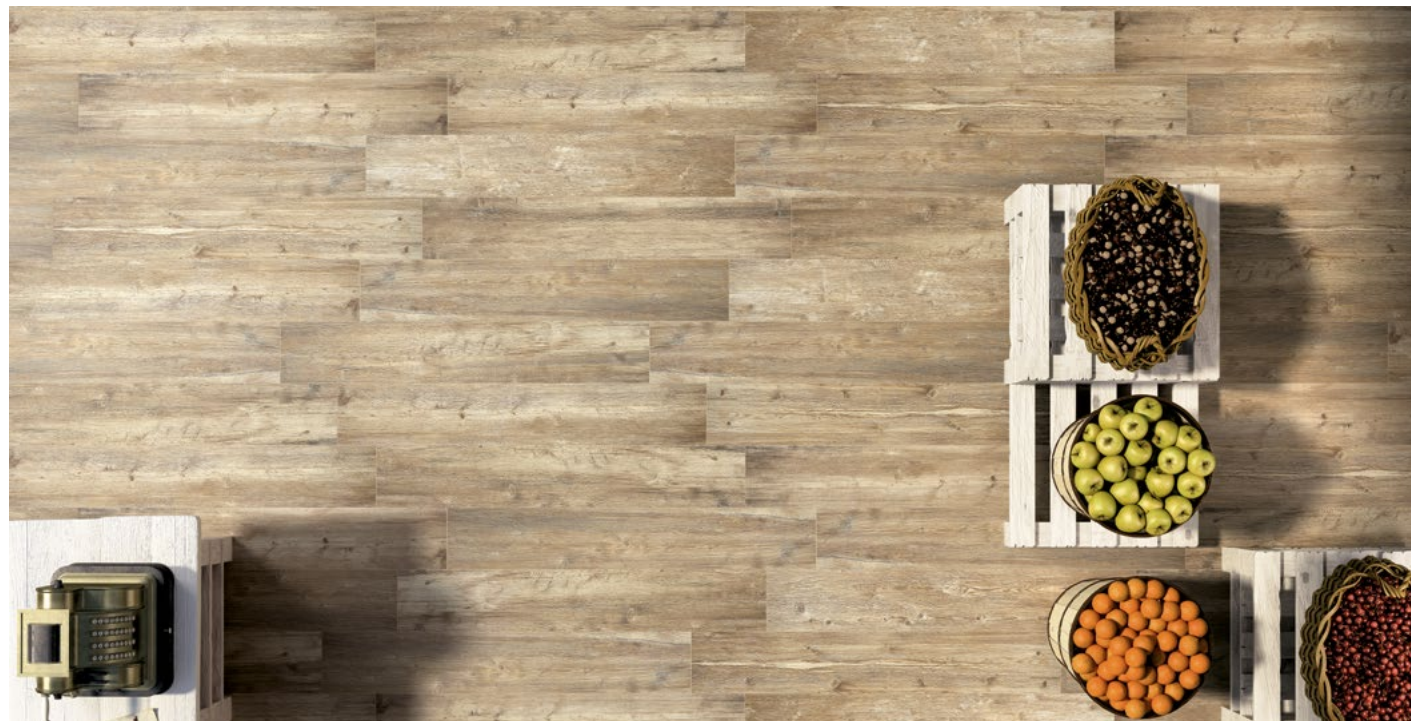

Mansion

The prestige of wood



La serie Mansion è nata da una ricerca approfondita sulle tendenze dell'interior design, che sempre più spesso ripropongono nell'arredo di ambienti contemporanei l'effetto vissuto dei legni antichi. La collezione evoca il pregio e il fascino del legno piattato a mano, del restauro a stuccatura di antiche tavole e dei segni lasciati dal tempo sulle essenze lignee, valorizzando l'effetto vintage del materiale naturale attraverso le più innovative tecnologie ceramiche.

The Mansion range is the result of painstaking research into the growing trend to recreate the aged appearance of antique wood in contemporary interiors. The collection evokes the prestige and charm of hand-shaved wood, old floorboards restored using plaster and the worn appearance of wood, enhancing the vintage effect of this natural material with the most innovative techniques in ceramic production.

La série Mansion est le fruit d'une recherche approfondie sur les tendances de la décoration d'intérieur qui proposent de plus en plus souvent dans les intérieurs modernes les effets vécus des bois anciens. Cette collection évoque le prestige et le charme du bois raboté à la main, de la restauration par masticage de vieilles planches et des signes laissés sur le bois au fil du temps, mettant en valeur l'effet vintage du matériau brut grâce aux technologies céramiques de pointe.

Die Serie Mansion ist aus einer tiefgehenden Untersuchung der Trends im Innendesign entstanden, die bei der Einrichtung von zeitgemäßen Räumen immer öfter die gelebte Optik von altem Holz vorschlagen. Die Kollektion erinnert an die Kostbarkeit und den Reiz von handgehobeltem Holz, der Restaurierung von alten Holztafeln durch Verspachteln und der Spuren, die die Zeit auf den Holzarten zurückgelassen hat, wobei die Vintage-Optik des natürlichen Materials mit Hilfe der innovativsten Keramiktechnologien zur Geltung gebracht wird.

De serie Mansion ontstond na een diepgaande research naar de tendensen binnen de interior design sector, waarbij steeds vaker in een hedendaags interieur visuele effecten van antiek hout worden geïntroduceerd. De collectie doet denken aan de prestige en charme van handgepolijst hout, de restauratie van antieke tafels met kneedbaar hout en de tekens achtergebleven door de tijd heen op doorleefd hout. Zo ontstaat een vintage effect op natuurlijke materialen, bekomen door de meest innovatieve keramische technieken.

La serie Mansion nace de una profunda búsqueda sobre las tendencias del diseño de interiores, que cada vez reproducen con más frecuencia el efecto de maderas antiguas en muebles contemporáneos. La colección evoca el mérito y fascinación de la madera tratada a mano, de la restauración de mesas antiguas y signos de envejecimiento de los tipos de maderas, valorizando el efecto vintage del material natural a través de las tecnologías cerámicas más innovadoras.

9 mm

75×75/30"×30" R

Caratteristiche/Features/Caracteristiques/Eigenschaften/Eigenschappen/Características



UNI EN ISO 10545-14

Classe 5 / Class 5



DIN EN 16165:2023
Annex B
(previously DIN 51130)

R10



DIN EN 16165:2023
Annex A
(previously DIN 51097)

A+B



BS EN 16165:2021
Annex C
(previously BS 7976-2:2002)

PTV₉₀ ≥ 36 Wet



B.C.R.A.
Rep. CEC/B1

Conforme / Compliant



ANSI A326.3 (BOT 3000)
Test Method

wet DCOF ≥ 0.50

V4
Substantial



Wood look ←



Lounge 75x75/30"x30" R LL32



Court 75x75/30"x30" R LI71



Hall 75x75/30"x30" R LI72



Arcade 75x75/30"x30" R LI70

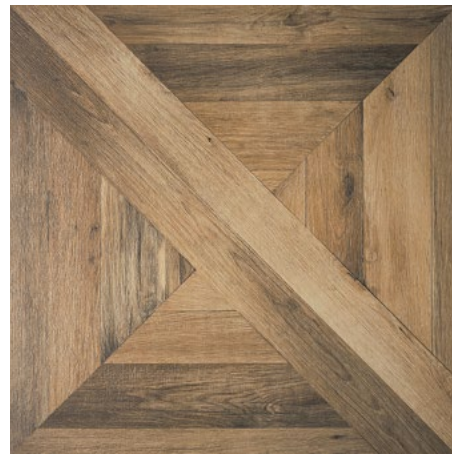

Library 75x75/30"x30" R LI73

Tamashi

Simply sophisticated

Imballi/Packing/Emballage/Verpackungseinheiten/Verpakking/Embalajes

	pcs x box	m ² / m x box	kg x box	box x pallet	m ² x pallet	kg x pallet
75x75/30"x30"	2	1,1250	23,20	42	47,25	974,40



Per creare *Tamashi* abbiamo lavorato sulla riduzione, con l'obiettivo di arrivare alla quintessenza del legno: l'immagine di pulizia è data dall'assenza di nodi e dalla scelta di venature fitte, sottili e regolari, che ci hanno permesso di ottenere una superficie lineare e fluida senza interruzioni visive. Il risultato è quello di una semplicità moderna, elegante e naturale che nasce da un sapiente equilibrio grafico e cromatico.

To create *Tamashi* we worked on reduction, with the aim of obtaining the quintessence of wood: the image of cleanliness comes from the absence of knots and the choice of dense, fine and regular veins, resulting in a seamless, linear and fluid surface. The result is a modern, elegant and natural simplicity that stems from a skilful graphic and colour balance.

Pour créer *Tamashi*, nous avons travaillé sur la réduction, dans l'objectif d'arriver à la quintessence du bois: l'image de pureté est apportée par l'absence de nœuds et par le choix de veines épaisses, fines et régulières, qui nous ont permis d'obtenir une surface linéaire et fluide, sans interruptions visuelles. Le résultat est une simplicité moderne, élégante et naturelle née d'un savant équilibre graphique et chromatique.

Um *Tamashi* zu kreieren, arbeiteten wir an der Reduktion, mit dem Ziel, die Quintessenz des Holzes zu erreichen: Das Bild der Sauberkeit wird durch das Fehlen von Ästen und die Wahl dichter, feiner und regelmäßiger Maserungen vermittelt, die eine lineare und fließende Oberfläche ohne optische Unterbrechungen ermöglichen. Daraus ergibt sich eine moderne, elegante und natürliche Schlichtheit, die aus einer geschickten grafischen und farblichen Ausgewogenheit resultiert.

Voor het creëren van *Tamashi* hebben we geprobeerd de dingen weg te laten, met als doel de essentie van hout naar voren te laten komen: het beeld van zuiverheid wordt bereikt door het ontbreken van knoesten en door de keuze voor dichte, dunne en regelmatige nerven, waardoor een lineair en vloeiend oppervlak is ontstaan zonder visuele onderbrekingen. Het resultaat is een moderne, elegante en natuurlijke eenvoud die het gevolg is van een vakkundig grafisch en chromatisch evenwicht.

Para crear *Tamashi* hemos trabajado en la reducción, con el objetivo de alcanzar la quintaesencia de la madera: la imagen de limpieza viene dada por la ausencia de nudos y la elección de vetas densas, finas y regulares, lo que nos ha permitido obtener una superficie lineal y fluida sin interrupciones visuales. El resultado es el de una sencillez moderna, elegante y natural que surge de un hábil equilibrio cromático y gráfico.

Discover more



9 mm

25x150/10"x60" R



Caratteristiche/Features/Caracteristiques/Eigenschaften/Eigenschappen/Características



UNI EN ISO 10545-14

Classe 5 / Class 5



DIN EN 16165:2023
Annex B
(previously DIN 51130)

R10



DIN EN 16165:2023
Annex A
(previously DIN 51097)

A+B



B.C.R.A.
Rep. CEC/81

Conforme / Compliant



ANSI A326.3 (BOT 3000)
Test Method

wet DCOF ≥ 0.40

V2
Slight

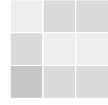

Wood look ←



Vanilla 25×150/10"×60" R RA99



Sugar 25×150/10"×60" R RA97



Cream 25×150/10"×60" R RA95



Caviar 25×150/10"×60" R RA94



Tea 25×150/10"×60" R RA98



Pepper 25×150/10"×60" R RA96



Walnut 25×150/10"×60" R RB00



V2
Slight

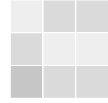

Leaf Tea (Cream/Tea) 60x60/24x24 R RB14

RB14

Leaf Walnut (Vanilla/Walnut) 60x60/24x24 R RB15

RB15

Leaf Pepper (Sugar/Pepper) 60x60/24x24 R RB13

RB13

Schemi di posa/Laying sketches/Schémas de pose/
Modulverlegungsbeispiele/Legschema/Esquemas de colocación

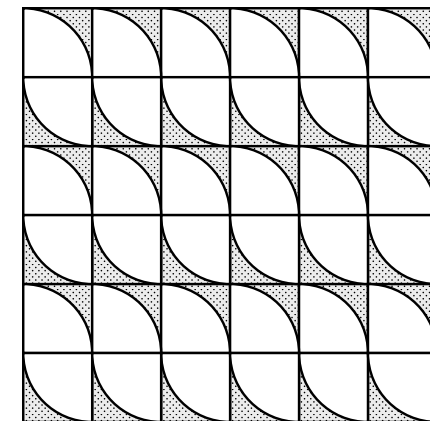
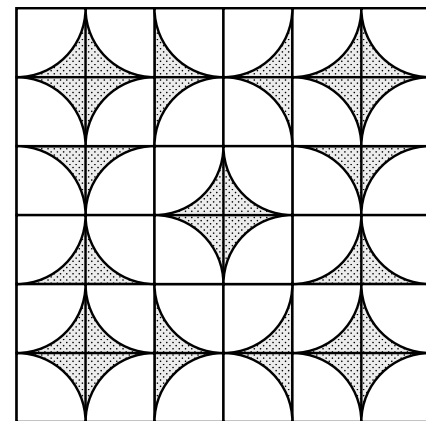
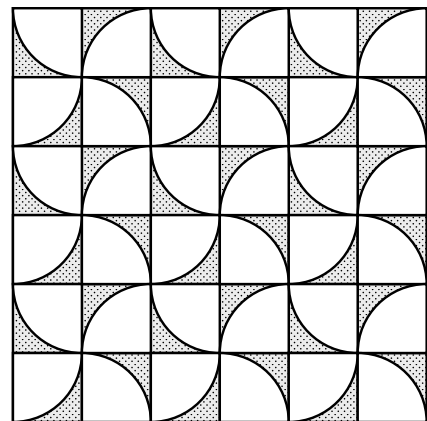
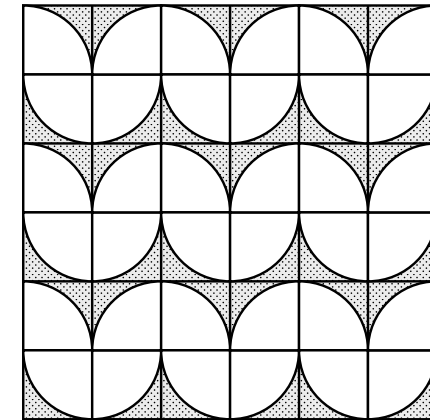
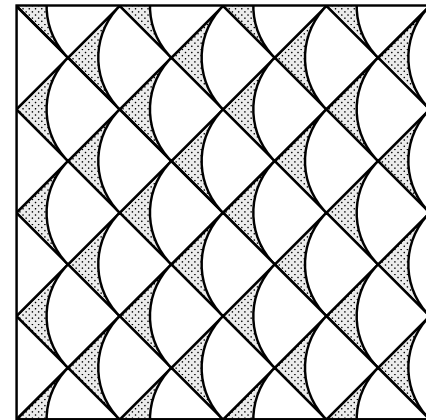
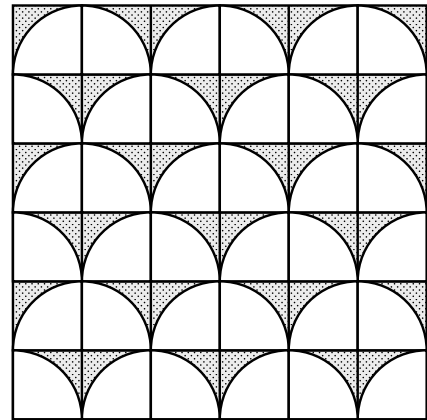

Leaf Walnut 60x60/24x24 R



Wood look ←

Imballi/Packing/Emballage/Verpackungseinheiten/Verpakking/Embalajes

	pcs × box	m ² / m × box	kg × box	box × pallet	m ² × pallet	kg × pallet
25×150/10"×60"	3	1,1250	23,58	30	33,75	707,40
Leaf 60×60/24"×24"	3	1,0800	21,36	40	43,20	854,40

Vanilla 25×150/10"×60" R



OUT2.0

New outdoor perspective



OUT2.0: il grès porcellanato Refin in spessore 20 mm, specificamente progettato per applicazioni outdoor. Perfetto per giardini, piscine e coperture, OUT2.0 è frutto della ricerca Refin in ambito outdoor e coniuga al meglio performance, estetica e versatilità. Ingelivo, resistente agli attacchi chimici e agli agenti atmosferici, è la scelta ideale per la posa in ambienti esterni residenziali e commerciali. OUT2.0 mantiene inalterate nel tempo le eccezionali qualità tecniche e può essere posato in tre diverse modalità: posa sopraelevata con supporti, posa diretta su ghiaia e terreno, posa tradizionale con collante.

OUT2.0: 20 mm thick porcelain stoneware by Refin, designed specifically for outdoor applications. Perfect for gardens, swimming pools and coverings, OUT2.0 is the result of Refin's research into solutions for outdoors offering the ideal combination of performance, looks and versatility. Resistant to frost, chemicals and harsh weather conditions, it is the ideal choice for residential or commercial applications out of doors. The exceptional technical features of OUT2.0 are not affected by the passing of time and it can be fitted using one of the three following methods: raised flooring with supports, directly on top of gravel or soil, or using the tradition solution with adhesive.

OUT2.0: le grès cérame Refin produit en 20 mm d'épaisseur, expressément projeté pour être appliqué à l'extérieur. À la fois performant, esthétique et éclectique, OUT2.0 est idéal pour les jardins, les piscines et autres couvertures. Il représente l'aboutissement de travaux de recherche que Refin a menés dans le cadre des applications à l'extérieur. Ingélif, résistant aux attaques chimiques et aux agents atmosphériques, il s'adapte à la perfection aux espaces extérieurs aussi bien résidentiels que commerciaux. OUT2.0 est durable et conserve ses exceptionnelles qualités techniques dans le temps et peut être posé selon trois modalités tout à fait différentes: pose surélevée sur plots, pose directe sur un lit de gravier et terre battue, pose scellée sur chape avec adhésif.

OUT2.0: Refin Feinsteinzeug in einer Stärke von 20 mm, speziell für Outdoor-Anwendungen. Perfekt für Gärten, Pools und Aussenräume, OUT2.0 ist das Ergebnis der Forschung und Entwicklung von Refin im Outdoorbereich. Dieses Feinsteinzeug kombiniert Leistung, Ästhetik und Vielseitigkeit auf bestmögliche Weise. OUT2.0 ist frostsicher, chemikalienbeständig und witterungsbeständig und somit die ideale Wahl für die Verlegung in privaten und gewerblichen Außenbereichen. OUT2.0 behält dauerhaft eine außergewöhnliche technische Qualität und kann auf drei verschiedene Arten verlegt werden: als Doppelboden auf Trägern und Stützen, direkt auf Kies und Erde, auf herkömmliche Weise mit Kleber.

OUT2.0: 20 mm dik gres porcellanato van Refin, specifiek ontworpen voor outdoor toepassingen. OUT2.0 is perfect voor tuinen, zwembaden en dakbedekking en vormt het resultaat van onderzoek van het Refin team naar outdoor oplossingen. Een optimale combinatie van prestaties, esthetiek en veelzijdigheid. Vriesbestendig, bestendig tegen chemische aantastingen en atmosferische invloeden, de ideale keuze voor outdoor plaatsing in een privé of commerciële context. De buitengewone technische kenmerken van OUT2.0 blijven ongewijzigd in de tijd. Plaatsing kan gebeuren volgens drie verschillende modaliteiten: plaatsing in verhoogde vloeren met steunen, rechtstreekse plaatsing op kiezel en grond, traditionele plaatsing met kleefmiddel.

OUT2.0: el gres porcelánico Refin con 20 mm de espesor, específicamente diseñado para aplicaciones de exterior. Perfecto para jardines, piscinas y cerramientos, OUT2.0 es fruto de la investigación de Refin para el exterior y combina de la mejor manera rendimiento, estética y versatilidad. Resistente al hielo, a los ataques químicos y a los agentes atmosféricos, es la elección ideal para la colocación en espacios de exterior y comerciales. OUT2.0 mantiene inalteradas en el tiempo sus excepcionales calidades técnicas y puede colocarse de 3 maneras diferentes: colocación sobreelevada con soportes, colocación directa sobre grava y terreno, y colocación tradicional con cola.

20 mm OUT2.0

- 60x120/24"x48" R
- 30x120/12"x48" R
- 90x90/36"x36" R
- 45x90/18"x36" R
- 60x60/24"x24" R

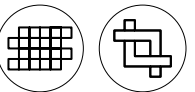

Caratteristiche/Features/Caracteristiques/Eigenschaften/Eigenschappen/Características



DIN EN 16165:2023
Annex B
(previously DIN 51130)

R11



DIN EN 16165:2023
Annex A
(previously DIN 51097)

A+B+C



ANSI A326.3 (BOT 3000)
Test Method

wet DCOF ≥ 0.55

OUT2.0 Unconventional

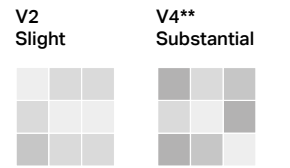

Facile da posare/Easy to install/Facile à poser/Leicht verlegbar/Makkelijk te plaatsen/Fácil de colocar	Resistente ai carichi di rottura/Resistant to breaking loads/Résistant aux charges de rupture/Ausserst belastbar (hohe Bruchfestigkeit)/Grote weerstand tegen breukbelastingen/Resistente a las cargas de rotura	Inalterabile nel tempo/Unaffected by the passing of time/Inaltérable, même à long terme/Zeitbeständig (lange Lebensdauer)/Onwizigbaar in de tijd/Inalterable en el tiempo	Resistente agli sbalzi termici/Resistant to thermal shock/Résistant aux chocs thermiques/Unempfindlich gegenüber Temperaturschwankungen/Bestendig tegen temperatuurwisselingen/Resistente a los cambios climáticos	Elevate performance antiscivolo/Superior non slip performance/Antidérapant haute performance/Hohe Trittsicherheit/Extra slipvast/Elevadas prestaciones antiresbalamiento	Facile da pulire/Easy to clean/Facile à nettoyer/Pflegeleicht/Makkelijk schoon te maken/Fácil de limpiar

Perfetto coordinamento in/out/Perfect indoor/outdoor coordination/Coordination parfaite entre intérieur et extérieur/Perfekte Abstimmung zwischen Innen- und Aussenbereich/Perfect samenspel tussen binnen- en buitenvloer/Perfecta coordinación interior/ exterior	Removibile ed ispezionabile/Removable for ease of inspection/Repositionnable et permettant inspection et maintenance/Abnehmbar und kontrollierbar/Verwijderbaar en inspecteerbaar/Removable e inspeccionable	Riutilizzabile/Can be reused/Réutilisable/Wiederverwendbar/Herbruikbaar/Reutilizable	Ingelivo ed ignifugo/Frost proof and fireproof/Ingélif et ignifuge/Frostsicher und feuerfest/Vriesbestendig en vuurvast/Resistente al hielo y al fuego	Inattaccabile dagli acidi/Not affected by acids/Inattaquable aux acides/Säurebeständig/Onaantastbaar door zuren/Inatacable por los ácidos	Ecologico/Eco friendly/Écologique/Umweltfreundlich/ Ecologisch/Ecológico

Per dettagli sul prodotto in 20 mm. di spessore e sui relativi sistemi di posa ed, in particolare, per le raccomandazioni, accorgimenti, limitazioni di utilizzo e precauzioni in fase di posa, si raccomanda di prendere visione del **catalogo OUT2.0** e del sito www.refin.it / For further details on the 20 mm product and the installation systems, in particular for recommendations, restrictions of use, and precautions during installation, please refer to our website www.refin.it and to the our **OUT2.0 catalogue**. / Pour de plus amples détails sur les produits de 20 mm d'épaisseur et sur leurs systèmes de pose, et en particulier, pour les recommandations, mises à jour, limitations d'usage et précautions en phase de pose, veuillez prendre connaissance du **catalogue OUT2.0** et du www.refin.it. / Für Details zum Produkt mit 20 mm Stärke und entsprechende Verlegesysteme, insbesondere hinsichtlich Hinweise und Anmerkungen, Nutzungseinschränkungen und Vorsichtsmaßnahmen während der Verlegung, wird die Einsicht des **Katalogs OUT2.0** und der Webseite www.refin.it empfohlen. / Voor de details van het product met dikte 20 mm en de bijbehorende plaatsingschema's, en in het bijzonder voor de aanbevelingen, tips, gebruiksbepalingen en voorzorgsmaatregelen tijdens de plaatsingsfase wordt verwezen naar de **catalogus OUT2.0** en de site www.refin.it / Para más detalles acerca del producto de 20 mm de espesor y de los relativos sistemas de colocación y, en particular, de las recomendaciones, cuidados, limitaciones de uso y precauciones en fase de colocación, se recomienda consultar el **catálogo OUT2.0** y la web www.refin.it.

Namib

Linen 60×60/24"×24" R OUT2.0 RD62	Ecrú 60×60/24"×24" R OUT2.0 RD61	Earth 60×60/24"×24" R OUT2.0 RD60

Plant**

Ash 60×120 / 24"×48" R OUT2.0 OM03	Rope 60×120 / 24"×48" R OUT2.0 OM04

Risseu

Chiaro 90×90 / 36"×36" R OUT2.0 NQ24	Scuro 90×90 / 36"×36" R OUT2.0 NQ25

OUT2.0 Concrete look

V3
Moderate

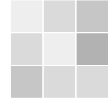

Block



Cinder 90×90 / 36"×36" R OUT2.0 MJ95

Feel



Light 60×60/24"×24" R OUT2.0 OQ84

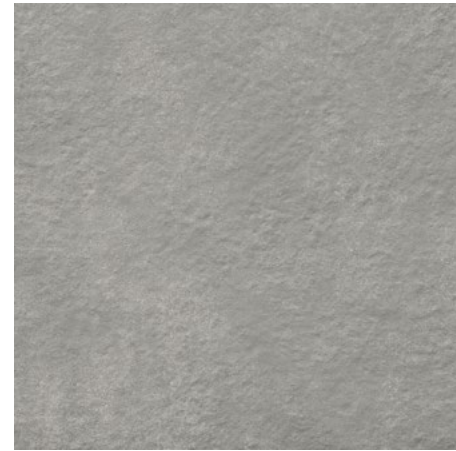

Dark 60×60/24"×24" R OUT2.0 OQ82

Feel



Warm 60×60/24"×24" R OUT2.0 OQ85

Mold



Cinder 90×90 / 36"×36" R OUT2.0 MJ94

Plain



Cinder 90×90 / 36"×36" R OUT2.0 MJ93

Feel Light 60×60/24"×24" R OUT2.0 — Light 60×120/24"×48" R Matt — Dark 60×120/24"×48" R Matt



Plain Cinder 90×90 / 36"×36" R OUT2.0 — Cinder 30×60 / 12"×24" R



OUT2.0 Stone look

V4**
Substantial



Blended**



Beige 60x120 / 24"x48" R OUT2.0 OB61
60x60 / 24"x24" R OUT2.0 OA93



Dark 60x60 / 24"x24" R OUT2.0 OA94



Grey 60x120 / 24"x48" R OUT2.0 OB62
60x60 / 24"x24" R OUT2.0 OB60



Natural 60x120 / 24"x48" R OUT2.0 OB63
60x60 / 24"x24" R OUT2.0 OA95

OUT2.0 Stone look

V2
Slight

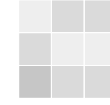

V3*
Moderate

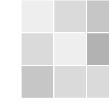

V4**
Substantial



Blue



Emotion Scié Grey ** 60x60 / 24"x24" R OUT2.0 ME39

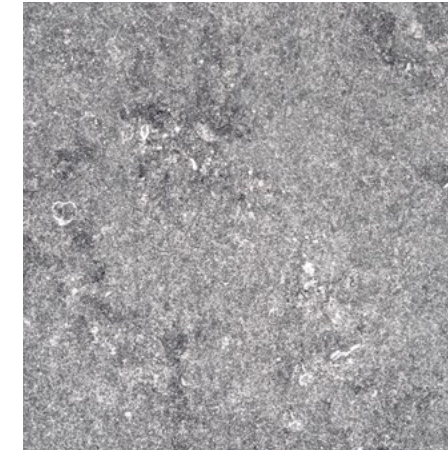

Emotion Flammé Grey * 60x60 / 24"x24" R OUT2.0 MC56

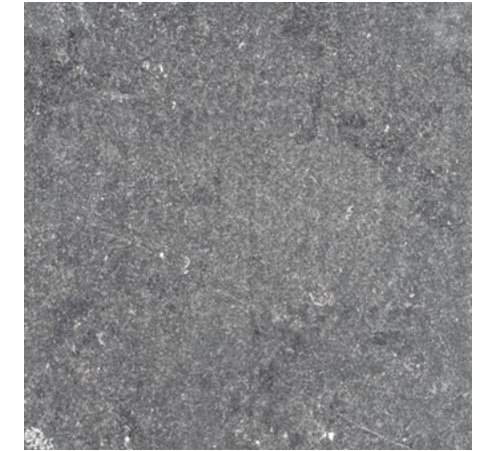

Emotion Flammé Blue * 60x60 / 24"x24" R OUT2.0 MC55



Bluetech Vintage Plain 90x90 / 36"x36" R OUT2.0 MT62
45x90 / 18"x36" R OUT2.0 LP23
60x60 / 24"x24" R OUT2.0 LC63

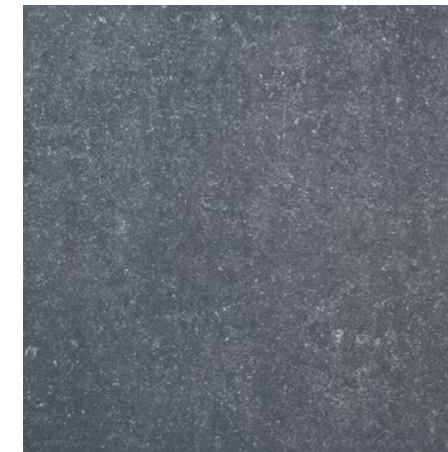

Bluetech Vintage Charbon 45x90 / 18"x36" R OUT2.0 LP24
60x60 / 24"x24" R OUT2.0 LH28

OUT2.0 Stone look

V3*
Moderate



Coquille*



Champagne 60×120/24"×48" R OUT2.0
60×60/24"×24" R OUT2.0

RC15
RC17

Gris

60×120/24"×48" R OUT2.0
60×60/24"×24" R OUT2.0

RC16
RC18

Coquille Gris 60×120/24"×48" R OUT2.0 — Perle 60×120/24"×48" R Matt-Pro



OUT2.0 Stone look

V2
Slight

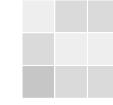

V3*
Moderate



Orobica



Beige

60×60/24"×24" R OUT2.0

OQ65

Grigia

60×60/24"×24" R OUT2.0

OQ66

Primal*



Silver

60×120/24"×48" R OUT2.0
60×60/24"×24" R OUT2.0

OW08
OK92

Warm

60×120/24"×48" R OUT2.0
60×60/24"×24" R OUT2.0

OW09
OK93

Sand

60×120/24"×48" R OUT2.0
60×60/24"×24" R OUT2.0

OW07
OK91

OUT2.0 Stone look

V3
Moderate



River

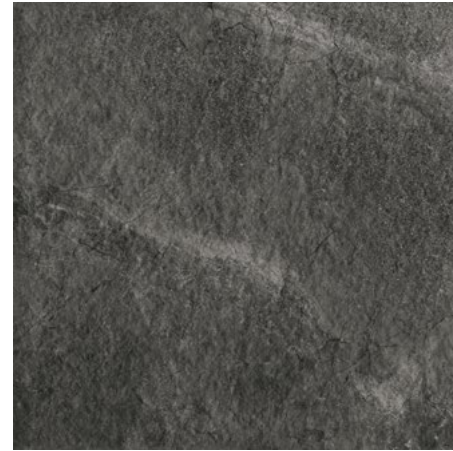

White 90×90/36"×36" R OUT2.0 OI43 Grey 90×90/36"×36" R OUT2.0 OI42 Graphite 90×90/36"×36" R OUT2.0 OI41

Sublime

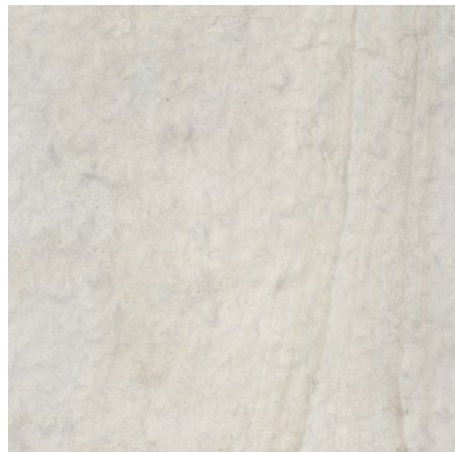

Ivory 60×120/24"×48" R OUT2.0 OT53
60×60/24"×24" R OUT2.0 OT56 Grey 60×120/24"×48" R OUT2.0 OT52
60×60/24"×24" R OUT2.0 OT55 Beige 60×120/24"×48" R OUT2.0 OT51
60×60/24"×24" R OUT2.0 OT54

River White 120×120/48"×48" R Soft — 90×90/36"×36" R OUT2.0



Sublime Beige 60×120/24"×48" R OUT2.0 — 60×120/24"×48" R Matt



OUT2.0 Stone look

V3
Moderate



Tune



Snow 120×120/48"×48" R OUT2.0 **OR04**



Rock 120×120/48"×48" R OUT2.0 **OR03**
90×90 / 36"×36" R OUT2.0 **NA08**
60×60 / 24"×24" R OUT2.0 **NH55**



Lava 120×120/48"×48" R OUT2.0 **OR02**
90×90 / 36"×36" R OUT2.0 **NA07**
60×60 / 24"×24" R OUT2.0 **NH54**



Desert 120×120/48"×48" R OUT2.0 **OR00**
90×90 / 36"×36" R OUT2.0 **NH52**
60×60 / 24"×24" R OUT2.0 **NH53**

OUT2.0 Wood look

V3
Moderate

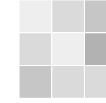

Cortina



Almond 30×120/12"×48" R OUT2.0 **OI96**



Tobacco 30×120/12"×48" R OUT2.0 **OI97**

Larix



Natural 30×120/12"×48" R OUT2.0 **OM05**



Sun 30×120/12"×48" R OUT2.0 **OM06**

Larix Natural 30×120/12"×48" R OUT2.0



	pcs × box	m ² / m × box	kg × Box	box × pallet	m ² / m × pallet	kg × pallet
120×120 / 48"×48" OUT2.0	1	1,4400	67,66	20	28,80	1353,20
60×120 / 24"×48" OUT2.0	1	0,7200	32,50	35	25,20	1137,50
30×120/12"×48" OUT2.0	2	0,7200	33,35	36	25,92	1200,60
90×90 / 36"×36" OUT2.0	1	0,8100	35,00	18	14,58	630,00
45×90 / 18"×36" OUT2.0	2	0,8100	37,00	27	21,87	999,00
60×60 / 24"×24" OUT2.0	2	0,7200	32,40	30	21,60	972,00

Per l'elenco completo dei pezzi speciali vedere pagina 332./For the full list of trim tiles, see page 332./Pour la liste complète des pièces spéciales, voir page 332./
Das vollständige Verzeichnis der Formstücke finden Sie auf Seite 332./Zie bijz. 332 voor een volledige lijst van speciale stukken./La lista completa de piezas especiales se encuentra en la página 332.

Risseu Chiaro 90×90/36"×36" R OUT2.0



Large slabs Great solutions for surfaces



Large slabs Unconventional

V2
Slight

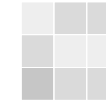

Creos



Bride
120×278/48"×110" R MK86



Dorian
120×278/48"×110" R MK87

Foil

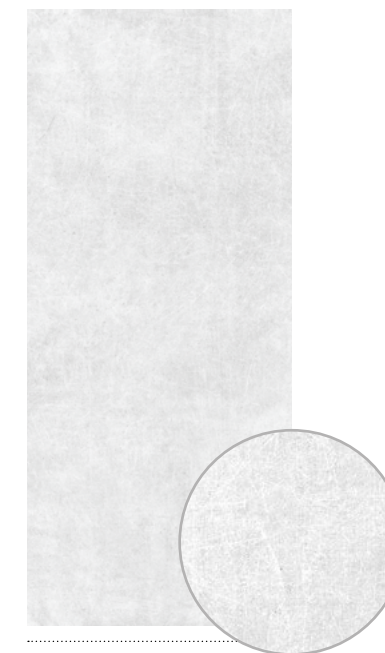

Aluminium
120×278/48"×110" R NP41

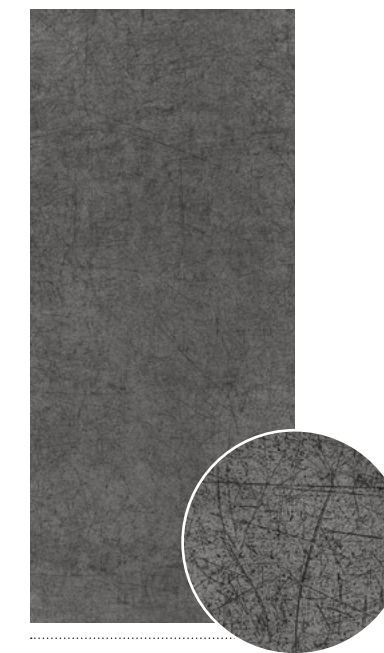

Burnish
120×278/48"×110" R NP42

Play

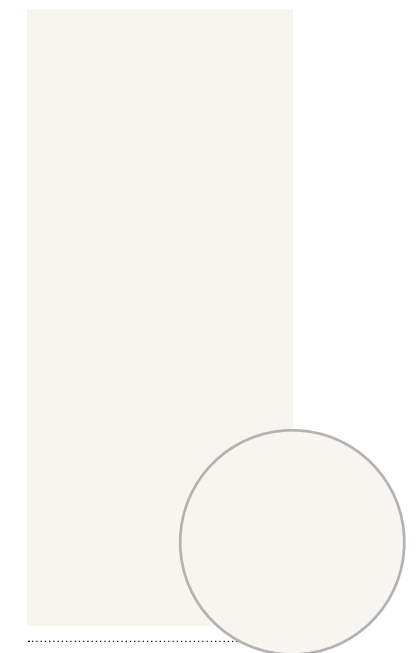

White
120×278/48"×110" R OC80

Le grandi lastre interpretano le tendenze più attuali e amplificano le potenzialità del grès porcellanato per disegnare superfici senza soluzione di continuità. Le nostre collezioni – con i loro diversi stili, effetti grafici e materici, palette cromatiche e finiture – offrono numerose possibilità di progettazione e personalizzazione degli ambienti, garantendo linearità visiva nella realizzazione di rivestimenti interior e outdoor. I maxi formati consentono inoltre applicazioni innovative in ambiti specifici come pareti ventilate e facciate architettoniche.

Large slabs interpret the most current trends and extend the potentiality of porcelain stoneware to design seamless surfaces. The manifold styles, graphic, textural and colour patterns and finishes ranges of our collections offer plenty of room design and customisation possibilities, while guaranteeing continuous consistency between interior walls and outdoors. Extra large sizes allow for innovative applications in special designs such as ventilated walls and architectural façades.

Les grandes dalles revisitent les tendances les plus actuelles et amplifient le potentiel du grès cérame afin de concevoir des surfaces continues. Nos collections - avec leurs différents styles, effets graphiques et matériels, palettes de couleurs et finitions - offrent de nombreuses possibilités de conception et de personnalisation des espaces afin de garantir une linéarité visuelle dans la réalisation de revêtements intérieurs et extérieurs. Les grands formats permettent également des applications innovantes dans des espaces spécifiques, par exemple les bardages rapportés et les façades architecturales.

Die Platten im Großformat interpretieren die neuesten Trends und erweitern das Potenzial des Feinsteinzeugs für die Gestaltung fugenloser Flächen. Unsere Kollektionen bieten mit ihren verschiedenen Stilen, grafischen und materiellen Effekten, Farbpaletten und Oberflächen zahlreiche Möglichkeiten für die Gestaltung und individuelle Anpassung von Räumen und gewährleisten eine visuelle Linearität bei Innen- und Außenbelägen. Durch die großen Formate werden die Grenzen der Anwendungen gesprengt; sie eignen sich auch für hinterlüftete und architektonische Fassaden.

De grote tegels interpreteren de nieuwste trends en maken het grès porcellanato uitermate geschikt voor het creëren van naadloze oppervlakken. Onze collecties – met hun verschillende stijlen, grafische en materiaaleffecten, kleurengamma en afwerkingen – bieden een grote vrijheid bij het ontwerpen en personaliseren van omgevingen, met een gegarandeerde zichtbare lineariteit bij de realisatie van binnen- en buitenbekledingen. De maxiformaten maken ook innovatieve toepassingen op specifieke gebieden mogelijk, zoals geventileerde muren en architectonische gevels.

Las placas de gran formato se basan en las últimas tendencias y amplían el potencial del grès porcelánico para diseñar superficies continuas. Nuestras colecciones, con sus diferentes estilos, efectos gráficos y materiales, paletas de colores y acabados, ofrecen numerosas posibilidades para diseñar y personalizar espacios, garantizando la continuidad visual en la creación de revestimientos interiores y exteriores. Los formatos maxi también permiten aplicaciones innovadoras en áreas específicas como paredes ventiladas y fachadas arquitectónicas.

Solo rivestimento/
Wall coverings only/
Uniquement pour une pose murale/
Nur Verkleidung/
Enkelwandbekleidung/
Sólo para el revestimiento



6 mm

120×278/48"×110" R
120×278/48"×110" R Lucido

Large slabs Concrete Look

V3
Moderate



Plain

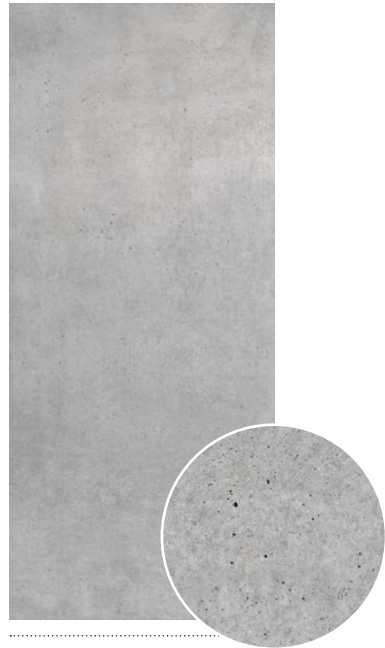

Cinder
120×278/48"×110" R MK84

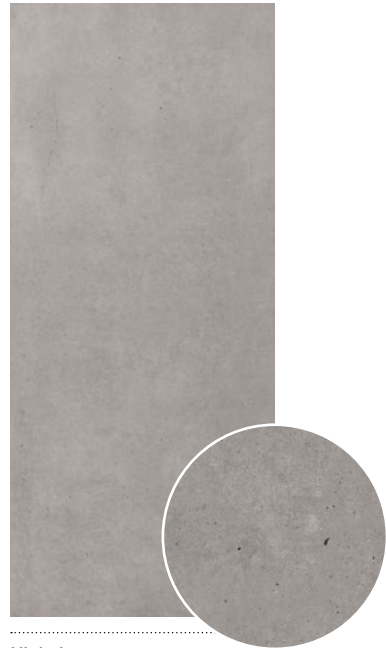

Nickel
120×278/48"×110" R MK85

Plain Cinder 120×278/48"×110" R — 120×120/48"×48" R



Large slabs Marble look

Solo rivestimento/
Wall coverings only/
Uniquement pour une pose murale/
Nur Verkleidung/
Enkelwandbekleidung/
Sólo para el revestimiento

Prestigio Calacatta Oro 120×278/48"×110" R — 120×120/48"×48" R Lucido



Large slabs Marble look

V4
Substantial



Prestigio White

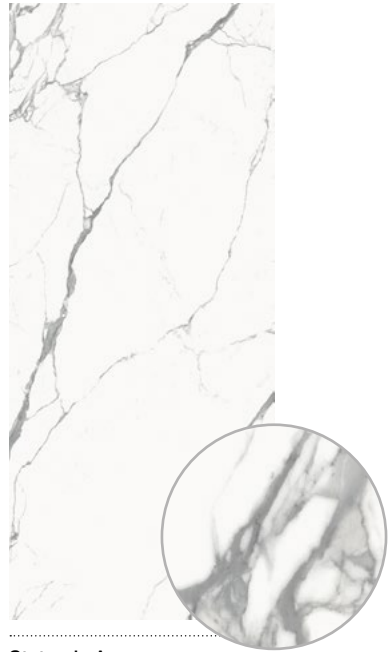

Statuario Apuano
120×278/48"×110" R RA39
120×278/48"×110" R Lucido RA37

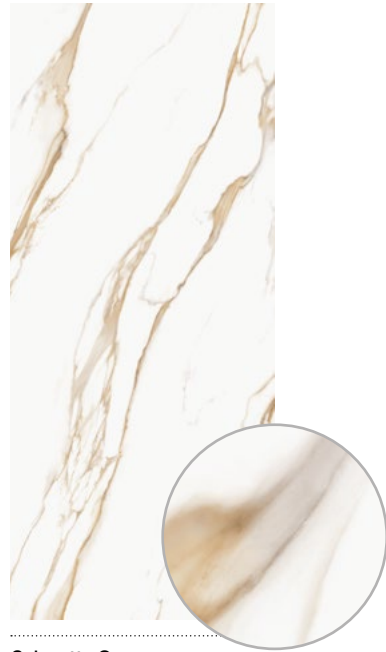

Calacatta Oro
120×278/48"×110" R RA40
120×278/48"×110" R Lucido RA36



Nuvolato
120×278/48"×110" R RA86
120×278/48"×110" R Lucido RA89

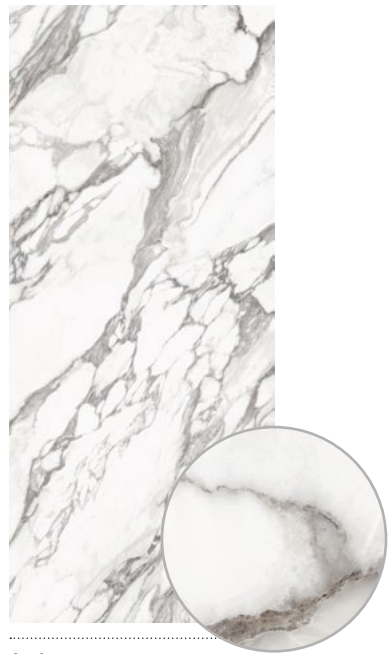

Arabescato
120×278/48"×110" R RA85
120×278/48"×110" R Lucido RA88



Opera
120×278/48"×110" R RA87
120×278/48"×110" R Lucido RA90

Large slabs Marble look

V3*
Moderate

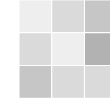

V4
Substantial

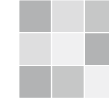

Prestigio Color

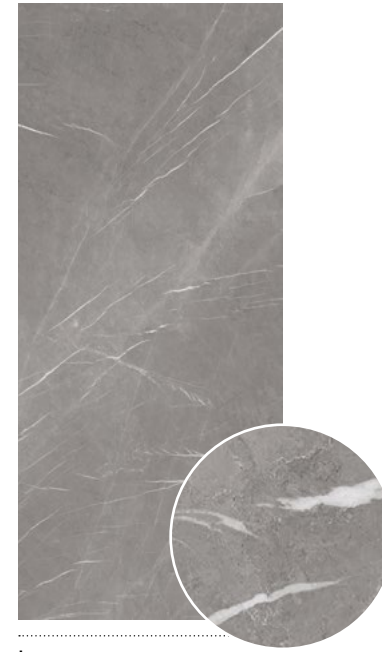

Impero
120×278/48"×110" R Lucido MK91



Marquinia
120×278/48"×110" R Lucido MK89



Arcadia*
120×278/48"×110" R Lucido MK92

Solo rivestimento/
Wall coverings only/
Uniquement pour une pose murale/
Nur Verkleidung/
Enkelwandbekleding/
Sólo para el revestimiento

Prestigio Impero 120×278/48"×110" R Lucido, 120×120/48"×48" R Lucido, Chevron 14,5×60/6"×24" R Lucido — Marquinia Chevron 14,5×60/6"×24" R Lucido





Large slabs Marble look

V4
Substantial



Prestigio Craquelé



Statuario Apuano Craquelé
120×278/48"×110" R Lucido RB40



Calacatta Oro Craquelé
120×278/48"×110" R Lucido RB39



Marquinia Craquelé
120×278/48"×110" R Lucido NC49



Impero Craquelé
120×278/48"×110" R Lucido ND44



Arcadia Craquelé*
120×278/48"×110" R Lucido ND42

Large slabs Marble look

V3*
Moderate

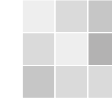

V4
Substantial



Prestigio Mesh

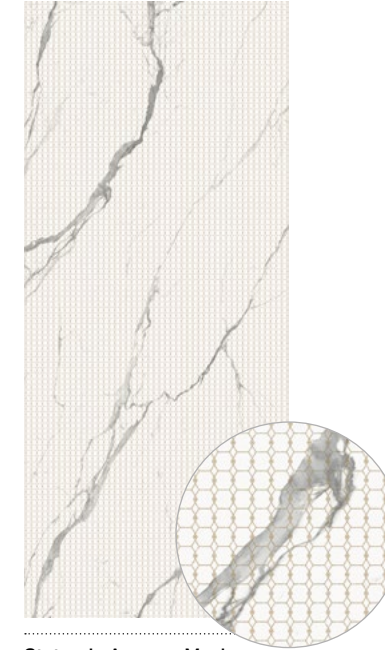

Statuario Apuano Mesh
120×278/48"×110" R Lucido RB42



Calacatta Oro Mesh
120×278/48"×110" R Lucido RB41

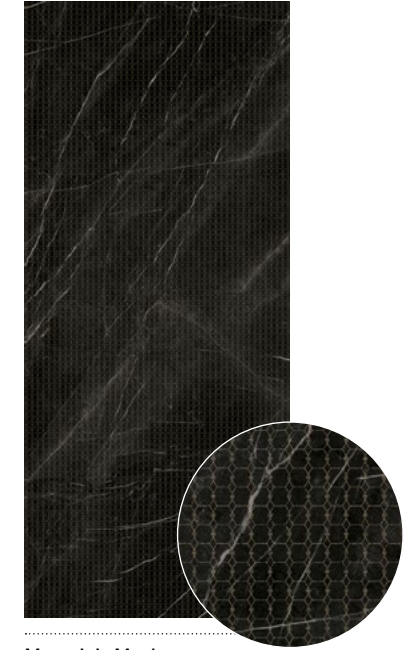

Marquinia Mesh
120×278/48"×110" R Lucido NB00



Impero Mesh
120×278/48"×110" R Lucido NA99



Arcadia Mesh*
120×278/48"×110" R Lucido NA97

Solo revestimento/
Wall coverings only/
Uniquement pour une pose murale/
Nur Verkleidung/
Enkelwandbekleding/
Sólo para el revestimiento

Large slabs Marble look

Prestigio Marquinia Mesh 120×278/48"×110" R Lucido



Large slabs Marble look

V2
Slight

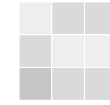

Solo rivestimento/
Wall coverings only/
Uniquement pour une pose murale/
Nur Verkleidung/
Enkelwandbekleding/
Sólo para el revestimiento

Prestigio Onyx



White
120×278/48"×110" R Lucido OM00

Prestigio Onyx White 120×278/48"×110" R Lucido — Grey 120×120/48"×48" R Lucido



Large slabs Stone look

V3
Moderate



River



Beige
120×278/48"×110" R OX49



Grey
120×278/48"×110" R OX50



White
120×278/48"×110" R OX51

River Grey 120×278/48"×110" R, 120×120/48"×48" R — White 120×278/48"×110" R



Large slabs Stone look

V3
Moderate

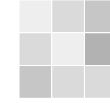

Tune



Snow
120×278/48"×110" R OR98



Rock
120×278/48"×110" R OR97



Ivory
120×278/48"×110" R RB28

Solo rivestimento/
Wall coverings only/
Uniquement pour une pose murale/
Nur Verkleidung/
Enkelwandbekleding/
Sólo para el revestimiento



Desert
120×278/48"×110" R OR96

	pcs × box	m ² / m × box	kg × Box	box × pallet	m ² / m × pallet	kg × pallet
120×278/48"×110"	1	3,3360	49,56	18	60,05	892,08

Prestigio Nuolato 120×278/48"×110" R Lucido — 120×120/48"×48" R Lucido



Technical specs

Trim tiles	331	Technical features	344
Balneo Project	333	PEI values	351
Certifications	336	Anti-slip classification	352
Surfaces	342	LEED points	354
Color shading	343	Recycled content	355
		Reflectance values	356
		Installation and maintenance	358
		General terms and conditions of sale	372



Gradino

A × B
33×150/13"×60"
33×120/13"×48"
33×80/13"×32"
30×60/12"×24"

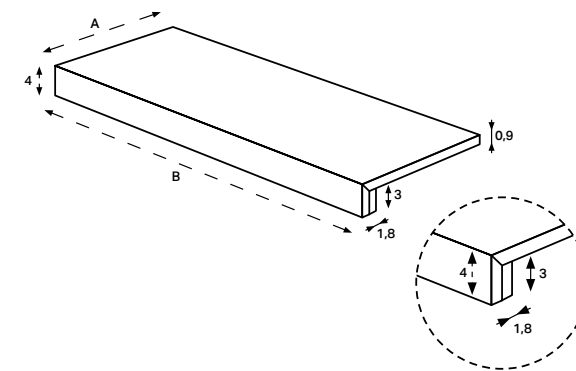

Gradino Angolare Dx/Sx

A × B
33×150/13"×60"
33×120/13"×48"
33×80/13"×32"
30×60/12"×24"

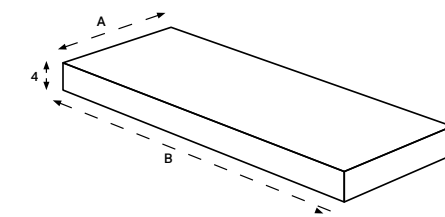

Gradino Angolare

A × B
33×33/13"×13"
30×30/12"×12"

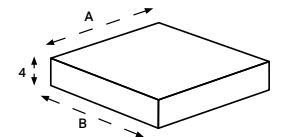

Scalino Elemento L

A × B
33×150/13"×60"
33×120/13"×48"
33×80/13"×32"
30×60/12"×24"

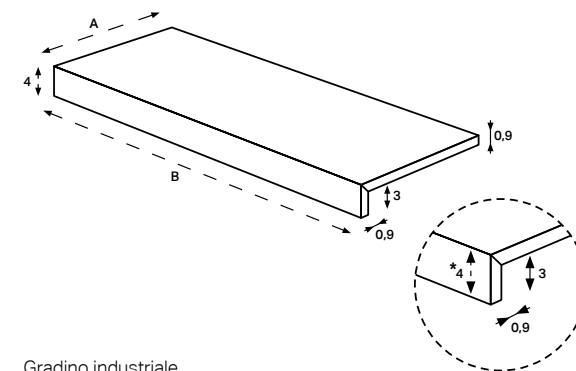

Scalino Elemento L Angolare Dx/Sx

A × B
33×150/13"×60"
33×120/13"×48"
33×80/13"×32"
30×60/12"×24"

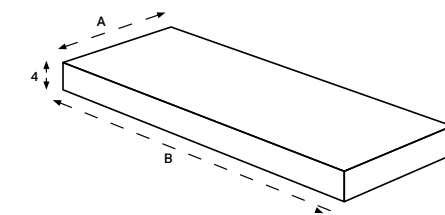

Scalino Elemento L Angolare

A × B
33×33/13"×13"
30×30/12"×12"

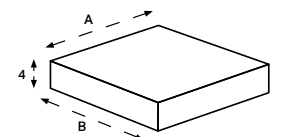

* h 3 for sizes 30x60/12"x24" and 30x30/12"x12"

Gradino industriale

A × B
30×150/12"×60"
30×120/12"×48"
30×80/12"×32"
30×60/12"×24"

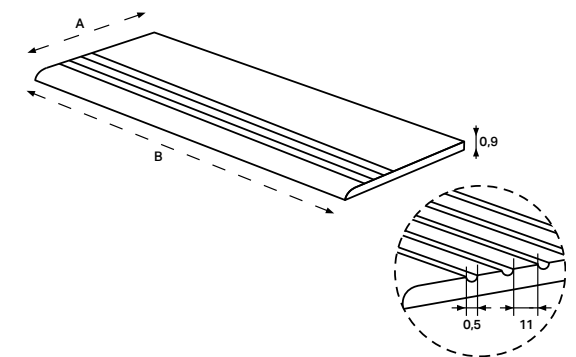

OUT2.0 Trim tiles

Bordo

AxB
30x120/12"x48"
30x90/12"x36"
30x60/12"x24"
15x60/6"x24"

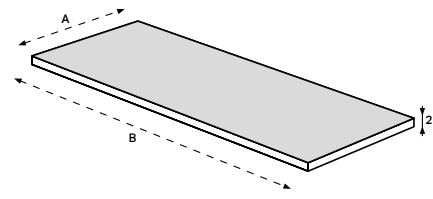

Bordo Angolare Dx/Sx - In/Ex

AxB
30x120/12"x48"
30x90/12"x36"
30x60/12"x24"
15x60/6"x24"

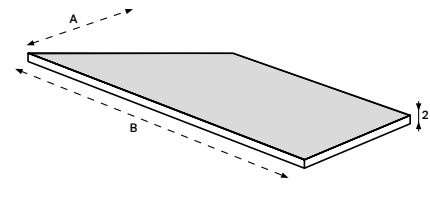

Bordo Angolare

AxB
30x30/12"x12"
15x15/6"x6"

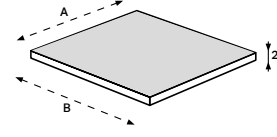

Gradino

AxB
30x120/12"x48"
30x90/12"x36"
30x60/12"x24"
15x60/6"x24"

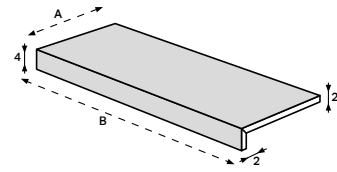

Gradino Angolare Dx/Sx - In/Ex

AxB
30x120/12"x48"
30x90/12"x36"
30x60/12"x24"
15x60/6"x24"

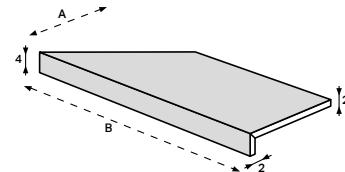

Gradino Angolare

AxB
30x30/12"x12"
15x15/6"x6"

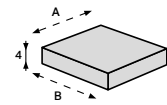

Elemento L

AxB
15x120/6"x48"
15x90/6"x36"
15x60/6"x24"

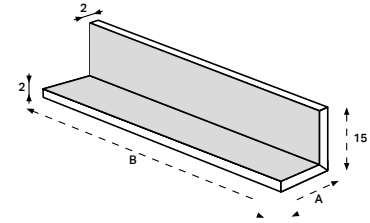

Elemento U

AxB
15x120/6"x48"
15x90/6"x36"
15x60/6"x24"

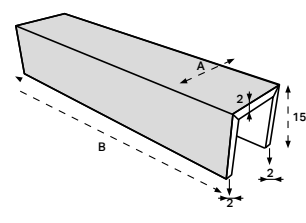

Canalina

AxB
20x120/8"x48"
15x120/6"x48"
20x90/8"x36"
15x90/6"x36"
20x60/8"x24"
15x60/6"x24"

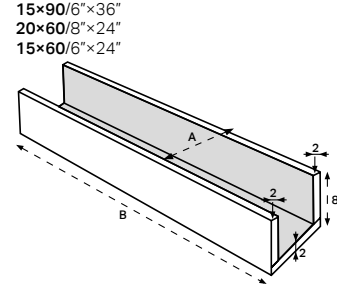

Elemento L Angolare Dx/Sx - In/Ex

AxB
15x120/6"x48"
15x90/6"x36"
15x60/6"x24"

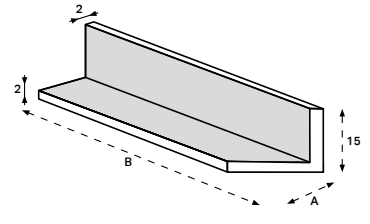

Elemento U Angolare Dx/Sx

AxB
15x120/6"x48"
15x90/6"x36"
15x60/6"x24"

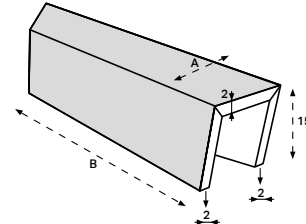

Canalina Angolare Dx/Sx

AxB
20x120/8"x48"
15x120/6"x48"
20x90/8"x36"
15x90/6"x36"
20x60/8"x24"
15x60/6"x24"

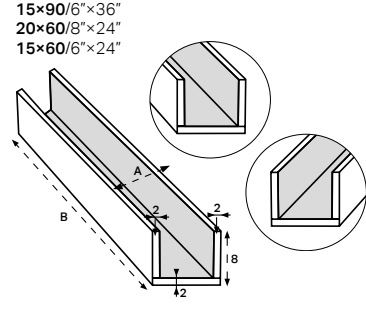

Griglia

AxB
20x90/8"x36"
15x90/6"x36"
20x60/8"x24"
15x60/6"x24"

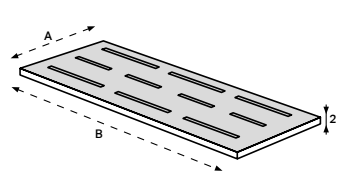

Griglia Angolare

AxB
20x20/8"x8"
15x15/6"x6"

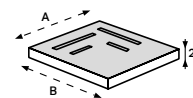

Pezzi speciali realizzabili su richiesta. Per articoli di formati diversi da quelli elencati, si prega di contattare il proprio referente commerciale. / Trim tiles made to measure and available upon request. For different sizes, please contact your sales representative. / Pièces spéciales réalisables sur demande. Pour des articles de format différent de ceux indiqués, nous vous prions de contacter votre référent commercial. / Formteile auf Anfrage ausführbar. Für Artikel in anderen als den aufgeführten Formaten wenden Sie sich bitte an Ihren Ansprechpartner. / Speciale stukken op aanvraag verkrijgbaar. Neem voor artikelen met andere dan de vermelde afmetingen contact op met uw commerciële contactpersoon. / Bajo pedido es posible realizar piezas especiales. Para artículos en formatos diferentes a los indicados, rogamos contactar con su representante de ventas.

Per ulteriori dettagli consultare il catalogo di linea OUT2.0. For further details, consult the OUT2.0 product catalog. Pour plus de détails, consultez le catalogue produit OUT2.0. Für weitere Details konsultieren Sie den Produktkatalog OUT2.0. Voor meer details, raadpleeg de productcatalogus OUT2.0. Para más detalles, consulte el catálogo de productos OUT2.0.

Balneo Project

Technical specs

Balneo Project
332/333

Balneo project è il sistema di elementi per il bagno personalizzabili creato da Refin. Grazie a Balneo project è possibile dare vita ad ambienti estetica, con soluzioni coordinate tra elementi d'arredo, pareti e pavimenti. Gli elementi sono costituiti da una struttura interna che assicura solidità e impermeabilità, fissata al gres porcellanato con collanti specifici. Gli elementi di Balneo project mantengono le caratteristiche tecniche del gres porcellanato Refin: impermeabilità, resistenza agli agenti chimici e alle macchie, resistenza all'abrasione e facilità di pulizia.

Balneo project is the system of elements for personalised bathrooms created by Refin. Thanks to Balneo project one can create spaces with strong aesthetic continuity, with solutions that are coordinated in terms of the furnishing elements, walls and floors. The elements comprise an internal structure, which ensures solidity and waterproofing, affixed to porcelain tile with specific adhesives. The Balneo project elements retain the technical characteristics of Refin porcelain tile, in that they are waterproof, resistant to chemical agents and marks, resistant to abrasion and easy to clean.

Balneo project est le système d'éléments personnalisés pour la salle de bains créé par Refin. Grâce à Balneo project, il est possible de créer des espaces à forte continuité esthétique, avec des solutions coordonnées entre les éléments de décoration, les parois et le revêtement de sol. Les éléments sont composés d'une surface interne qui garantit solidité et imperméabilité, fixée au grès cérame grâce à des colles spécifiques. Les éléments Balneo project conservent les caractéristiques techniques du grès cérame Refin: imperméabilité, résistance aux agents chimiques et aux taches, résistance à l'abrasion et facilité de nettoyage.

Mit Balneo project bezeichnet Refin das von ihr entwickelte System von anpassbaren Badezimmer-elementen. Balneo project verleiht den Umgebungen eine starke optische Kontinuität, mit aufeinander abgestimmten Einrichtungs-elementen, Wänden und Bodenbelägen. Die Elemente weisen eine innere Struktur auf, die Festigkeit und Dichtheit gewährleistet und mit speziellen Klebstoffen am Feinsteinzeug befestigt wird. Alle Elemente des Balneo project weisen die gleichen technischen Eigenschaften wie Feinsteinzeug auf: Wasserdurchlässigkeit, Chemikalien- und Fleckenbeständigkeit, Abriebfestigkeit und leichte Reinigung.

Balneo project is het systeem van aanpasbare badkamer-elementen dat door Refin is gecreëerd. Dankzij Balneo project is het mogelijk om omgevingen te creëren met een sterke esthetische continuïteit, met gecoördineerde oplossingen tussen inrichtingselementen, wanden en vloeren. De elementen bestaan uit een interne structuur die voor stevigheid en ondoordringbaarheid zorgt en die door middel van specifieke lijmen op het porseleingres bevestigd is. De Balneo project-elementen behouden de technische kenmerken van het porseleingres van Refin: ondoordringbaarheid, bestendigheid tegen chemische middelen en vlekken, bestendigheid tegen slijtage en gemakkelijk te reinigen.

Balneo project es el sistema de elementos personalizables para el baño creado por Refin. Gracias a Balneo project es posible crear espacios de gran continuidad estética, con soluciones a juego entre elementos de decoración, revestimientos y pavimentos. Los elementos están provistos de una estructura interna, que garantiza solidez e impermeabilidad, que se sujeta al gres porcelánico mediante adhesivos especiales. Los elementos Balneo project poseen las características técnicas del gres porcelánico Refin: impermeabilidad, resistencia a los agentes químicos y a las manchas, resistencia a la abrasión y facilidad de limpieza.



Lavabi sospesi/Wall-mounted washbasins 120x50
Plain Mist

Pavimento e parete/Floor and wall
Plain Nickel 75x150/30"x60"

Parete/Wall
Plain Fragment 75x150/30"x60"

Lavabo da appoggio/Countertop washbasin

Abbinabile al top per lavabo/Can be combined with the washbasin countertop

60×42,8 cm scarico nascosto/concealed drainage

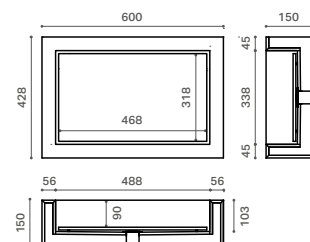

60×42,8 cm scarico a vista/visible drainage

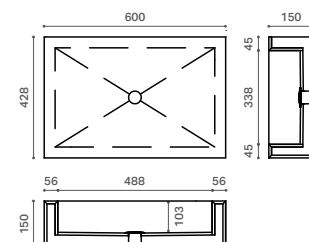

Lavabo sospeso/Wall-mounted washbasin

90×50 cm scarico a vista/visible drainage

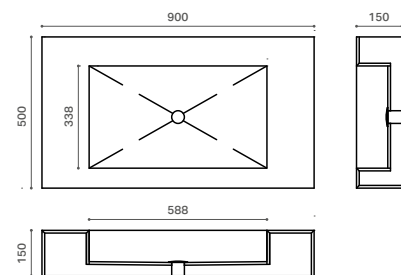

90×50 cm scarico nascosto/concealed drainage

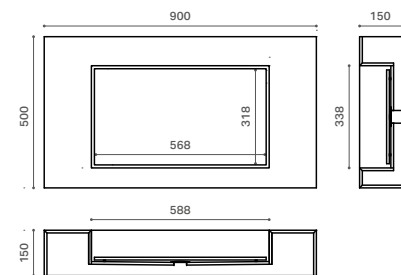

120×50 cm scarico a vista/visible drainage

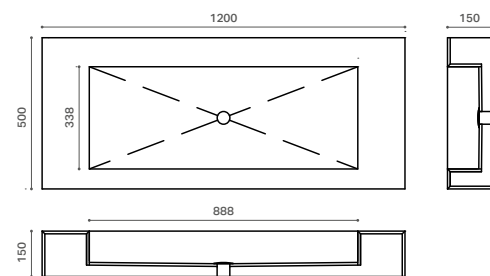

120×50 cm scarico nascosto/concealed drainage

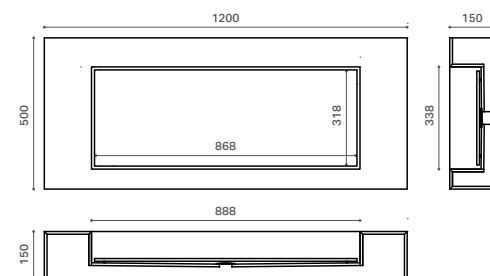

Top lavabo/Washbasin countertop

Abbinabile al lavabo da appoggio/Can be combined with the countertop washbasin

90×50 cm

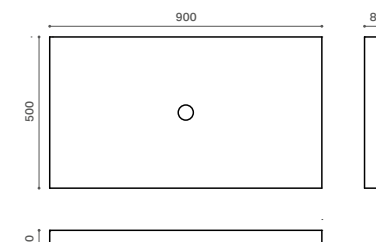

120×50 cm

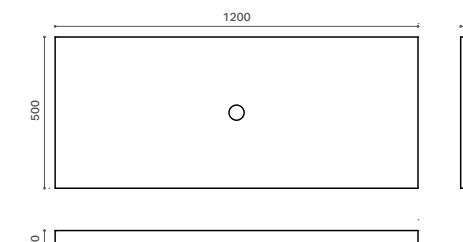

Piatto doccia/Shower tray

80×80 cm

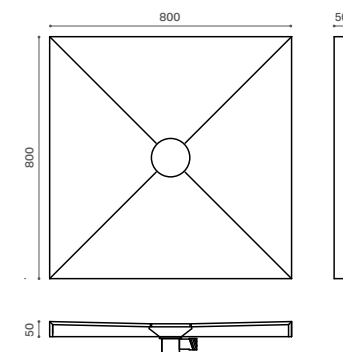

90×90 cm

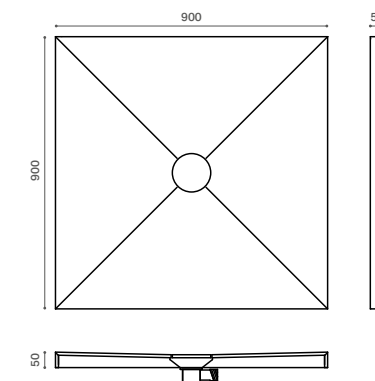

120×80 cm

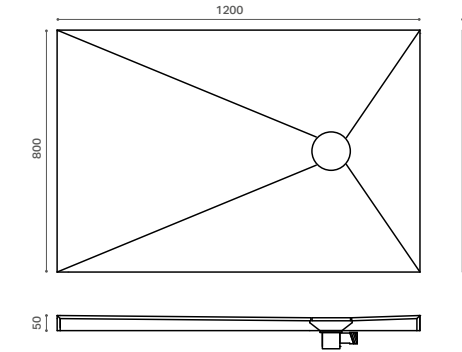

Componenti/Components/Composants/Komponenten/Componenten/Componentes

Gli articoli Balneo project sono ricavati dal taglio di lastre in gres porcellanato assemblate con collanti e stucchi epossidici su una struttura interna realizzata in polistirene ad alta densità. Possono essere realizzati su richiesta per tutte le collezioni Refin utilizzando lastre di formato 120×120 o 75×150cm (i piatti doccia solo dal formato 120×120). I tecnici di Ceramiche Refin sono a disposizione per la scelta del materiale più idoneo per la realizzazione dei piatti doccia e degli altri elementi.

Balneo project articles are created from cut porcelain tile slabs assembled using epoxy adhesives and sealants on an internal structure in high-density polystyrene. They can be tailor-made for all Refin collections, using 120×120 or 75×150cm size slabs (shower trays only from size 120×120). Ceramiche Refin technicians are on hand to assist with selection of the most suitable material for the creation of shower bases and other elements.

Les articles Balneo project proviennent de la découpe de dalles en grès cérame assemblées avec des colles et des mortiers époxy sur une structure intérieure réalisée en polystyrène haute densité. Ils peuvent être réalisés sur demande pour toutes les collections Refin utilisant des dalles de format 120×120 ou 75×150 cm (uniquement à partir du format 120×120 pour les receveurs de douche). Les techniciens de Ceramiche Refin sont à votre disposition pour le choix du matériau le plus approprié à la réalisation des receveurs de douche et autres éléments.

Die Produkte der Linie Balneo project werden aus zugeschnittenen, mit Klebern und Epoxidharz-Fugenmassen auf einer Innenstruktur aus hochdichtem Polystyrol zusammengesetzten Feinsteinzeugplatten gewonnen. Sie können auf Wunsch mit allen Refin-Kollektionen aus Platten im Format 120×120 o 75×150 cm (Duschwannen nur ab Format 120×120) angefertigt werden. Das Fachpersonal von Ceramiche Refin unterstützt Sie gern bei der Wahl des geeigneten Materials für die Duschwannen und weiteren Elemente.

De artikelen Balneo project zijn gemaakt van gesneden platen van porseleingres, met epoxy bindmiddelen en hars geassembleerd op een interne structuur van high-density polystyreen. Ze kunnen op aanvraag worden gerealiseerd voor alle Refin-collecties, uit platen van het formaat 120×120 of 75×150 cm (doucheplaten alleen van het formaat 120×120). De technici van Ceramiche Refin staan gereed om u te helpen bij het kiezen van het meest geschikte materiaal om doucheplaten en andere elementen te realiseren.

Los artículos Balneo project se obtienen del corte de placas de gres porcelánico ensambladas con adhesivos y materiales de rejuntado epoxi sobre una estructura interna de poliestireno de alta densidad. Se pueden realizar bajo pedido para todas las colecciones Refin utilizando placas de formato 120×120 o 75×150 cm (los platos de ducha sólo con placas de formato 120×120). Los técnicos de Ceramiche Refin están a su disposición para la elección del material más adecuado para la realización de platos de ducha y otros elementos.

Ceramics of Italy

Abbiamo sottoscritto il **codice etico sul Made in Italy** redatto dal Consiglio direttivo di Confindustria ceramica, impegnandoci a dichiarare con trasparenza l'origine dei nostri prodotti.

We have adhered to the **Made in Italy ethical code** promoted by Confindustria Ceramica, stating, with clarity and transparency, the origin of our products.

Nous avons signé le **code éthique du Made In Italy** rédigé par le Conseil d'administration de Confindustria Ceramica qui nous oblige à déclarer de façon transparente l'origine de nos produits.

Wir haben den vom Vorstand des Industriellenverbands Confindustria Ceramica verfassten **Ethikkodex für das Made in Italy** unterzeichnet und uns damit verpflichtet, die Herkunft unserer Produkte transparent anzugeben.

Wij hebben de **ethische code "Made in Italy"** ondertekend, die is opgesteld door de raad van bestuur van Confindustria ceramica en verbinden ons ertoe de herkomst van onze producten op transparante wijze aan te geven.

Hemos suscrito el **código ético del Made in Italy** elaborado por el Consejo Ejecutivo de Confindustria cerámica, comprometiéndonos a declarar de forma transparente el origen de nuestros productos.



Ceramics of Italy

ISO 9001

Ceramiche Refin SpA è certificata secondo la norma **ISO 9001**, riconoscimento internazionale riferito al **Sistema di Gestione della Qualità aziendale**.

Ceramiche Refin SpA is certified to the **ISO 9001** standard, an international standard that applies to corporate **quality management systems**.

Ceramiche Refin SpA est certifiée suivant la norme **ISO 9001**, une reconnaissance internationale relative au **Système de Gestion de la Qualité** de l'entreprise.

Ceramiche Refin SpA ist nach **ISO 9001** zertifiziert, der international anerkannten Bezugsnorm für betriebliche **Qualitätsmanagement-systeme**.

Ceramiche Refin SpA is gecertificeerd volgens **ISO 9001**, een internationale erkenning die verwijst naar het **kwali-teitsbeheersysteem** van de onderneming.

Ceramiche Refin SpA está certificada según la norma **ISO 9001**, un reconocimiento internacional que hace referencia al **Sistema de Gestión de Calidad** de la empresa.



ISO 45001

Consapevoli dell'inestimabile valore della salute e della sicurezza sul lavoro, abbiamo predisposto le più aggiornate misure di prevenzione e protezione ed implementato un **Sistema di Gestione per la Salute e Sicurezza sul Lavoro** secondo lo standard volontario **ISO 45001:2018**.

Aware of the priceless value of workplace health and safety, we took cutting-edge preventive and protective measures and implemented a **workplace health and safety management system**, based on the **ISO 45001:2018** voluntary standard.

Compte tenu de la valeur inestimable de la santé et de la sécurité sur le lieu de travail, nous avons mis en place les mesures de prévention et de protection les plus récentes et les plus à jour et implémenté un **Système de Gestion pour la Santé et la Sécurité sur le Lieu de Travail** conforme au standard volontaire **ISO 45001:2018**.

Im Bewusstsein des unschätzbaren Werts der Gesundheit und der Sicherheit am Arbeitsplatz haben wir modernste Vorbeugungs- und Schutzmaßnahmen ergriffen sowie ein **Arbeitsschutzmanagementsystem** nach dem freiwilligen Standard **ISO 45001:2018** eingeführt.

Omdat we ons bewust zijn van de onschatbare waarde van gezondheid en veiligheid op het werk, hebben we de modernste preventie- en beschermingsmaatregelen getroffen en een **beheersysteem voor gezondheid en veiligheid op het werk** ingevoerd dat voldoet aan de vrijwillige norm **ISO 45001:2018**.

Conscientes del inestimable valor de la seguridad y la salud en el trabajo, hemos puesto en marcha las más modernas medidas de prevención y protección e implantado un **Sistema de Gestión de la Seguridad y Salud en el Trabajo** conforme a la norma voluntaria **ISO 45001:2018**.



UPEC/UPEC F+/WallP3C

L'UPEC è un sistema francese di classificazione funzionale dei prodotti che attesta se un prodotto sia adeguato all'utilizzo in un certo locale. **La lista completa dei prodotti Refin certificati UPEC dall'ente CSTB è disponibile sul sito web aziendale.**

UPEC is a French functional rating system for products, which proves whether a product is suitable for use in a specific area. **A full list of Refin products certified as UPEC compliant by CSTB can be consulted on the company's website.**

L'UPEC est un système de classement fonctionnel des produits qui certifie qu'un certain produit est indiqué pour être utilisé dans un certain local. **La liste complète des produits Refin certifiés UPEC par l'organisme CSTB est disponible sur le site web de l'entreprise.**

UPEC ist ein französisches System der funktionalen Klassifizierung von Produkten, mit dem die Eignung eines Produkts für einen bestimmten Raum bescheinigt wird. **Die vollständige Liste der durch die Prüfstelle CSTB nach UPEC zertifizierten Refin-Produkte finden Sie auf unserer Website.**

UPEC is een Frans systeem voor de functionele classificatie van producten, dat verklaart of een product geschikt is voor gebruik in een bepaalde ruimte. **Op onze website vindt u de volledige lijst van Refin-producten met UPEC-certificaat van het CSTB.**

UPEC es un sistema francés de clasificación funcional de productos que certifica si un producto es apto para su uso en un determinado ambiente. **La lista completa de productos Refin certificados como UPEC por el CSTB está disponible en el sitio web de la empresa.**



SASO Quality Mark

Certificato di conformità all'esportazione in **Arabia Saudita** che attesta che i prodotti soddisfano i requisiti specifici nazionali di salute, sicurezza e ambiente.

Export Compliance Certificate for **Saudi Arabia**, certifying that the products meet the country's specific health, safety and environmental requirements.

Certificat de conformité pour l'exportation en **Arabie Saoudite** qui atteste que les produits satisfont les exigences nationales spécifiques en matière de santé, de sécurité et d'environnement.

Konformitätserklärung für die Ausfuhr nach **Saudi-Arabien**, die bescheinigt, dass die Produkte die landesspezifischen Anforderungen hinsichtlich Gesundheit, Sicherheit und Umweltschutz erfüllt.

Certificaat van overeenstemming voor uitvoer naar **Saudi-Arabië**, waarin wordt verklaard dat de producten voldoen aan de specifieke nationale gezondheids-, veiligheids- en milieuvorschriften.

Certificado de conformidad para la exportación a **Arabia Saudí**, que certifica que los productos cumplen los requisitos nacionales específicos en materia de salud, seguridad y medio ambiente.



CCC

China Compulsory Certification è la certificazione di prodotto per l'esportazione di piastrelle in gres porcellanato in **Cina**. Riguarda requisiti legati alla sicurezza e alla salute dell'utilizzatore finale, ed è rilasciata esclusivamente da istituti accreditati dalle Autorità cinesi.

China Compulsory Certification for the sales of porcelain stoneware tiles within the **Chinese market**. The certification refers to the standard requirements relevant to the safety and health of the end user and is granted exclusively by the institutes certified by the Chinese Authorities.

China Compulsory Certification est la certification de produit pour la vente de carreaux en grès cérame sur la totalité du **marché chinois**. La certification porte sur des prérequis inhérents à la sécurité et à la santé du consommateur, elle ne peut être délivrée que par des instituts accrédités par les Autorités chinoises.

China Compulsory Certification ist die Produktzertifizierung für die Ausfuhr von Feinsteinzeugfliesen nach **China**. Sie basiert auf Voraussetzungen, die die Sicherheit und die Gesundheit des Endanwenders betreffen und wird ausschließlich durch von chinesischen Behörden akkreditierte Stellen ausgestellt.

China Compulsory Certification is de productcertificering voor de export van gres porcellanato-tegels naar **China**. Het betreft de eisen die verband houden met de veiligheid en de gezondheid van de eindgebruiker en wordt alleen afgegeven door door de Chinese autoriteiten erkende instellingen.

China Compulsory Certification es la certificación del producto para la exportación de azulejos de porcelana a **China**. Abarca los requisitos relacionados con la seguridad y la salud del usuario final, y sólo es emitido por instituciones acreditadas por las autoridades chinas.



EPD

La certificazione EPD – **Environmental Product Declaration**, è una dichiarazione ambientale di prodotto su base volontaria che attesta l'impatto ambientale dell'intero ciclo di vita del prodotto secondo l'approccio "dalla culla alla tomba".

The voluntary EPD – **Environmental Product Declaration** certifies the environmental impact of a product with a "from cradle to grave" approach.

La EPD – **Environmental Product Declaration** est une déclaration environnementale faite volontairement, qui certifie l'impact environnemental de le cycle de vie du produit selon l'approche « du berceau au tombeau ».

Die Zertifizierung EPD – **Environmental Product Declaration** ist eine freiwillige Umweltprodukt-deklaration, welche die Umweltbelastung durch das Produkt über seinen gesamten Lebenszyklus hinweg, das heißt „von der Wiege bis zur Bahre“ bescheinigt.

De certificering EPD – **Environmental Product Declaration** is een vrijwillige milieuverklaring voor producten die de milieu-impact gedurende de hele levenscyclus van het product certificeert volgens de "wiege tot graf"-benadering.

La certificación EPD – **Environmental Product Declaration**, es una declaración ambiental de producto que se realiza en manera voluntaria y certifica el impacto ambiental de todo el ciclo de vida del producto «de la cuna a la tumba».



PEF

La certificazione PEF – **Product Environmental Footprint** è relativa alla determinazione del potenziale impatto ambientale dei prodotti nel corso del loro ciclo di vita. Il certificato attesta la validità delle informazioni sulle performance ambientali dei prodotti Refin e la conformità alle metodologie PEF.

The PEF – **Product Environmental Footprint** certification is a measure of the environmental impact of a product during its life cycle. Such certificate is evidence of the sound environmental performance and PEF compliance of Refin products.

La certification PEF – **Product Environmental Footprint** concerne la détermination de l'impact potentiel que les produits peuvent avoir sur l'environnement pendant leur cycle de vie. Ce certificat prouve la validité des informations sur les performances environnementales des produits Refin, ainsi que leur conformité aux méthodes PEF.

Die Zertifizierung PEF – **Product Environmental Footprint** bezieht sich auf die potenzielle, während ihres Lebenszyklus durch die Produkte entstehende Umweltbelastung. Die Zertifizierung bescheinigt die Gültigkeit der Informationen über die Umwelteinstellungen der Refin-Produkte sowie die Konformität mit den PEF-Methoden.

De certificering PEF – **Product Environmental Footprint** heeft betrekking op de bepaling van de mogelijke milieu-impact van producten gedurende hun levenscyclus. Deze certificeert de geldigheid van de informatie over de milieuprestaties van de Refin-producten en de naleving van de PEF-metodologieën.

La certificación PEF – **Product Environmental Footprint** se refiere a la determinación del impacto ambiental potencial de los productos a lo largo de su ciclo de vida. El certificado acredita la validez de la información sobre el comportamiento medioambiental de los productos Refin y el cumplimiento de las metodologías PEF.



FDES

La FDES – **Fiche de Déclaration Environnementale et Sanitaire** è una dichiarazione ambientale per i materiali da costruzione specifica per il mercato francese. Come la EPD, prende in esame l'intero ciclo di vita dei prodotti attestandone l'eco-sostenibilità e l'idoneità per la costruzione di edifici "green".

FDES – **Fiche de Déclaration Environnementale et Sanitaire** – is an environmental declaration for construction products that is specific to the French market. Like the EPD, it looks at the entire life cycle of a product and certifies its environmental sustainability and its fitness for building "green" buildings.

La FDES – **Fiche de Déclaration Environnementale et Sanitaire** – est une déclaration environnementale pour les matériaux de bâtiment spécifique pour le marché français. Tout comme la EPD, elle prend en considération le cycle de vie tout entier des produits et certifie leur éco-durabilité, ainsi que leur compatibilité pour la construction de bâtiments "green".

Die FDES (**Fiche de Déclaration Environnementale et Sanitaire**) ist eine spezifische Umwelterklärung für am französischen Markt vertriebene Baustoffe. Wie die EPD berücksichtigt sie den gesamten Lebenszyklus der Produkte und zertifiziert ihre ökologische Nachhaltigkeit sowie ihre Eignung für den Bau „grüner“ Gebäude.

De FDES – **Fiche de Déclaration Environnementale et Sanitaire** is een milieuverklaring voor bouwmaterialen, die speciaal bestemd is voor de Franse markt. Net als het EPD kijkt het naar de hele levenscyclus van de producten en certificeert het hun ecologische duurzaamheid en geschiktheid voor de bouw van "ecologische" gebouwen.

La FDES – **Fiche de Déclaration Environnementale et Sanitaire** es una declaración medioambiental sobre los materiales de construcción específica para el mercado francés. Al igual que la EPD, examina todo el ciclo de vida de los productos y certifica su sostenibilidad e idoneidad para los edificios ecológicos.

ISO 17889 — compliant

La nuova norma internazionale ISO 17889-1:2021 **Ceramic tiling systems – Sustainability for ceramic tiles and installation materials – Part 1: Specification for ceramic tiles** definisce un sistema per la valutazione della sostenibilità delle piastrelle di ceramica durante tutto il loro ciclo di vita, utilizzando indicatori qualitativi e quantitativi per le prestazioni ambientali e per la responsabilità sociale ed economica relativa alla progettazione, produzione, installazione e utilizzo del prodotto. Refin è pienamente conforme, superandoli, a tali requisiti prestazionali minimi.

The new international ISO 17889-1:2021 **Ceramic tiling systems – Sustainability for ceramic tiles and installation materials – Part 1: Specification for ceramic tiles** establishes a sustainability assessment system for ceramic tiles throughout their lifecycle, using qualitative and quantitative indicators of environmental performance and social and economic responsibility, in the design, manufacture, installation and use of the products. Refin fully complies with and exceeds these minimum performance requirements.

La nouvelle norme internationale ISO 17889-1:2021 **Ceramic tiling systems – Sustainability for ceramic tiles and installation materials – Part 1: Specification for ceramic tiles** définit un système pour l'évaluation de la durabilité des carreaux en céramique durant tout leur cycle de vie, et utilise des indicateurs de qualité et de quantité pour les performances environnementales, ainsi que pour la responsabilité sociale et économique, portant sur la conception, la fabrication, l'installation et l'utilisation du produit. Refin respecte et dépasse entièrement ces exigences minimales de performance.

Die neue, internationale Norm ISO 17889-1:2021 **Ceramic tiling systems – Sustainability for ceramic tiles and installation materials – Part 1: Specification for ceramic tiles** definiert ein System für die Bewertung der Nachhaltigkeit von Keramikfliesen während ihres gesamten Lebenszyklus durch qualitative und quantitative Kennzahlen hinsichtlich der Umweltleistungen und der sozialen und wirtschaftlichen Verantwortung, die mit der Planung, Produktion, Installation und Verwendung des Produkts einhergeht. Refin garantiert nicht nur die vollkommene Konformität mit diesen Mindestanforderungen, sondern übertrifft diese noch.

De nieuwe internationale norm ISO 17889-1:2021 **Ceramic tiling systems – Sustainability for ceramic tiles and installation materials – Part 1: Specification for ceramic tiles** stelt een systeem vast voor de beoordeling van de duurzaamheid van keramische tegels gedurende hun gehele levenscyclus. Er wordt hierbij gebruikgemaakt van kwalitatieve en kwantitatieve indicatoren voor milieuprestaties en voor sociale en economische verantwoordelijkheid met betrekking tot ontwerp, productie, installatie en gebruik van het product. Refin voldoet volledig aan deze minimale prestatie-eisen en overtreft ze zelfs.

La nueva norma internacional ISO 17889-1:2021 **Ceramic tiling systems – Sustainability for ceramic tiles and installation materials – Part 1: Specification for ceramic tiles** define un sistema para evaluar la sostenibilidad de los azulejos de cerámica a lo largo de su ciclo de vida, utilizando indicadores cualitativos y cuantitativos de comportamiento medioambiental y de responsabilidad social y económica relacionados con el diseño, la producción, la instalación y el uso del producto. Refin cumple plenamente y supera estos requisitos mínimos de rendimiento.



ISO 14021/CAM

La norma internazionale ISO 14021:2016 detta le **regole per le autodichiarazioni ambientali da parte dei produttori** e ne descrive una metodologia generale di valutazione e verifica. Sulla base di tale dichiarazione possiamo confermare anche il **rispetto dei requisiti CAM - Criteri Ambientali Minimi** per gli appalti pubblici verdi.

The international standard ISO 14021:2016 sets out the **rules for environmental self-declarations by manufacturers** and describes a general methodology for assessment and verification. On the basis of this declaration we can also confirm **compliance with the CAM requirements, the Minimum Environmental Criteria** - for Green Public Procurement.

La norme internationale ISO 14021:2016 définit les **règles relatives aux autodéclarations environnementales des fabricants** et décrit une méthodologie générale d'évaluation et de vérification. Sur la base de cette déclaration, nous pouvons également confirmer le **respect des exigences CAM, Critères Environnementaux Minimaux** - pour les marchés publics écologiques.

In der internationalen Norm ISO 14021:2016 sind die **Vorschriften für die freiwilligen Umweltangaben der Produzenten** festgelegt und sie beschreibt eine allgemeine Methode zu ihrer Bewertung und Prüfung. Auf der Grundlage dieser Erklärung können wir auch die Einhaltung der **Mindestumweltkriterien (CAM - Criteri Ambientali Minimi)** für das umweltorientierte öffentliche Beschaffungswesen bestätigen.

De internationale norm ISO 14021:2016 bepaalt de **regels voor eigenverklaringen inzake milieuvriendelijkheid door fabrikanten** en beschrijft een algemene methode voor de beoordeling en controle ervan. Op basis van deze verklaring kunnen wij ook bevestigen **dat is voldaan aan de CAM-vereisten - Criteri Ambientali Minimi (minimumcriteria voor het milieu)** bij groene overheidsopdrachten.

La norma internacional ISO 14021:2016 establece las **reglas para las autodichiaraciones medioambientales de los fabricantes** y describe una metodología general de evaluación y verificación. Sobre esta base también podemos confirmar el **cumplimiento de los requisitos CAM - Criterios Ambientales Mínimos** para la contratación pública ecológica.

Declare

Istituita dall'organizzazione americana **ILFI – International Living Future Institute**, l'etichetta **DECLARE** comunica con trasparenza l'origine del prodotto, la sua composizione e come può essere smaltito a fine ciclo di vita. **L'etichetta Declare attesta che i prodotti Refin non contengono nessuno degli ingredienti altamente inquinanti elencati nella Red List e ne garantisce quindi la massima salubrità.**

Established by the US organisation **ILFI – International Living Future Institute**, the **DECLARE** label transparently certifies the product's origin and composition, as well as the way it can be disposed of at the end of its lifecycle. **The DECLARE label certifies that Refin's products contain none of the highly-polluting ingredients included in the Red List and are therefore perfectly healthy.**

Créée par l'organisation américaine **ILFI – International Living Future Institute**, l'étiquette **DECLARE** communique de manière transparente l'origine du produit, sa composition et comment il peut être éliminé à la fin de son cycle de vie. **L'étiquette Declare atteste que les produits Refin ne contiennent aucun des ingrédients hautement polluants indiqués dans la Red List et en garantit ainsi la plus grande salubrité.**

Das von der amerikanischen Organisation **ILFI – International Living Future Institute** eingeführte Prüfzeichen **DECLARE** informiert klar über die Herkunft des Produkts, seine Zusammensetzung und seine Entsorgung am Ende des Lebenszyklus. **Mit dem Declare-Etikett wird bescheinigt, dass die Refin-Produkte keinen der in der Red List enthaltenen, stark umweltschmutzenden Bestandteile enthalten und garantiert damit die maximale Gesundheitsverträglichkeit des Produkts.**

Het **DECLARE-etiket**, dat is opgesteld door de Amerikaanse organisatie **ILFI – International Living Future Institute**, geeft op transparante wijze de oorsprong van het product, de samenstelling ervan en de manier waarop het aan het einde van zijn levenscyclus kan worden weggegooid weer. **Met het Declare-etiket verklaart men dat de producten van Refin geen van de sterk vervuilende ingrediënten bevatten die op de Red List staan en dat dus een maximale onschadelijkheid wordt gewaarborgd.**

Creada por la organización estadounidense **ILFI – International Living Future Institute**, la etiqueta **DECLARE** indica de forma transparente a el origen del producto, su composición y cómo puede eliminarse al final de su ciclo de vida. **La etiqueta Declare certifica que los productos Refin no contienen ninguno de los ingredientes altamente contaminantes enumerados en la Red List y, por tanto, garantiza la máxima salubridad.**



LEED — compliant

Tutte le collezioni Refin hanno ottenuto la certificazione di prodotti LEED compliant da parte di un organismo di certificazione indipendente. Permettono dunque al progettista di ottenere punti utili alla certificazione LEED del proprio progetto. I nostri prodotti contribuiscono così all'ottenimento dei crediti per diverse categorie della certificazione per edifici **LEED – Leadership in Energy and Environmental Design**, promossa dal **U.S. Green Building Council** e riconosciuta come standard internazionale per l'edilizia eco-sostenibile. **Per la lista completa dei punti LEED ottenibili con i prodotti Refin vedere pagina 322.**

All Refin collections have been certified as LEED compliant products by an independent certification body. They therefore allow the designer to obtain useful points for the LEED certification of the project. Our products thus contribute to obtaining credits in several categories of the **LEED – Leadership in Energy and Environmental Design** certification: the certification for buildings, promoted by the **U.S. Green Building Council**, is recognised as an international standard for eco-sustainable construction. **For the complete list of LEED points that can be obtained with Refin products see page 322.**

Toutes les collections Refin ont été certifiées conformes à la norme LEED par un organisme de certification indépendant. Elles permettent donc au concepteur d'obtenir des points utiles pour la certification LEED de son projet. Nos produits contribuent ainsi à l'obtention de crédits pour différentes catégories **LEED – Leadership in Energy and Environmental Design**: la certification pour les bâtiments, promue par le **U.S. Green Building Council**, est reconnue comme norme internationale pour les bâtiments éco-durables. **Pour la liste complète des points LEED qui peuvent être obtenus avec les produits Refin, voir la page 322.**

Alle Refin-Kollektionen besitzen die durch eine unabhängige Zertifizierungsstelle ausgestellte „LEED-compliant“-Produktzertifizierung. Sie erlauben daher dem Planer, Punkte für die LEED-Zertifizierung seines Projekts zu sammeln. So tragen unsere Produkte in verschiedenen Kategorien zum Erhalt von LEED-Punkten für die Gebäudezertifizierung nach dem vom **U.S. Green Building Council** eingeführten Standard **LEED – Leadership in Energy and Environmental Design** bei, dem international anerkannten Standard für das ökologisch nachhaltige Bauwesen. **Für die vollständige Liste der mit den Refin-Produkten verbundenen LEED-Punkten siehe Seite 322.**

Alle Refin-collecties zijn door een onafhankelijke certificeringsinstantie gecertificeerd als LEED-conforme producten. Zij stellen de ontwerper dus in staat punten te behalen die meetellen voor de LEED-certificering van zijn project. Onze producten dragen er zo aan bij credits te verkrijgen voor verschillende categorieën van de certificering voor gebouwen **LEED – Leadership in Energy and Environmental Design**, die wordt gepromoot door de **U.S. Green Building Council** en wordt erkend als een internationale norm voor ecologisch duurzaam bouwen. **Zie pagina 322 voor de volledige lijst van LEED-punten die met Refin-producten kunnen worden behaald.**

Todas las colecciones de Refin han obtenido la certificación de producto conforme con LEED por parte de un organismo de certificación independiente. De este modo permite a los diseñadores obtener puntos útiles para la certificación LEED del propio proyecto. Nuestros productos contribuyen así a la obtención de créditos para varias categorías de la certificación para edificios **LEED – Leadership in Energy and Environmental Design** promovida por el **U.S. Green Building Council** y reconocida como norma internacional para la construcción ecosostenible. **Para consultar la lista completa de los puntos LEED que pueden obtenerse con los productos Refin, consultar la página 322.**



WELL — compliant

Il **WELL Building Standard** definisce i parametri con cui gli edifici possono migliorare la nostra vita e premia l'utilizzo di materiali sostenibili e riciclabili, locali e con basse emissioni in ambiente. **Tutte le collezioni Refin hanno ottenuto l'attestato di prodotti WELL compliant e contribuiscono quindi all'ottenimento di punti WELL per la certificazione degli edifici.**

The **WELL Building Standard** lays down the specifications whereby buildings may improve our life and rewards the use of sustainable, recyclable, local and low-emitting materials. **All of Refin's collections have received the WELL-Compliant certification, which means they contribute to gaining WELL points for the rating of your buildings.**

Le **WELL Building Standard** définit les paramètres par lesquels les bâtiments peuvent améliorer notre vie et récompense l'utilisation de matériaux durables et recyclables, d'origine locale et à faibles émissions dans l'environnement. **Toutes les collections Refin ont obtenu l'attestation de produits WELL compliant et contribuent ainsi à l'obtention de points WELL pour la certification des bâtiments.**

Der **WELL Building Standard** definiert die Parameter, mit denen Gebäude unser Leben verbessern können, und belohnt die Verwendung nachhaltiger und recyclebarer, aus der Region bezogener Materialien mit geringen Umweltemissionen. **Alle Refin-Kollektionen sind als WELL-compliant-Produkte zertifiziert und tragen daher zum Erhalt von WELL-Punkten für die Gebäudezertifizierung bei.**

De **WELL Building Standard** stelt de parameters vast waarmee gebouwen ons leven kunnen verbeteren en beloont het gebruik van duurzame, recycleerbare, lokale materialen met een lage milieu-impact. **Alle Refin-collecties hebben het certificaat van WELL-conforme producten en dragen dus bij tot het verkrijgen van WELL-punten voor de certificering van gebouwen.**

La norma **WELL Building Standard** define los parámetros por los que los edificios pueden mejorar nuestras vidas y premia el uso de materiales sostenibles, reciclables y locales con bajas emisiones ambientales. **Todas las colecciones de Refin han obtenido el certificado de productos conformes con WELL y, por tanto, contribuyen a la obtención de puntos WELL para la certificación de los edificios.**





Grazie al know-how sviluppato negli anni, la divisione ricerca e sviluppo di Ceramiche Refin ha messo a punto diverse tipologie di finitura superficiale per il grés, che restituiscono risultati visivi diversi e caratteristiche specifiche di resistenza allo scivolamento. Ogni superficie può essere classificata in base ai principali parametri di riferimento delle più importanti normative internazionali in materia.

Thanks to know-how developed over the years, the Ceramiche Refin research and development division has created various types of surface finish for stoneware, each of which offers different visual results and specific characteristics of slip-resistance. Each surface can be classified according to key parameters of reference set by the most important international standards on the subject.

Grâce à un savoir-faire développé au fil des années, la division Recherche et Développement de Ceramiche Refin a mis au point plusieurs types de finition des surfaces pour les grès, qui proposent des résultats visuels différents et des caractéristiques anti-dérapantes spécifiques. Chaque surface peut être classée en fonction des principaux paramètres de référence des réglementations internationales les plus importantes en la matière.

Dank ihres im Laufe der Jahre erworbenen Know-hows hat die Abteilung Forschung und Entwicklung von Ceramiche Refin für das produzierte Feinsteinzeug verschiedene Oberflächenausführungen von jeweils unterschiedlicher Optik und Rutschfestigkeit entwickelt. Jede Oberfläche ist nach den Hauptparametern der wichtigsten internationalen Bezugsregelwerke klassifizierbar.

Dankzij de knowhow die het bedrijf in de loop der jaren heeft opgedaan, heeft de Research and Development-afdeling van Ceramiche Refin verschillende soorten oppervlaktafwerkingen uitgewerkt voor gres, met diverse visuele resultaten en specifieke slipbestendige eigenschappen. Elk oppervlak kan worden geclassificeerd op basis van de voornaamste referentieparameters van de belangrijkste internationale normen op dit gebied.

Gracias a los conocimientos atesorados a lo largo de los años, el departamento de Investigación y Desarrollo de Ceramiche Refin ha elaborado distintos tipos de acabado superficial para el gres, que ofrecen diferentes resultados visuales y características específicas de resistencia al deslizamiento. Cada superficie se puede clasificar según los principales parámetros de referencia de las normas internacionales más importantes.

Caratteristiche/Features/Caracteristiques/Eigenschaften/Eigenschappen/Características

Test method	Refin surface: Lucido	Refin surface: Soft	Refin surface: Matt	Refin surface: C1	Refin surface: C2	Refin surface: C3
DIN EN 16165:2023 Annex B (previously Din 51130)	-	-	R9 / R10	R10	R11	R12
DIN EN 16165:2023 Annex A (previously Din 51097)	-	-	A / A + B	A + B	A + B + C	A + B + C
ANSI A326.3 (BOT3000) Test Method	-	dry DCOF ≥ 0,42	wet DCOF ≥ 0,42	wet DCOF ≥ 0,50	wet DCOF ≥ 0,55	wet DCOF ≥ 0,55
B.C.R.A. Rep. CEC/81	-	Conforme / Compliant	Conforme / Compliant	Conforme / Compliant	Conforme / Compliant	Conforme / Compliant
BS EN 16165:2021 Annex C (previously BS 7976-2:2002)	-	-	See each collection	PTV ₉₆ ≥ 36 Wet	PTV ₉₆ ≥ 36 Wet	PTV ₉₆ ≥ 36 Wet

V2 – Slight Variation

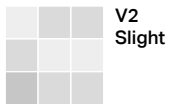

Il prodotto è volutamente caratterizzato da una leggera variazione cromatica e di venature, per ricreare la variabilità e la ricchezza dei materiali naturali ai quali la collezione è ispirata. Per le stesse ragioni si consiglia di posare il materiale scegliendolo da più scatole contemporaneamente per garantire la variabilità e casualità della superficie finita. Date le caratteristiche intrinseche del prodotto, i riferimenti cromatici qui presentati sono dunque da ritenersi puramente indicativi.

The slight chromatic variation and the veining of the product is an intrinsic feature to re-create the randomness and richness of the colour shading of natural stones to which the collection is inspired. For these reasons, we recommend installing the product choosing tiles from different boxes in order to guarantee a variable and natural random effect of the finished surface. Due to these intrinsic features of the product, the colours represented in this catalogue must only be considered an example of the many possible colour shades.

Le produit est volontairement caractérisé par une variation légère de la couleur et des veines, pour recréer la variabilité et la richesse des matériaux naturels dont la collection est inspirée. C'est pourquoi il est conseillé de poser le matériau en le choisissant simultanément parmi plusieurs boîtes, afin de garantir la variabilité et l'originalité de la surface finie. En raison des caractéristiques intrinsèques de ce produit, les références chromatiques présentées ici doivent donc être considérées à titre purement indicatif.

Das Produkt wurde gewollt durch eine leichte Variation der Farben und Maserungen geprägt, um die Mannigfaltigkeit und Pracht der natürlichen Materialien wiederzugeben, an denen die Kollektion inspiriert ist. Aus diesem Grund wird auch empfohlen, beim Verlegen Material aus verschiedenen Schachteln zu verwenden, um die Unterschiedlichkeit und Zufälligkeit der fertigen Fläche zu garantieren.

De lichte kleurvariaties en nerftekening zijn gewenste intrinsieke karakteristieken van het product. Zij weerspiegelen de variabiliteit en kracht van natuurlijke materialen, de inspiratiebron van deze collectie. Om deze reden raden wij aan de tegels bij plaatsing uit verschillende dozen te kiezen, ter garantie van een ultiem random en natuurlijk effect voor het eindoppervlak. Gezien de intrinsieke eigenschappen van het product zijn de hier getoonde kleurreferenties zuiver benaderend.

El producto se caracteriza adrede por una leve variación de color y de vetas para recrear la variabilidad y riqueza de los materiales naturales en los que se ha inspirado la colección. Por ello, se aconseja colocar el material eligiéndolo simultáneamente de más de una caja para garantizar la variabilidad y casualidad de la superficie acabada. Dadas las características intrínsecas del producto, las referencias cromáticas que se presentan son puramente indicativas.

V3 – Moderate Variation

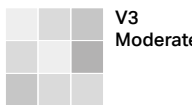

Il prodotto è volutamente caratterizzato da una moderata variazione cromatica e di venature, per ricreare la variabilità e la ricchezza dei materiali naturali ai quali la collezione è ispirata. Per le stesse ragioni si consiglia di posare il materiale scegliendolo da più scatole contemporaneamente per garantire la variabilità e casualità della superficie finita. Date le caratteristiche intrinseche del prodotto, i riferimenti cromatici qui presentati sono dunque da ritenersi puramente indicativi.

The moderate chromatic variation and the veining of the product is an intrinsic feature to re-create the randomness and richness of the colour shading of natural stones to which the collection is inspired. For these reasons, we recommend installing the product choosing tiles from different boxes in order to guarantee a variable and natural random effect of the finished surface. Due to these intrinsic features of the product, the colours represented in this catalogue must only be considered an example of the many possible colour shades.

Le produit est volontairement caractérisé par une variation modérée de la couleur et des veines, pour recréer la variabilité et la richesse des matériaux naturels dont la collection est inspirée. C'est pourquoi il est conseillé de poser le matériau en le choisissant simultanément parmi plusieurs boîtes, afin de garantir la variabilité et l'originalité de la surface finie. En raison des caractéristiques intrinsèques de ce produit, les références chromatiques présentées ici doivent donc être considérées à titre purement indicatif.

Das Produkt wurde gewollt durch eine dezente Variation der Farben und Maserungen geprägt, um die Mannigfaltigkeit und Pracht der natürlichen Materialien wiederzugeben, an denen die Kollektion inspiriert ist. Aus diesem Grund wird auch empfohlen, beim Verlegen Material aus verschiedenen Schachteln zu verwenden, um die Unterschiedlichkeit und Zufälligkeit der fertigen Fläche zu garantieren. Aufgrund der für das Produkt typischen Eigenschaften sind die hier angeführten farblichen Bezugsdaten nur als ungefähre Richtwerte anzusehen.

De gematigde kleurvariaties en nerftekening zijn gewenste intrinsieke karakteristieken van het product. Zij weerspiegelen de variabiliteit en kracht van natuurlijke materialen, de inspiratiebron van deze collectie. Om deze reden raden wij aan de tegels bij plaatsing uit verschillende dozen te kiezen, ter garantie van een ultiem random en natuurlijk effect voor het eindoppervlak. Gezien de intrinsieke eigenschappen van het product zijn de hier getoonde kleurreferenties zuiver benaderend.

El producto se caracteriza adrede por una moderada variación de color y de vetas para recrear la variabilidad y riqueza de los materiales naturales en los que se ha inspirado la colección. Por ello, se aconseja colocar el material eligiéndolo simultáneamente de más de una caja para garantizar la variabilidad y casualidad de la superficie acabada. Dadas las características intrínsecas del producto, las referencias cromáticas que se presentan son puramente indicativas.

V4 – Substantial Variation

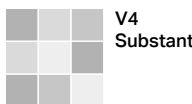

Il prodotto è volutamente caratterizzato da una intensa variazione cromatica e di venature, per ricreare la variabilità e la ricchezza dei materiali naturali ai quali la collezione è ispirata. Per le stesse ragioni si consiglia di posare il materiale scegliendolo da più scatole contemporaneamente per garantire la variabilità e casualità della superficie finita. Date le caratteristiche intrinseche del prodotto, i riferimenti cromatici qui presentati sono dunque da ritenersi puramente indicativi.

The marked chromatic variation and the veining of the product is an intrinsic feature to re-create the randomness and richness of the colour shading of natural stones to which the collection is inspired. For these reasons, we recommend installing the product choosing tiles from different boxes in order to guarantee a variable and natural random effect of the finished surface. Due to these intrinsic features of the product, the colours represented in this catalogue must only be considered an example of the many possible colour shades.

Le produit est volontairement caractérisé par une variation intense de la couleur et des veines, pour recréer la variabilité et la richesse des matériaux naturels dont la collection est inspirée. C'est pourquoi il est conseillé de poser le matériau en le choisissant simultanément parmi plusieurs boîtes, afin de garantir la variabilité et l'originalité de la surface finie. En raison des caractéristiques intrinsèques de ce produit, les références chromatiques présentées ici doivent donc être considérées à titre purement indicatif.

Das Produkt wurde gewollt durch eine starke Variation der Farben und Maserungen geprägt, um die Mannigfaltigkeit und Pracht der natürlichen Materialien wiederzugeben, an denen die Kollektion inspiriert ist. Aus diesem Grund wird auch empfohlen, beim Verlegen Material aus verschiedenen Schachteln zu verwenden, um die Unterschiedlichkeit und Zufälligkeit der fertigen Fläche zu garantieren. Aufgrund der für das Produkt typischen Eigenschaften sind die hier angeführten farblichen Bezugsdaten nur als ungefähre Richtwerte anzusehen.

De intense kleurvariaties en nerftekening zijn gewenste intrinsieke karakteristieken van het product. Zij weerspiegelen de variabiliteit en kracht van natuurlijke materialen, de inspiratiebron van deze collectie. Om deze reden raden wij aan de tegels bij plaatsing uit verschillende dozen te kiezen, ter garantie van een ultiem random en natuurlijk effect voor het eindoppervlak. Gezien de intrinsieke eigenschappen van het product zijn de hier getoonde kleurreferenties zuiver benaderend.

El producto se caracteriza adrede por una intensa variación de color y de vetas para recrear la variabilidad y riqueza de los materiales naturales en los que se ha inspirado la colección. Por ello, se aconseja colocar el material eligiéndolo simultáneamente de más de una caja para garantizar la variabilidad y casualidad de la superficie acabada. Dadas las características intrínsecas del producto, las referencias cromáticas que se presentan son puramente indicativas.

Technical features

Caratteristiche tecniche

Le norme CEN (Comité Européen de Normalisation) e della qualità della superficie UNI EN ISO 10545-2 (La Norma definisce i metodi per determinare le caratteristiche dimensionali (lunghezza, larghezza, spessore, rettilineità degli spigoli, ortogonalità, planarità) e la qualità della superficie della piastrella ceramica.

LE NORME CEN (Comité Européen de Normalisation)

Le norme CEN EN 14411, pur non avendo valore di legge, costituiscono un riferimento in qualsiasi controversia e contestazione. Tali norme sono accettate dai seguenti paesi aderenti al CEN: Austria, Belgio, Danimarca, Finlandia, Francia, Germania, Gran Bretagna, Grecia, Irlanda, Islanda, Italia, Lussemburgo, Malta, Norvegia, Paesi Bassi, Portogallo, Repubblica Ceca, Spagna, Svezia, Svizzera.

A livello internazionale, Refin fa riferimento alle normative ISO 13006, riconosciute nella maggior parte dei paesi del mondo. Ceramiche Refin SpA garantisce i propri prodotti secondo le norme UNI EN 14411 – ISO 13006. Norme nazionali o locali diverse da quanto sopra devono essere autorizzate da Ceramiche REFIN SpA.

Campionamento e criteri di accettazione UNI EN ISO 10545-1 (La Norma stabilisce i criteri per la costituzione dei lotti, per il campionamento, il controllo, l'accettazione e il rifiuto delle piastrelle di ceramica non installate. La Norma fornisce un sistema di controllo basato su un campionamento doppio che distingue un controllo per attributi (valori individuali) e un controllo sul valore medio (variabili). Il numero di piastrelle da sottoporre a prova dipende dalla caratteristica che si vuole controllare.

Campionamento e criteri di accettazione UNI EN ISO 10545-2

La Norma stabilisce i criteri per la costituzione dei lotti, per il campionamento, il controllo, l'accettazione e il rifiuto delle piastrelle di ceramica non installate. La Norma fornisce un sistema di controllo basato su un campionamento doppio che distingue un controllo per attributi (valori individuali) e un controllo sul valore medio (variabili). Il numero di piastrelle da sottoporre a prova dipende dalla caratteristica che si vuole controllare.

Caratteristiche dimensionali e della qualità della superficie UNI EN ISO 10545-2

La Norma definisce i metodi per determinare le caratteristiche dimensionali (lunghezza, larghezza, spessore, rettilineità degli spigoli, ortogonalità, planarità) e la qualità della superficie della piastrella ceramica.

Assorbimento acqua UNI EN ISO 10545-3

L'assorbimento è l'attitudine che ha il prodotto ceramico a lasciarsi penetrare dall'acqua. È facile comprendere come tale fenomeno sia di grande importanza per la determinazione delle caratteristiche e qualità meccaniche del prodotto. Per questo le norme europee CEN suddividono le piastrelle pressate secondo la percentuale d'assorbimento dividendole in cinque gruppi: ANNEX G, H, J, K, L.

Resistenza alla flessione UNI EN ISO 10545-4

La resistenza alla flessione è un valore limite di carico applicato su tre punti che la piastrella può sopportare senza arrivare a frattura. Il valore viene espresso in N/mm² e la norma ISO 10545-4 stabilisce i valori minimi di accettabilità per le diverse classi di appartenenza.

Coefficiente di restituzione (COR) UNI EN ISO 10545-5

La prova fornisce una indicazione della resistenza all'urto delle piastrelle mediante il coefficiente di restituzione mediante la caduta di una biglia di acciaio da altezza prefissata e misurando l'altezza del rimbalzo. L'appendice P della norma 14411 fornisce un valore indicativo di 0,55 per piastrelle sottoposte a basse sollecitazioni ma non pone limiti da rispettare.

Resistenza all'abrasione profonda UNI EN ISO 10545-6 (piastrelle colorate in massa ovvero denominate UGL)

Metodo applicabile alle sole piastrelle di ceramica non smaltate. Il metodo di prova e l'espressione dei risultati sono uguali a quelli riportati nelle precedenti Norme Europee (EN 102). È stata apporata solo una modifica per quanto riguarda il materiale da usare per la calibrazione dello strumento. La procedura di taratura rimane invariata.

Resistenza all'abrasione UNI EN ISO 10545-7 (piastrelle smaltate ovvero denominate GL)

La resistenza all'abrasione è la capacità della superficie dello smalto di resistere all'azione di usura provocata dal camminamento o dallo sfregamento di corpi meccanici (carrelli, ecc.). Tale azione d'usura è strettamente collegata all'agente meccanico (suola di gomma, suola di cuoio, ecc.); al materiale d'apporto (acqua, sabbia, fango, ecc.) e all'intensità di traffico. Secondo la norma, le piastrelle vengono classificate secondo la loro destinazione d'uso in queste classi: **PEI I** Prodotti destinati ad ambienti sottoposti a traffico leggero e senza sporco abrasivo; es. bagni, camere da letto **PEI II** Prodotti destinati ad ambienti sottoposti a traffico medio e ad azione abrasiva medio-bassa; es. studi, soggiorni **PEI III** Prodotti destinati ad ambienti sottoposti a traffico medio forte con azione abrasiva media; es. ingressi, cucine di case private

PEI IV Prodotti destinati ad ambienti sottoposti a traffico intenso; es. ristoranti, uffici, negozi, uffici pubblici (ad esclusione dei pavimenti sottostanti casse e banchi di pubblici esercizi e passaggi ristretti obbligati)

PEI V Prodotti destinati ad ambienti sottoposti a traffico particolarmente intenso.

Coefficiente di dilatazione termica lineare UNI EN ISO 10545-8

La prova fornisce il valore del coefficiente di dilatazione delle piastrelle di ceramica al variare della temperatura. Il coefficiente di dilatazione termica lineare è determinato nell'intervallo di temperatura fra quella ambiente e 100°C.

Resistenza allo sbalzo termico UNI EN ISO 10545-9

La resistenza allo sbalzo termico è la capacità della superficie dello smalto di non subire alterazioni visibili allo "shock" derivante dalla differenza di temperatura procurata con cicli successivi di immersione in acqua a temperature di 15°C e 145°C.

Dilatazione all'umidità UNI EN ISO 10545-10

La norma stabilisce un metodo per determinare la dilatazione dovuta all'umidità della piastrella in ceramica mediante l'immersione di una piastrella riscaldata in acqua bollente e misura delle variazioni proporzionali di lunghezza. La maggior parte della piastrelle hanno dilatazioni trascurabili all'umidità, tuttavia una dilatazione all'umidità che superi lo 0,06% (0,6mm/m) può contribuire all'insorgere di problemi.

Resistenza al gelo UNI EN ISO 10545-12

La resistenza al gelo è la caratteristica che devono possedere le piastrelle in presenza di acqua a temperature inferiori a 0°C, ovvero di non subire danneggiamenti per le tensioni legate all'aumento di volume dell'acqua per congelamento. Viene indicato se la piastrella resiste.

Resistenza chimica UNI EN ISO 10545-13

La resistenza chimica è la capacità dello smalto di tollerare a temperatura ambiente il contatto con sostanze chimiche (di uso domestico, macchianti, additivi per piscine, acidi e basi) senza subire alterazioni di aspetto.

Determinazione della resistenza alle macchie UNI EN ISO 10545-14

Metodo applicabile a tutte le superfici di esercizio delle piastrelle di ceramica per determinare la resistenza alle macchie. Ognuno degli agenti macchianti deve essere mantenuto per 24 ore su almeno 5 campioni di prova la cui superficie di esercizio è stata preventivamente pulita ed essicata. La rimozione degli agenti macchianti avviene per fasi successive avvalendosi di diversi agenti pulitori e procedure di pulizia. **Classe 5:** la macchia viene rimossa con acqua calda **Classe 4:** la macchia viene rimossa con agente pulitore commerciale debole **Classe 3:** la macchia viene rimossa con agente pulitore commerciale forte **Classe 2:** la macchia viene rimossa con solventi quali ad esempio l'acetone

Cessione di piombo e cadmio UNI EN ISO 10545-15

La prova fornisce indicazioni della quantità di piombo e cadmio ceduti dallo smalto delle piastrelle ceramiche. La prova viene eseguita esponendo la superficie della piastrella ad una soluzione di acido acetico.

Resistenza al fuoco UNI EN ISO 10545-16

Resistenza al fuoco UNI EN ISO 10545-17

Cessione di piombo e cadmio UNI EN ISO 10545-15

La prova fornisce indicazioni della quantità di piombo e cadmio ceduti dallo smalto delle piastrelle ceramiche. La prova viene eseguita esponendo la superficie della piastrella ad una soluzione di acido acetico.

Resistenza al fuoco UNI EN ISO 10545-16

Il comportamento di un materiale che contribuisce con la propria decomposizione al fuoco a cui è sottoposto in condizioni determinate. (UNI CEI EN ISO 13943 : 2004). La reazione al fuoco di un materiale viene convenzionalmente espressa in classi. La ceramica è classificata in classe A1 (prodotti incombustibili).

Indicazione di resistenza allo scivolamento

→Indice DIN EN 16165:2021 Annex B "R" di resistenza allo scivolamento, in funzione dell'angolo di inclinazione con cui una persona fisica che cammina sul piano inclinato non è più in grado di mantenere l'equilibrio. → Indicazione di resistenza allo scivolamento secondo la norma DIN EN 16165:2021 Annex A → Coefficiente di attrito dinamico secondo la norma B.C.R.A. Rep. CEC/81 → Coefficiente di attrito dinamico secondo standard ANSI A326.3 (BOT3000) → Coefficiente di attrito secondo norma BS EN 16165:2021 Annex C.

Technical features

CEN STANDARDS (Comité Européen de Normalisation) Although not legally binding, CEN EN 14411 standards are used as a reference in the event of claims and litigation. These standards are accepted by the following CEN member countries: Austria, Belgium, Czech Republic, Denmark, Finland, France, Germany, Greece, Iceland, Ireland, Italy, Luxembourg, Malta, Norway, Netherlands, Portugal, Spain, Sweden, Switzerland, United Kingdom. Refin complies with ISO 13006 standards, which are accepted in most countries across the world. Ceramiche Refin Spa guarantees its products as complying with UNI EN 14411 – ISO 13006 standards. Any other national or local standards other than the ones mentioned above must be authorized by Ceramiche REFIN Spa.

CEN STANDARDS (Comité Européen de Normalisation)

Although not legally binding, CEN EN 14411 standards are used as a reference in the event of claims and litigation. These standards are accepted by the following CEN member countries: Austria, Belgium, Czech Republic, Denmark, Finland, France, Germany, Greece, Iceland, Ireland, Italy, Luxembourg, Malta, Norway, Netherlands, Portugal, Spain, Sweden, Switzerland, United Kingdom.

Refin complies with ISO 13006 standards, which are accepted in most countries across the world. Ceramiche Refin Spa guarantees its products as complying with UNI EN 14411 – ISO 13006 standards. Any other national or local standards other than the ones mentioned above must be authorized by Ceramiche REFIN Spa.

Sampling and acceptance criteria UNI EN ISO 10545-1 The Regulation lays down criteria on batching, sampling, inspection, acceptance and rejection of ceramic tiles before installation. The Regulation provides a double-sampling testing method, where attributes (individual results) and mean values (variables) are separately tested. The number of tiles to be tested depends on which specifications the test is intended to measure.

Dimensional and surface quality specifications UNI EN ISO 10545-2

The Regulation describes methods for the measurement of the dimensional specifications (length, width, thickness, straightness, right angles, level) and surface quality of ceramic tiles.

Water absorption UNI EN ISO 10545-3

Absorption is the ceramic product capacity for water penetration. Obviously, this is greatly important for the determination of the product mechanical features. The CEN European Regulations subdivide pressed tiles into five groups according to their absorption percentage: ANNEX G, H, J, K, L.

Bending resistance UNI EN ISO 10545-4

Bending resistance is the maximum load applied at three points that the tile can bear without breaking. The level is expressed in N/mm² and ISO 10545-4 standard defines the minimum acceptable settings for each class.

Coefficient of restitution (COR) UNI EN ISO 10545-5

The coefficient of restitution measures the tile impact resistance by dropping a steel ball from a fixed height and measuring the height of rebound. Annex P of Standard 14411 recommends a value of 0.55 for tiles undergoing light impacts but it does not set limits to be respected.

Deep abrasion resistance UNI EN ISO 10545-6 (full-body coloured ceramic tiles classified as UGL)

Method only applicable to unglazed ceramic tiles. The testing method and the expression of results are the same as those indicated in the previous European Standards (EN 102). Only one modification has been made regarding the material to be used for the calibration of the instrument. The calibration procedure remains unchanged.

Abrasion resistance UNI EN ISO 10545-7 (glazed ceramic tiles classified as GL)

Abrasion resistance is the capacity of the glazed surface to resist the wear caused by foot traffic or the abrasion caused by mechanical equipment (lift trucks, etc.). The wear action is strictly linked the mechanical agent (rubber sole, leather sol, etc.), the material carried on to the surface (water, sand, mud, etc.) and classified in five categories depending on the areas they are be used in: **PEI I** Tiles for areas with light traffic and without abrasive dirt, e.g. bathrooms, bedrooms **PEI II** Tiles for areas with average traffic and medium to low abrasion, e.g. studyng rooms, living rooms **PEI III** Tiles for areas with higt medium to high traffic and average abrasion, e.g. foyer, kitchen in private residances **PEI IV** Tiles for areas with intense traffic, e.g. restaurants, offices, shops, public offices (exluding floors under cash desks and shop counters and narrow unavoidable passageways) **PEI V** Tiles for areas with especially intence traffic

Coefficient of thermal linear expansion UNI EN ISO 10545-8

The test determines the coefficient of expansion of the ceramic tiles according to temperature changes. The coefficient of linear thermal expansion is set within the range of temperatures from ambient temperature to 100°C.

Resistance to thermal shock UNI EN ISO 10545-9

Resistance to thermal shock is the capacity of a glazed surface not to suffer visible alteration because of the "shock" caused by difference in temperature. The test involves a number of repeated cycles with the tile immersed in water at 15°C and 145°C.

Dilatation due to humidity UNI EN ISO 10545-10

This standard sets a method to determine dilatation due to humidity in the tile by dipping one tile (heated in boiling water). Afterwards it is possible to measure proportional length changes. Most tiles show minimum humidity dilatation – anyway, humidity dilatation exceeding 0.06% (0.6mm/m) may give rise to problems.

Frost resistance UNI EN ISO 10545-12

Frost resistance is a quality tiles have when are subjected to water at temperatures lower than 0°C without being damaged by stress generated by their moisture content freezing. The tiles are defined as resistance or not.

Resistance to chemicals UNI EN ISO 10545-13

Resistance to chemicals is the capacity of the glaze at room temperature to tolerate contact with chemicals (domestic products, staining chemicals, pool additives, acids and solvents) without alteration in its appearance.

Determination of resistance to stains UNI EN ISO 10545-14

Method applicable to all working surfaces of ceramic tiles to determine their resistance to stains. Each staining agent must remain on at least 5 testing samples, for at least 24 hours, whose working surfaces has been cleaned and dried beforehand. Removal of the staining agents takes place in subsequent steps using various cleaning agents and cleaning procedures. **Class 5:** the stain is removed using hot water **Class 4:** the stain is removed using a weak commercial cleaning agent **Class 3:** the stain is removed using a strong commercial cleaning agent **Class 2:** the stain is removed using solvent, such as acetone for example

Lead and cadmium discharge UNI EN ISO 10545-15

This test determines the quantity of lead and cadmium released by the glaze of ceramic tiles. The test is made by exposing the surface of tiles to an acetic acid solution.

Fire resistance











This is the behaviour of a given material that by its decomposition contributes to the fire affecting it under particular conditions. (UNI CEI EN ISO 13943 : 2004). The reaction to fire of a material is usually expressed in classes. Ceramic is usually included in Class A1 (non combustible materials).

Assessment of slip resistance

→ DIN EN 16165:2021 Annex B "R" Index of slip resistance, depending on the angle of inclination at which a person walking on an inclined plone cannot keep his balance. → Assessment of slip resistance in compliance with the DIN EN 16165:2021 Annex A standard → Measurement of dynamic friction coefficient in compliance with the B.C.R.A. Rep. CEC/81 standard → Dynamic friction coefficient to standard ANSI A326.3 (BOT3000) → Friction coefficient o standard BS EN 16165:2021 Annex C.

Technical features

Gres Fine Porcellanato – EN 14411 ISO 13006 Gruppo Bla Annex G

	Regulation	Required standards	Refin Value
	Dimensioni/Sizes/Dimensions/ Abmessungen/Armetingen/Dimensiones	UNI EN ISO 10545-2	Non rettificato Not rectified
	Lunghezza e larghezza/Length and width/Longueur et largeur/ Länge und Breite/Lengte en breedte/Longitud y anchura	± 0,6 % max 2mm	± 0,3 % max 1mm
	Spessore/Thickness/Epaisseur/ Stärke/Dikte/Grosor	± 5 % max 0,5mm	± 5 % max 0,5mm
	Rettilinearità spigoli/Linearity/Rectitude des arêtes/ Kantengeradheit/Rechtheit kanten/Rectitud de los lados	± 0,5 % max 1,5mm	± 0,3 % max 0,8mm
	• Ortogonalità/Wedging/Orthogonalité/ Rechtwinkligkeit/Haaksheid hoeken/Ortogonalidad	± 0,5 % max 2mm	± 0,3 % max 1,5mm
	Planarità/Warpage/Planéité/ Ebenflächigkeit/Vlakheid/Planitud	± 0,5 % max 2mm	± 0,4 % max 1,8mm
	Assorbimento acqua/Water absorption/ Absorption d'eau/Wasseraufnahme/ Waterabsorptie/Absorción de agua	UNI EN ISO 10545-3	≤ 0,5 %
	Resistenza alla flessione/Flexural Strength/ Résistance à la flexion/Biegefestigkeit/ Buigvastheid/Resistencia a la flexión	UNI EN ISO 10545-4	≥ 35 N/mm ² S ≥ 1300 N (thickness ≥ 7,5 mm)
	Coefficiente di restituzione (COR)/Coefficient of restitution (COR)/ Coefficient de restitution (COR)/Schlagfestigkeit (COR)/ Restitutiecoëfficiënt (COR)/Coeficiente de restitución (COR)	UNI EN ISO 10545-5	Valore consigliato ≥ 0,55/Recommended value ≥ 0,55/ Valeur recommandée ≥ 0,55/Empfohlener Wert ≥ 0,55/ Aanbevolen waarde ≥ 0,55/Ralor recomendado ≥ 0,55
	Resistenza all'abrasione profonda/Deep abrasion resistance/ Résistance à l'abrasion/Widerstand gegen Tiefenverschleiß/ Weerstand tegen afschuren/Resistencia a la abrasión profunda	UNI EN ISO 10545-6	≤ 175 mm ³
	Resistenza all'abrasione/Abrasion resistance/ Résistance à l'abrasion/Abriebbeständigkeit/ Weerstand tegen afschuring/Resistencia a la abrasión	UNI EN ISO 10545-7	PEI Solo per piastrelle smaltate / Only for glazed tiles
	Coefficiente di dilatazione termica lineare/ Coefficient of thermal linear expansion/ Coefficient de dilatation thermique linear/ Linearer Wärmeausdehnungskoeffizient/ Lineaire thermische uitzetting/ Coeficiente de dilatación termica linear	UNI EN ISO 10545-8	Metodo di prova disponibile/Tests method available/ Methode d'essai disponible/Verfügbares/Prüfverfahren/ Testmethode beschikbaar/Método de prueba disponible
	Resistenza agli sbalzi termici/ Thermal shock resistance/ Résistance aux écarts de température/ Temperaturwechselbeständigkeit/ Temperatuurswisselingen/ Resistencia al choque térmico	UNI EN ISO 10545-9	Nessun campione deve presentare difetti visibili/ No sample must show visible defects/ Aucun échantillon ne doit présenter des défauts visibles/ Kein Exemplar darf sichtbare Schäden aufweisen/ Geen enkel monster mag zichtbare gebreken vertonen/ Ninguna muestra debe presentar defectos visibles
	Dilatazione all'umidità/Moisture expansion/ Dilatation à l'humidité/Feuchtigkeitsausdehnung/ Uitzetting door vocht/Dilatación por la humedad	UNI EN ISO 10545-10	Metodo di prova disponibile/Tests method available/ Methode d'essai disponible/Verfügbares/Prüfverfahren/ Testmethode beschikbaar/Método de prueba disponible
	Resistenza al fuoco/Fire resistance/ Résistance au feu/Brandverhalten/ Brand weerstand/Resistencia al fuego	UNI EN ISO 13501-1	Dichiarare un valore/Declare a value Classe A1 oppure A _{1s} / Class A1 or A _{1s}
	Resistenza al gelo/Frost resistance/ Résistance au gel/Frostbeständigkeit/ Vorstbestandheid/Resistencia a la helada	UNI EN ISO 10545-12	Resistenti/Resistant/Resistants/ Widerstandsfähig/Weerbaarstig/Resistentes
	Resistenza all'attacco chimico/Chemical resistance/ Résistance à l'attaque chimique/Beständigkeit gegen Chemikalien/ Chemische bestandheid/Resistencia al ataque químico	UNI EN ISO 10545-13	
	Resistenza ai prodotti chimici di uso domestico ed agli additivi per piscina / Resistance to household chemicals and swimming pool salts		Classe minima B (GB per piastrelle smaltate)/ Minimum class B (GB for glazed tiles) Classe minima B (UB per piastrelle non smaltate)/ Minimum class B (UB for unglazed tiles)
	Resistenza a basse concentrazioni di acidi e alcali / Resistance to low concentrations of acids and alkalis		Dichiarare una classe/Declare a class Metodo di prova disponibile/Tests method available
	Resistenza ad alte concentrazioni di acidi e alcali / Resistance to high concentrations of acids and alkalis		Dichiarare una classe/Declare a class Metodo di prova disponibile/Tests method available
	Resistenza alle macchie/Stain resistance/ Insensibilité aux taches/Beständigkeit gegen Fleckenbildner/ Substanzen/Weerstand tegen vlekken/Resistencia a las manchas	UNI EN ISO 10545-14	UGL Dichiarare un valore/UGL Declare a value
			GL ≥ 3
	Cessione di piombo e cadmio/Lead and cadmium discharge/ Perte de plomb et cadmium/Abgabe von Blei und Cadmium/ Ontdaan van lood en cadmium/Cesión de plomo y cadmio	UNI EN ISO 10545-15	Valore dichiarato/Declared value
			Ai limite di rilevamento/ Than instrument limit

PEI values

Technical specs





Technical features





350/351

Collection	Surface/Color	Abrasion resistance	
		UNI EN ISO 10545-7	
			
		PEI Value	
Canal Grande	Moro Lucido	PEI II (600 rev)	
	Noce Lucido	PEI III (1500 rev)	
	Rubino Lucido	PEI II (600 rev)	
Cera	Wax Fumo	PEI IV (6000 rev)	
	Wax Incenso	PEI V (>12000 rev)	
	Wax Luce	PEI V (>12000 rev)	
Feel	Dark Lucido	PEI III (750 rev)	
	Light Lucido	PEI IV (2100 rev)	
	Sage Lucido	PEI II (600 rev)	
	Warm Lucido	PEI IV (2100 rev)	
Fossil	White Lucido	PEI V (>12000 rev)	
	Beige	PEI IV (12000 rev)	
	Brown	PEI V (>12000 rev)	
Frame	Grey	PEI V (>12000 rev)	
	Carpet	PEI V (>12000 rev)	
	Emilia Flower	PEI V (>12000 rev)	
	Geometric	PEI V (>12000 rev)	
Halo	Majolica	PEI V (>12000 rev)	
	Basil	PEI II (600 rev)	
	Cherry	PEI II (600 rev)	
	Chrome	PEI II (600 rev)	
	Cotton	PEI V (>12000 rev)	
Pedra Azul	Ink	PEI II (600 rev)	
	Ocean	PEI II (600 rev)	
	Greige Lucido	PEI IV (2100 rev)	
	Grey Lucido	PEI IV (2100 rev)	
	Ivory Lucido	PEI V (>12000 rev)	
	Natural Lucido	PEI III (1500 rev)	
Prestigio	Arcadia Lucido	PEI IV (2100 rev)	
	Arabescato Lucido	PEI V (>12000 rev)	
	Botticino Lucido	PEI V (>12000 rev)	
	Calacatta Oro Lucido	PEI V (>12000 rev)	
	Fior di Bosco Lucido	PEI IV (6000 rev)	
	Impero Lucido	PEI III (750 rev)	
	Macaubas Lucido	PEI V (>12000 rev)	
	Marfil Lucido	PEI IV (6000 rev)	
	Marquilia Lucido	PEI III (750 rev)	
	Nuvolato Lucido	PEI V (>12000 rev)	
	Opera Lucido	PEI V (>12000 rev)	
Prestigio Onyx	Pulpis Lucido	PEI III (1500 rev)	
	Statuario Apuano Lucido	PEI V (>12000 rev)	
	Wings Lucido	PEI III (1500 rev)	
	Beige Lucido	PEI IV (6000 rev)	
	Grey Lucido	PEI V (>12000 rev)	
	White Lucido	PEI V (>12000 rev)	
	Prestigio Travertino	Beige Lucido	PEI IV (12000 rev)
		Bianco Lucido	PEI V (>12000 rev)
		Grigio Lucido	PEI V (>12000 rev)
	River	Beige Lucido	PEI V (>12000 rev)
Graphite Lucido		PEI II (600 rev)	
Grey Lucido		PEI III (1500 rev)	
Natural Lucido		PEI III (1500 rev)	
White Lucido		PEI V (>12000 rev)	
Sublime	Beige Lucido	PEI V (>12000 rev)	
	Grey Lucido	PEI IV (12000 rev)	
	Ivory Lucido	PEI V (>12000 rev)	
Vetri	Acqua Lucido	PEI III (1500 rev)	
	Bianco Lucido	PEI V (>12000 rev)	
	Bronzo Lucido	PEI III (1500 rev)	
	Fumé Lucido	PEI IV (2100 rev)	
	Naturale Lucido	PEI IV (2100 rev)	

Per ulteriori informazioni e per la classificazione PEI di altri prodotti, si prega di contattare il proprio referente commerciale. / For further information and for PEI classification of other products, please contact your sales representative. / Pour de plus amples informations et pour la classification PEI d'autres produits, veuillez contacter votre représentant commercial. / Für weitere Informationen und die PO-Klassifizierung anderer Produkte wenden Sie sich bitte an Ihren Gebietsvertreter. / Neem voor meer informatie en de PEI-classificatie van andere producten contact op met uw commerciële contactpersoon. / Para más información y para la clasificación PEI de otros productos, rogamos ponernos en contacto con su representante comercial.

Anti-slip classification

Collection	Surface/Color	Assessment of slip resistance			Coefficient of friction COF	Dynamic coefficient of friction DCOF
		DIN EN 16165:2023 Annex B (previously Din 51130)	DIN EN 16165:2023 Annex A (previously Din 51097)	BS EN 16165:2021 Annex C (previously BS 7976-2:2002)		
						
		Dichiarare un valore / Declare a value R	Dichiarare un valore/ Declare a value A+B+C	Dichiarare un valore/ Declare a value	Asciutto > 0,40/ Bagnato > 0,40	Dichiarare un valore/ Declare a value
Affrescati	all items	R10	A+B	PTV ₉₆ ≥ 36 Wet	Conforme / compliant	wet DCOF ≥ 0.50
Blended	matt	R10	A+B	PTV ₉₆ ≥ 36 Wet		wet DCOF ≥ 0.50
	Grip	R11	A+B+C	PTV ₉₆ ≥ 36 Wet	Conforme / compliant	wet DCOF ≥ 0.55
Block	OUT2.0	R11	A+B+C	PTV ₉₆ ≥ 36 Wet		wet DCOF ≥ 0.55
	matt	R10	A+B	PTV ₉₆ ≥ 36 Wet		wet DCOF ≥ 0.50
	soft	-	-	-	Conforme / compliant	dry DCOF ≥ 0.42
	OUT2.0	R11	A+B+C	PTV ₉₆ ≥ 36 Wet		wet DCOF ≥ 0.55
Blue	Bluetech Vintage Charbon	R9	-	-		wet DCOF ≥ 0.42
	Bluetech Vintage Plain	R10	A+B	-		wet DCOF ≥ 0.42
	Emotion Scié	R9	-	-		wet DCOF ≥ 0.50
	Emotion Flammé	R10	A+B	-		wet DCOF ≥ 0.50
	Bluetech Vintage Charbon OUT2.0	R11	A+B+C	PTV ₉₆ ≥ 36 Wet	Conforme / compliant	wet DCOF ≥ 0.55
	Bluetech Vintage Plain OUT2.0	R11	A+B+C	PTV ₉₆ ≥ 36 Wet		wet DCOF ≥ 0.55
	Emotion OUT2.0	R11	A+B+C	-		wet DCOF ≥ 0.55
Bricklane	all items	R9	-	-	Conforme / compliant	wet DCOF ≥ 0.42
Canal Grande	soft	-	-	-	Conforme / compliant	dry DCOF ≥ 0.42
	lucido	-	-	-	Non conforme / Failed	
Cera	cerasilk	-	-	-	Non conforme / Failed	Non conforme / Failed
	matt-pro	R10	A+B	PTV ₉₆ ≥ 36 Wet	Conforme / Compliant	wet DCOF ≥ 0.50
Coquille	matt-pro	R10	A+B	PTV ₉₆ ≥ 36 Wet	Conforme / Compliant	wet DCOF ≥ 0.50
	strutt	R10	A+B+C	PTV ₉₆ ≥ 36 Wet		wet DCOF ≥ 0.50
	C2 Grip	R11	A+B+C	PTV ₉₆ ≥ 36 Wet	Conforme / Compliant	wet DCOF ≥ 0.55
	OUT2.0	R11	A+B+C	PTV ₉₆ ≥ 36 Wet	Conforme / Compliant	wet DCOF ≥ 0.55
Cortina	matt	R10	A+B	PTV ₉₆ ≥ 36 Wet		wet DCOF ≥ 0.50
	OUT2.0	R11	A+B+C	PTV ₉₆ ≥ 36 Wet	Conforme / compliant	wet DCOF ≥ 0.55
Creos	matt	R10	-	-		wet DCOF ≥ 0.50
	soft	-	-	-	Conforme / compliant	dry DCOF ≥ 0.42
Deck	all items	R10	-	-	Conforme / compliant	wet DCOF ≥ 0.50
Design Industry	all items	R9	A+B	-	Conforme / compliant	wet DCOF ≥ 0.42
Feel	matt	R10	A+B	PTV ₉₆ ≥ 36 Wet	Conforme / Compliant	wet DCOF ≥ 0.50
	lucido	-	-	-	Non conforme / Failed	
	strutt	R11	A+B+C	PTV ₉₆ ≥ 36 Wet	Conforme / Compliant	wet DCOF ≥ 0.55
	OUT2.0	R11	A+B+C	PTV ₉₆ ≥ 36 Wet	Conforme / Compliant	wet DCOF ≥ 0.55
Flake	matt	R10	-	PTV ₉₆ ≥ 36 Wet		wet DCOF ≥ 0.50
	soft	-	-	-	Conforme / compliant	dry DCOF ≥ 0.42
Foil	all items	R10	-	PTV ₉₆ ≥ 36 Wet	Conforme / compliant	wet DCOF ≥ 0.50
Fossil	all items	R9	-	-	Conforme / compliant	wet DCOF ≥ 0.42
Frame	all items	R9	-	-	Conforme / compliant	wet DCOF ≥ 0.42
Halo	lucido	-	-	-	Non conforme / Failed	
Larix	matt	R10	A+B	PTV ₉₆ ≥ 36 Wet		wet DCOF ≥ 0.50
	OUT2.0	R11	A+B+C	-	Conforme / compliant	wet DCOF ≥ 0.55
Mansion	all items	R10	A+B	PTV ₉₆ ≥ 36 Wet	Conforme / compliant	wet DCOF ≥ 0.50
Mold	matt	R10	A+B	PTV ₉₆ ≥ 36 Wet		wet DCOF ≥ 0.50
	soft	-	-	-	Conforme / compliant	dry DCOF ≥ 0.42
	OUT2.0	R11	A+B+C	PTV ₉₆ ≥ 36 Wet		wet DCOF ≥ 0.55

Collection	Surface/Color	Assessment of slip resistance			Coefficient of friction COF	Dynamic coefficient of friction DCOF
		DIN EN 16165:2023 Annex B (previously Din 51130)	DIN EN 16165:2023 Annex A (previously Din 51097)	BS EN 16165:2021 Annex C (previously BS 7976-2:2002)		
						
		Dichiarare un valore / Declare a value R	Dichiarare un valore/ Declare a value A+B+C	Dichiarare un valore/ Declare a value	Asciutto > 0,40 / Bagnato > 0,40	Dichiarare un valore/ Declare a value
Namib	OUT 2.0	R11	A+B+C	PTV ₉₆ ≥ 36 Wet		wet DCOF ≥ 0.55
	C2 Grip	R11	A+B+C	PTV ₉₆ ≥ 36 Wet	Conforme / compliant	wet DCOF ≥ 0.55
	matt-pro	R10	A+B	PTV ₉₆ ≥ 36 Wet		wet DCOF ≥ 0.50
	Orobica	matt	R10	A+B	PTV ₉₆ ≥ 36 Wet	
	OUT2.0	R11	A+B+C	PTV ₉₆ ≥ 36 Wet	Conforme / compliant	wet DCOF ≥ 0.55
Pedra Azul	matt	R10	-	-		wet DCOF ≥ 0.50
	strutt.	R10	A+B	PTV ₉₆ ≥ 36 Wet	Conforme / compliant	wet DCOF ≥ 0.50
	lucido	-	-	-	Non conforme / Failed	
Plain	matt	R10	A+B	PTV ₉₆ ≥ 36 Wet		wet DCOF ≥ 0.50
	soft	-	-	-	Conforme / compliant	dry DCOF ≥ 0.42
	OUT2.0	R11	A+B+C	PTV ₉₆ ≥ 36 Wet		wet DCOF ≥ 0.55
Plant	matt	R10	A+B	-		wet DCOF ≥ 0.42
	OUT2.0	R11	A+B+C	PTV ₉₆ ≥ 36 Wet	Conforme / compliant	wet DCOF ≥ 0.55
Play	all items	R10	A+B	PTV ₉₆ ≥ 36 Wet	Conforme / compliant	wet DCOF ≥ 0.50
Prestigio	matt	R10	A+B	PTV ₉₆ ≥ 36 Wet		wet DCOF ≥ 0.50
	soft	-	-	-	Conforme / compliant	dry DCOF ≥ 0.42
	lucido	-	-	-	Non conforme / Failed	
Prestigio Onyx	soft	-	-	-	Conforme / compliant	dry DCOF ≥ 0.42
	lucido	-	-	-	Non conforme / Failed	
Prestigio Travertino	soft	-	-	-	Conforme / compliant	dry DCOF ≥ 0.42
	lucido	-	-	-	Non conforme / Failed	
Primal	matt	R10	A+B	PTV ₉₆ ≥ 36 Wet		wet DCOF ≥ 0.50
	soft	-	-	-	Conforme / compliant	dry DCOF ≥ 0.42
	strutt.	R11	A+B	PTV ₉₆ ≥ 36 Wet		wet DCOF ≥ 0.42
	OUT2.0	R11	A+B+C	PTV ₉₆ ≥ 36 Wet	Conforme / compliant	wet DCOF ≥ 0.55
Risseu	matt	R10	A+B	PTV ₉₆ ≥ 36 Wet		wet DCOF ≥ 0.50
	OUT2.0	R11	A+B+C	PTV ₉₆ ≥ 36 Wet	Conforme / compliant	wet DCOF ≥ 0.55
River	matt	R10	A+B	PTV ₉₆ ≥ 36 Wet		wet DCOF ≥ 0.50
	soft	-	-	-	Conforme / compliant	dry DCOF ≥ 0.42
	strutt.	R11	A+B	PTV ₉₆ ≥ 36 Wet		wet DCOF ≥ 0.42
	lucido	-	-	-	Non conforme / Failed	
Stardust	OUT2.0	R11	A+B+C	PTV ₉₆ ≥ 36 Wet	Conforme / compliant	wet DCOF ≥ 0.55
	soft	-	-	-	Conforme / compliant	dry DCOF ≥ 0.42
Sublime	matt	R10	A+B	PTV ₉₆ ≥ 36 Wet	Conforme / Compliant	wet DCOF ≥ 0.50
	lucido	-	-	-	Non conforme / Failed	
	strutt.	R11	A+B+C	PTV ₉₆ ≥ 36 Wet		wet DCOF ≥ 0.42
	OUT2.0	R11	A+B+C	PTV ₉₆ ≥ 36 Wet	Conforme / Compliant	wet DCOF ≥ 0.55
Tamashi	all items	R10	A+B	-	Conforme / compliant	wet DCOF > 0.40
Tune	matt	R10	A+B	PTV ₉₆ ≥ 36 Wet		wet DCOF ≥ 0.50
	soft	-	-	-		dry DCOF ≥ 0.42
	C2 Grip	R11	A+B+C	PTV ₉₆ ≥ 36 Wet	Conforme / compliant	wet DCOF ≥ 0.55
	OUT2.0	R11	A+B+C	PTV ₉₆ ≥ 36 Wet		wet DCOF ≥ 0.55
Vetri	lucido	-	-	-	Non conforme / Failed	

LEED points

LEED points achievable using Refin tiles.
In compliance with LEED® v4.1 BD+C

LEED® Category	Credit name	Requirement	LEED® points	Refin compliance
SS Sustainable Sites	Heat Island Reduction	Use paving materials with an initial Solar Reflectance (SR) value $\geq 0,33$ / Utilizzare materiali per pavimentazioni con un indice di Riflettanza Solare (SR) iniziale $\geq 0,33$	up to 2	Credit applicable for all products basing on the SR value (see page 324) / Credito applicabile a tutti i prodotti sulla base del valore SR (vedere pagina 324)
		Building product disclosure and optimization	1	Refin has a certified and valid Type III EPD therefore this credit is applicable for all products. / Refin dispone di una certificato EPD di Tipo III valido, quindi questo credito è applicabile a tutti i prodotti.
		Environmental product declarations	Use permanently installed products that have environmentally preferable life-cycle impacts verified by a certified EPD program (Environmental Product Declaration) / Utilizzare prodotti installati in modo permanente il cui ciclo di vita abbia un impatto ambientale preferibile e sia certificato da un programma EPD	
MR Materials & Resources	Sourcing of raw materials	Use products that meet at least one of the responsible sourcing and extraction criteria such as Recycled Content. / Usare prodotti che rispettano almeno uno dei criteri responsabili di approvvigionamento ed estrazione delle materie prime, quali il contenuto di materiale riciclato.	up to 2	Credit applicable for all products that have pre-consumer recycled content (see page 323) / Credito applicabile a tutti i prodotti che contengono materiale riciclato pre-consumo (vedere pagina 323)
		Building product disclosure and optimization	1	Refin has a certified Declare label therefore these credits are applicable for all products manufactured by the company. / Refin dispone di un'etichetta Declare certificata, quindi questi crediti sono applicabili a tutti i prodotti dell'azienda.
		Material ingredients	OPTION 1 — MATERIAL INGREDIENT REPORTING Use materials of manufacturers that demonstrate the chemical inventory of the products through programs like HPD declaration or Declare label / OPZIONE 1 — INGREDIENTI DEI MATERIALI: REPORT Utilizzare materiali di produttori che dimostrano l'inventario degli ingredienti chimici dei prodotti attraverso dichiarazioni come l'HPD o l'etichetta Declare OPTION 2 — MATERIAL INGREDIENT OPTIMIZATION Use products that have a compliant material ingredient report like Declare labels designated as Red List Free that are third-party verified / OPZIONE 2 — INGREDIENTI DEI MATERIALI: OTTIMIZZAZIONE Utilizzare prodotti per i quali è disponibile un report degli ingredienti come l'etichetta Declare, valutato come "Red list free" e verificata da terza parte	1
EQ Indoor Environmental Quality	Low emitting materials	Use materials on the building interior that meet one of the low emitting criteria. Products that are inherently nonemitting sources of VOCs (like ceramic) are considered fully compliant without any VOC emissions testing. / Utilizzare per l'interno degli edifici materiali che rispondono a criteri basso emissivi. I prodotti che sono fonti intrinsecamente non emittenti (come la ceramica) sono considerati completamente conformi senza necessità di ulteriori test.	up to 3	Credit applicable for all products (Ceramic tiles are inherently non emitting materials therefore they automatically satisfy this credit.) / Credito applicabile a tutti i prodotti: le piastrelle in ceramica sono un materiale non emissivo per natura intrinseca, quindi soddisfano automaticamente questo credito.

Il certificato aggiornato è disponibile sul sito www.refin.com/
Updated certificate is available on www.refin.com/
Le certificat mis à jour est disponible sur le site www.refin.com/
Die aktualisierten Zertifikate sind auf der Internetseite www.refin.com verfügbar
De certificaten zijn up-to-date te vinden op onze website www.refin.com/
Los certificados actualizados están disponibles en el sitio web www.refin.com

Recycled content

Technical specs

Technical features
354/355

Minimum pre-consumer recycled content >28%

Collection	Color
Affrescati	Lapis
	Ombrà
	Terra
Blended	Dark
	Grey
	Natural
Block	Cinder
	Iron
	Nickel
Blue	Bluetech Vintage Charbon
	Bluetech Vintage Plain
	Emotion Flammé Blue
	Emotion Flammé Grey
	Emotion Scié Dark
Bricklane	Emotion Scié Grey
	Beige
	Grey
	Light
	Trend
Canal Grande	Umber
	Moro
	Noce
Coquille	Rubino
	Sable
	Almond
Cortina	Honey
	Natural
	Tobacco
	Bluebay
Creos	Cookie
	Coral
	Dorian
	Mud
	Shadow
Deck	Blaze
	Bright
	Day
	Dusk
	Night
Design Industry	Oxyde Dark
	Oxyde Light
Feel	Dark
	Light
	Sage
	Warm
Flake	Black
	Dark
	Light

Collection	Color
Foil	Burnish
	Corten
	Titanium
	Verdigris
Fossil	Brown
	Grey
Larix	Fresh
	Natural
	Shade
	Sun
Mansion	Arcade
	Court
	Library
	Hall
Mold	Cinder
	Iron
	Nickel
Namib	Camel
	Dune
	Earth
	Ecrú
Orobica	Jasper
	Linen
	Antracite
Pedra Azul	Beige
	Grigia
	Greige
Plain	Grey
	Natural
	Cinder
Plant	Iron
	Nickel
	Ash
	Clay
	Copper
Play	Iron
	Powder
	Rope
	Black
Prestigio	Graphite
	Greige
	Grey
Primal	Fior Di Bosco
	Impero
	Marquinia
	Pulpis
Warm	Coal
	Silver
	Warm

Collection	Color
Risseu	Chiaro
	Scuro
	Multicolor
River	Graphite
	Grey
Stardust	Natural
	Deep
	Moon
Tamashi	Nebula
	Caviar
	Pepper
Tune	Tea
	Walnut
	Desert
Rock	Lava
	Rock

Valori non validi per la finitura Lucido e per le lastre formato 120x278cm. / Values not valid for Lucido finish and for 120x278cm slabs. / Valeurs non valables pour la finition Lucido et pour les dalles de 120x278cm. / Die Werte gelten nicht für die Oberflächenausführung Lucido/Glänzend und für die Platten im Format 120x278 cm. / Waarden niet geldig voor hoogglans en tegels met de afmeting 120x278 cm. / Valores no válidos para el acabado Brillante ni para losas en formato 120x278cm.

Reflectance values

Collection	Color	SR	SRI	LRV
		Solar Reflectance	Solar Reflectance Index	Light Reflectance Value
Affrescati	Calce	0,65	79	63
	Lapis	0,25	24	15
	Ocra	0,53	62	48
	Ombra	0,41	46	33
	Terra	0,31	31	21
Blended	Beige	0,56	67	51
	Dark	0,26	25	16
	Grey	0,39	42	30
	Natural	0,41	45	32
	White	0,62	75	60
Block	Cinder	0,43	47	34
	Iron	0,31	32	22
	Mist	0,62	75	60
	Nickel	0,41	45	32
Blue	Bluetech Vintage Charbon	0,20	18	10
	Bluetech Vintage Plain	0,35	36	25
	Emotion Flammé Blue	0,26	25	16
	Emotion Flammé Grey	0,29	30	20
	Emotion Sciè Dark	0,25	24	15
	Emotion Sciè Grey	0,33	34	24
Bricklane	Emotion Sciè Light	0,48	56	41
	Beige	0,59	70	55
	Grey	0,22	20	12
	Light	0,44	50	37
	Trend	0,39	43	31
Canal Grande	Umber	0,26	25	16
	Moro	0,17	14	8
	Noce	0,20	18	11
Cera	Rubino	0,17	15	8
	Fumo	0,53	62	47
	Incenso	0,55	64	49
Coquille	Luce	0,63	76	60
	Champagne	0,56	66	51
	Gris	0,50	58	44
	Perle	0,63	77	61
	Sable	0,43	48	35
Cortina	Almond	0,47	53	39
	Honey	0,32	34	23
	Natural	0,34	36	25
	Tobacco	0,22	21	13
Creos	Bluebay	0,19	17	10
	Bride	0,67	83	67
	Cookie	0,51	59	45
	Coral	0,27	27	18
	Dorian	0,42	47	34
	Mud	0,35	37	26
	Shadow	0,26	25	16

Collection	Color	SR	SRI	LRV	
		Solar Reflectance	Solar Reflectance Index	Light Reflectance Value	
Deck	Blaze	0,29	29	19	
	Bright	0,41	45	33	
	Dawn	0,59	71	56	
	Day	0,34	35	24	
	Dusk	0,35	38	26	
	Flare	0,50	58	44	
	Night	0,19	17	10	
	Design Industry	Oxyde Dark	0,18	15	9
		Oxyde Light	0,35	37	25
		Oxyde White	0,67	82	66
Feel	Dark	0,30	30	20	
	Light	0,44	49	36	
	Sage	0,31	32	21	
	Warm	0,39	43	30	
	White	0,65	80	64	
	Flake	Beige Medium	0,54	63	48
Beige Small		0,61	74	58	
Black Medium		0,32	32	22	
Black Small		0,20	18	11	
Dark Medium		0,40	44	31	
Dark Small		0,35	37	26	
Light Medium		0,47	54	40	
Light Small		0,48	55	41	
White Medium		0,60	72	57	
White Small		0,65	80	64	
Foil		Aluminium	0,64	78	62
	Burnish	0,19	17	10	
	Corten	0,22	21	13	
	Titanium	0,32	33	23	
	Verdigris	0,28	28	18	
Fossil	Beige	0,47	54	40	
	Brown	0,56	66	51	
	Grey	0,58	69	54	
Halo	Basil	0,22	20	12	
	Cherry	0,30	30	20	
	Chrome	0,37	40	28	
	Cotton	0,72	90	74	
	Ink	0,16	13	7	
	Ocean	0,21	19	11	
Larix	Fresh	0,35	37	26	
	Natural	0,34	36	25	
	Shade	0,37	40	28	
	Sun	0,26	25	16	
	Mansion	Arcade	0,31	32	22
Court		0,33	35	24	
Hall		0,44	49	36	
Library		0,28	28	18	
Lounge		0,57	68	53	

Collection	Color	SR	SRI	LRV	
		Solar Reflectance	Solar Reflectance Index	Light Reflectance Value	
Mold	Cinder	0,43	48	35	
	Iron	0,31	32	21	
	Mist	0,63	77	61	
	Nickel	0,42	46	33	
	Namib	Camel	0,43	48	35
Dune		0,41	46	33	
Earth		0,34	36	25	
Ecrú		0,54	64	49	
Jasper		0,30	31	21	
Linen		0,43	48	35	
Orobica		Antracite	0,21	19	11
Pedra Azul	Beige	0,39	42	30	
	Bianca	0,60	72	56	
	Grigia	0,36	38	27	
	Greige	0,28	28	19	
	Grey	0,35	37	25	
Plain	Ivory	0,62	75	59	
	Natural	0,39	43	31	
	Cinder	0,46	52	38	
	Iron	0,29	30	20	
	Mist	0,65	79	63	
Plant	Nickel	0,40	44	31	
	Ash	0,35	37	26	
	Clay	0,52	61	46	
	Copper	0,23	21	13	
	Iron	0,19	17	10	
Play	Powder	0,53	61	47	
	Rope	0,31	32	21	
	Beige	0,61	73	57	
	Black	0,16	14	7	
	Graphite	0,26	26	17	
	Greige	0,29	30	20	
	Grey	0,48	55	41	
	White	0,70	86	70	
	Prestigio	Arabescato	0,59	71	55
		Arcadia	0,38	41	29
Botticino		0,58	69	54	
Calacatta Oro		0,66	80	64	
Fior Di Bosco		0,43	48	35	
Impero		0,35	37	26	
Marfil		0,59	70	55	
Marquinia		0,16	13	7	
Nuvolato		0,63	76	60	
Opera		0,55	65	50	
Pulpis		0,23	22	14	
Statuario Apuano		0,65	79	63	
Wings		0,30	31	20	
Prestigio Onyx	Beige	0,59	70	55	
	Grey	0,58	69	54	
	White	0,65	79	63	

Collection	Color	SR	SRI	LRV
		Solar Reflectance	Solar Reflectance Index	Light Reflectance Value
Prestigio Travertino	Beige	0,59	70	55
	Bianco	0,58	69	54
	Grigio	0,65	79	63
Primal	Coal	0,21	19	11
	Pearl	0,64	78	62
	Sand	0,53	62	47
	Silver	0,45	51	37
	Warm	0,47	54	40
Risseu	Chiaro	0,43	48	35
	Multicolor	0,33	35	24
	Scuro	0,31	32	21
River	Beige	0,52	60	46
	Graphite	0,21	20	12
	Grey	0,40	44	31
	Natural	0,27	27	17
	White	0,61	74	58
Stardust	Deep	0,19	17	10
	Milk	0,66	81	65
	Moon	0,51	60	45
Sublime	Nebula	0,34	36	25
	Beige	0,56	66	51
	Grey	0,53	62	47
	Ivory	0,64	78	62
	Tamashi	Caviar	0,27	27
Cream		0,49	56	42
Pepper		0,15	13	6
Sugar		0,67	82	66
Tea		0,34	36	24
Tune	Vanilla	0,53	61	47
	Walnut	0,28	28	18
	Desert	0,48	55	41
	Ivory	0,61	73	57
	Lava	0,31	31	21
Vetri	Rock	0,40	44	32
	Snow	0,61	74	58
	Acqua	0,45	51	37
	Bianco	0,67	83	67
	Bronzo	0,44	50	37
	Fumé	0,50	58	43
	Naturale	0,53	62	47

Test eseguiti dal laboratorio Ceramiche Refin con procedura interna LAB.47. Valori per colore validi per tutte le finiture. / Tests carried out by Ceramiche Refin's laboratory with LAB.47 internal procedure. Color values valid for all the finishings. / Essais effectués par le laboratoire Ceramiche Refin avec la procédure interne LAB.47. Valeurs par couleur valables pour toutes les finitions. / Tests des Ceramiche Refin-Labors mit internem Verfahren LAB.47. Die für die Farben angegebenen Werte gelten für alle Oberflächenausführungen. / Proeven verricht door het laboratorium van Ceramiche Refin volgens de interne procedure LAB.47. Waarden per kleur die voor alle afwerkingen gelden. / Pruebas realizadas por el laboratorio Ceramiche Refin con el procedimiento interno LAB.47. Valores por color válidos para todos los acabados.

Manuale di posa e manutenzione

Contenuti

Introduzione

Piastrelle in gres porcellanato REFIN

L'uso sempre più diffuso del grès porcellanato, contraddistinto da elevate caratteristiche tecniche ed estetiche e destinato ad ambienti commerciali e residenziali, richiede una sempre maggiore attenzione alle modalità di posa e pulizia per ottenere i risultati migliori.

Le piastrelle in gres porcellanato di moderna concezione hanno adottato ormai le lavorazioni tipiche dei prodotti lapidei (rettifica, lappatura, levigatura) portando a pose definite a "fuga minima". L'uso di pezzi speciali (listelli, doghe, tagli a idrogetto) o l'uso della posa a "formato multiplo" complicano la posa dei pavimenti. REFIN ritiene pertanto utile ricordare alcune regole fondamentali che sono da applicarsi alle piastrelle in gres porcellanato.

Posa

Posa di un piastrella in gres porcellanato REFIN

È innanzi tutto doveroso controllare la merce al ricevimento della stessa verificando:

- Corrispondenza fra documenti di consegna e merce
- Tono, calibro, scelta del materiale.

- Presenza di eventuali difetti

Si ricorda a tal proposito che non verranno accettate contestazioni per vizi palesi su piastrelle poste in opera (vedere Condizioni Generali di Vendita a pagina 340)

Le piastrelle in gres porcellanato REFIN sono caratterizzate da un bassissimo assorbimento d'acqua (inferiore a 0,2 %) ed è quindi necessario utilizzare collanti specifici e di alta qualità ed è fortemente sconsigliata in ogni caso la posa tradizionale su caldana cementizia.

Utilizzare quindi solamente collanti migliorati minimo in classe C2 per pavimento, C2 T per rivestimenti e C2 S1-S2 per pavimenti con massetto riscaldante, secondo la EN 12004 che distingue le classi dei collanti come sotto riportato:

NATURA CHIMICA:
- **C** = Adesivi cementizi
- **D** = Adesivi dispersione
- **R** = Adesivi reattivi

CLASSE DI ADERENZA:
- **1** = Aderenza normale
- **2** = Aderenza migliorata

CARATTERISTICHE OPZIONALI:
- **E** = Tempo aperto prolungato
- **F** = Rapidità di posa
- **T** = Resistente allo scivolamento verticale
- **S1** = Adesivo cementizio deformabile
- **S2** = Adesivo cementizio altamente deformabile

La posa tradizionale a malta cementizia non garantisce, per il gres porcellanato, una adeguata adesione delle piastrelle. **Refin non accetta contestazioni per materiale posato senza l'uso di massetto e adesivi adeguati.**

Il massetto di posa deve essere perfettamente planare. Le norme UNI 11493 e ISO 8976-1:1989 prevedono una tolleranza di +/- 3mm sotto una staggia di 2m. In caso di massetto che superi le tolleranze indicate, è consigliabile l'uso di malte autolivellanti. È contrario alla buona pratica compensare le imperfezioni del piano di posa con lo spessore della colla.

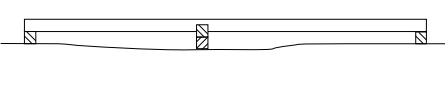

Il piano di posa (massetto) deve essere integro senza crepe, di buona qualità (no polvere), maturo (no ritiri residui) con parametri di resistenza meccanica a flessione adeguati all'utilizzo del pavimento. Indicativamente i parametri di resistenza possono identificarsi in:
- 10-15 N/mm² per ambienti residenziali
- 30 N/mm² per ambienti commerciali

Per la resistenza a sforzi paralleli al piano di posa per rivestimenti, tenere un valore R di resistenza 0,8 – 1,2 N/mm²

Importante tenere conto, in funzione delle condizioni d'uso, della resistenza a flessione delle piastrelle.

Per lastre di grande formato o per usi particolarmente gravosi (commerciali, industriali) è consigliabile adottare la tecnica della doppia spalmatura di colla per garantire un letto di colla pieno e senza "vuoti" che possono essere fonte di rotture localizzate per flessione o urto.

È buona norma comunque attenersi alle indicazioni dei produttori di materiali per massetti e collanti e ricordare che la posa con adesivi cementizi deve essere effettuata a temperature ambientali comprese fra +5°C e 35°C. È buona norma, specialmente per materiali con indice di stonalizzazione da V2 e superiori prelevare le piastrelle da più scatole contemporaneamente. Specialmente per i materiali lappati, è opportuno non segnare le tracce dei tagli con pennarelli indelebili o matite a grafite.

POSA DELLE GRANDI LASTRE

Ai consigli di posa generali del grès porcellanato sopra citati, si aggiungono alcune indicazioni alle quali è necessario attenersi per la messa in opera di piastrelle di grande formato (120×278, 120×120, 75×150, 25×150, 60×120) in quanto le prescrizioni per i materiali di formato "normale" diventano più stringenti per le grandi lastre.

- È di fondamentale importanza verificare la perfetta planarità del fondo. Nel caso il fondo non fosse planare, occorre usare una malta autolivellante.
- La posa **deve** essere effettuata con doppia spalmatura dei collanti, su piastrelle e su massetto. In certe situazioni può essere necessario utilizzare colle a tempo aperto prolungato (E) e per il rivestimento colle con elevata resistenza allo scivolamento verticale (T).
- Possono essere effettuate anche installazioni a spalmatura singola nel caso si utilizzino colle ad elevata bagnabilità.
- Per i formati rettangolari sono fortemente sconsigliate pose a correre con sfalsatura superiore al 25%-30%
- È consigliato l'uso di sistemi di autolivellamento per piastrelle
- Si consiglia di impiegare due operatori per la movimentazione e la posa del materiale di formato 120×278, 120×120, 75×150 e superiori e di adeguati mezzi per la movimentazione in cantiere
- Devono essere rispettati i giunti di dilatazione

(perimetrali e di frazionamento).

- Posare con fuga di minimo 2 mm al fine di compensare eventuali imperfezioni dimensionali in termini di planarità e abbassare il modulo di elasticità del sistema pavimento/rivestimento.

IMPORTANTE: sulle scatole vengono riportate informazioni sulle piastrelle e prescrizioni per la posa per cui è buona norma prenderne visione prima della posa stessa.

Per la posa in facciate, specialmente per facciate in esterno, è consigliabile stendere un capitolato di posa redatto in collaborazione con aziende del settore specializzate (vedi a titolo esemplificativo: KERAKOLL, MAPEI)

GIUNTI E STUCCATURE

La rifinitura detta di **rettifica** ha portato a produrre piastrelle di misura estremamente precisa assimilabile al "calibro unico" per cui il consumatore finale è portato spesso a chiedere posa a "giunto minimo" o addirittura senza fuga
Refin prescrive per la posa di piastrelle in **gres porcellanato** rettificato una **fuga minima di 2mm** al fine di compensare le tolleranze di lavorazione derivanti dalla piastrella, dal massetto, dalla posa. **I materiali naturali (non rettificati)** sono soggetti a tolleranze dimensionali più ampie e le rispettive misure sono riportate sulla tabella calibri presenti nelle scatole per cui la dimensione delle fughe deve essere **almeno di 5 mm.**

Refin non accetta contestazioni per posa di materiale rettificato con fuga inferiore a 2mm. È possibile utilizzare stucchi con pigmenti colorati ma è preferibile, specialmente per prodotti rustici, con superfici rugose e lappate, eseguire una prova preliminare di pulibilità. È comunque necessario effettuare una pulizia del pavimento immediatamente dopo la stuccatura. È sconsigliabile utilizzare stuccature con pigmenti colorati in contrasto con il colore delle piastrelle (esempio: pavimento bianco con fuga marrone o antracite) in pavimenti naturali, mentre la pratica è assolutamente da evitare in pavimenti lappati. È consigliabile in fase di stuccatura dei lappati l'uso di impermeabilizzanti temporanei prima dell'operazione di fugatura stessa. (tipo ISOL FUGA)

Il giunto perimetrale fra muri e pavimenti è necessario per qualsiasi estensione di superficie. In caso di pavimenti sottoposti a carichi elevati (Industriale) o calpestio frequente (commerciale) è consigliabile l'uso di giunti prefabbricati rinforzati.

OUT2.0: Istruzioni per committenti e progettisti

Istruzioni per committenti e progettisti

Per dettagli sul prodotto in 20 mm. di spessore e sui relativi sistemi di posa ed, in particolare, per le raccomandazioni, accorgimenti, limitazioni di utilizzo e precauzioni in fase di posa, si raccomanda di prendere visione del catalogo OUT2.0 e del sito www.refin.com.

Manutenzione ordinaria e straordinaria

Manutenzione ordinaria e straordinaria

Pulizia ordinaria e straordinaria

PULIZIA DI FINE CANTIERE
Per la pulizia a posa ultimata, non è assolutamente sufficiente lavare il pavimento con sola acqua ed è assolutamente sconsigliabile l'uso di sostanze quali nafta, aceto ecc...
Occorre, invece, procedere ad una pulizia con detergenti a base acida specifici per rimuovere i residui calcarei di boiacca e di stucchi i cui residui catalizzano lo sporco e sono in grado di trattenerlo formando un "film" sulla superficie che falsa l'aspetto delle piastrelle e forma aloni a contatto con l'acqua (effetto goccioline) o sostanze alimentari che reagiscono con essa.
La situazione ideale, dopo una prima pulizia di sgrossatura, è di attendere il consolidamento degli stucchi e applicare, secondo le istruzioni della casa, i detergenti specifici.
Dopo la pulizia a base di acido tamponato risciacquare abbondantemente per togliere ogni residuo di detergente acido che potrebbe lasciare untuosità sulla superficie (se necessario usare un detergente sgrassante) o danneggiare la superficie.
È consigliabile comunque effettuare una prova su un campione di superficie e successivamente, in caso di esito positivo, agire su tutto il pavimento.
Il suddetto accorgimento è necessario per superfici lucide e lappate sulle quali occorre utilizzare panni o strumenti non abrasivi.
Per la pulizia di fine cantiere delle superfici appena installate si suggerisce l'utilizzo di detergenti specifici in base al tipo di stucco utilizzato per la fuga delle piastrelle, come illustrato nella tabella a pagina 338-339.

↖ [Technical specs](#)

Installation and Maintenance 358/359

Contenuti

Pulizia ordinaria e straordinaria

Pulizia ordinaria e straordinaria

CONSIGLI DI CARATTERE GENERALE

Le piastrelle Refin sono prodotte conformemente alle norme ISO 10545, EN14411, ISO13006 per cui nei riguardi della resistenza alle macchie sono conformi alla norma 10545-14 (vedi caratteristiche tecniche) che prevede la resistenza ad alcuni tipi di sostanze rappresentative e per un determinato periodo di permanenza della macchia. È quindi consigliabile pulire il più presto possibile le piastrelle specialmente da macchie particolari (inchiostro, vomito, urina, vernici eccetera) e da macchie non comprese nelle sostanze di prova ISO tipo macchie da gomma (tacco delle scarpe), metalli, sangue eccetera...

In ogni caso REFIN declina ogni responsabilità per macchie di sporco garantendo solamente la rispondenza alle norme ISO 10545-14 (RESISTENZA ALLE MACCHIE) e ISO 10545 -13 (RESISTENZA AD ACIDI E BASI).

La superficie dei gres porcellanati REFIN è completamente greificata e compatta; l'assorbimento superficiale è ai livelli minimi (al di sotto dello 0,2%) per cui si possono utilizzare detergenti aggressivi senza problemi particolari nel rispetto delle istruzioni della casa fornitrice del prodotto.

Pulizia ordinaria e straordinaria

Eventuali trattamenti che si volessero effettuare dopo la posa devono essere preceduti da una prova preventiva in quanto, come detto, il gres porcellanato non necessita di interventi post posa.
Refin non si assume responsabilità per trattamenti effettuati post posa.

Le precauzioni e l'accuratezza della pulizia devono essere maggiori in ambienti ad alto traffico.

MANUTENZIONE ORDINARIA

È fondamentale accertarsi che il posatore abbia operato una pulizia con prodotti specifici per la rimozione dei residui di posa.

Per la manutenzione ordinaria non occorrono operazione particolari se non l'uso di acqua e di detergenti neutri. Evitare l'uso di prodotti additivati (profumi, cere, tensioattivi, trattamenti chimici ecc) che possono rimanere sulla superficie e quindi alterare sia l'aspetto estetico sia la funzionalità della superficie, rendendo più difficile la pulizia o alterando le proprietà antiscivolo.

Per macchie particolarmente evidenti o difficili si possono utilizzare detergenti più aggressivi, più o meno diluiti, a seconda della tipologia di sporco da trattare.

È comunque buona norma ricordare che prodotti a base di acido fluoridico (HF) e derivati danneggiano irrimediabilmente la superficie ceramica.

↖ [Installation and Maintenance](#)

358/359

Contenuti

Pulizia ordinaria e straordinaria

Per macchie particolari o aggressive si consiglia l'uso di detergenti specifici ma in ogni caso si consiglia di eliminare in breve tempo l'eventuale macchia in quanto, pur essendo la superficie del gres porcellanato ad assorbimento quasi nullo, la micro rugosità, comunque presente su ogni materiale, può rendere l'operazione di pulizia più difficile mentre un'azione rapida permette normalmente un risultato immediato.

In ogni caso i detergenti indicati nella tabella a pagina 338-339 possono essere utilizzati per i prodotti lappati avendo l'accortezza di non prolungare eccessivamente i tempi di contatto, rispettare le diluizioni e risciacquare. Rimane comunque valido il consiglio di testare preventivamente il prodotto su una piastrella non posata o su una zona ristretta del pavimento.

MANUTENZIONE STRAORDINARIA E SMACCHIATURA.

La manutenzione straordinaria è un intervento da fare solo al verificarsi di macchie o alonature di varia natura non eliminabili con la comune manutenzione ordinaria. La loro rimozione si ottiene attraverso l'utilizzo di un detergente specifico nel caso di sporco diffuso sull'intera superficie, oppure, nel caso di macchie localizzate o residui limitati, si può procedere utilizzando uno smacchiatore. La rimozione avviene attraverso una reazione chimica fra la macchia ed il detergente, per cui, a seconda della natura dello sporco, occorre intervenire utilizzando prodotti di diversa tipologia, come illustrato nella tabella a pagina 338-339.

PULIZIA QUOTIDIANA E MANUTENZIONE PERIODICA

L'utilizzo di prodotti specifici per la pulizia di tutti i giorni del gres porcellanato contribuisce in maniera significativa al mantenimento nel tempo della sua bellezza e funzionalità. Queste soluzioni si utilizzano mediante i tradizionali sistemi di lavaggio (spazzolone e straccio o mocio) e non richiedono risciacquo.

Pulizia ordinaria e straordinaria

I prodotti consigliati per la pulizia di fine cantiere e le pulizie ordinarie o straordinarie sono riepilogate nella tabella a pagina 338-339.

^[1] I manuali di posa e manutenzione aggiornati sono disponibili sul sito www.refin.com

Introduction

The increasingly widespread use of porcelain stoneware, distinguished by high technical and aesthetic characteristics and intended for commercial and residential environments, requires extra attention during installation and cleaning to get the best results. Modern porcelain stoneware tiles have adopted the typical processes of stone products (rectifying, lapping, polishing) leading to layouts with "minimal joints".

The use of special pieces (strips, slats, waterjet cuts) or the use of "multiple format" layouts complicates the laying of floors.

REFIN therefore considers it useful to underline some basic rules that apply to porcelain stoneware tiles.

Laying

First of all it is necessary to inspect the goods upon receipt, checking:

- Correspondence between delivery documents and goods.
- Colour, size, choice of material
- Presence of any defects

In this regard, remember that no claims will be accepted for visible defects of already installed tiles (see General Conditions of Sale on page 342)

REFIN porcelain stoneware tiles have a very low level of water absorption (less than 0.2%) and it is therefore necessary to use specific and high-quality glues, and in any case traditional laying on concrete slabs is strongly discouraged.

Therefore, use only improved adhesives having a minimum class of C2 for the floor, C2 T for walls and C2 S1-S2 for floors with heating screed, according to EN 12004 which distinguishes the classes of adhesives as shown below:

CHEMICAL NATURE:

- **C** = Cementitious adhesives
- **D** = Dispersion adhesives
- **R** = Reaction resin adhesives

ADHESIVE CLASS:

- **1** = Normal adhesive
- **2** = Improved adhesive

OPTIONAL CHARACTERISTICS:

- **E** = Extended open time
- **F** = Fast setting
- **T** = Reduced vertical slip
- **S1** = Deformable cementitious adhesive
- **S2** = Highly deformable cementitious adhesive

For porcelain stoneware, traditional laying with cement mortar does not guarantee an adequate adhesion of the tiles. **Refin does not accept claims for material laid without the use of suitable screed and adhesives.**

The laying screed must be perfectly flat. The UNI 11493 and ISO 8976-1:1989 standards provide for a tolerance of +/- 3 mm under a 2 m straight edge. In case of a screed that exceeds the indicated tolerances, it is advisable to use self-levelling mortars. It is not good practice to use the thickness of the glue to compensate for imperfections in the laying surface.

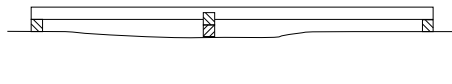

The laying surface (screed) must be intact without cracks, of good quality (no dust), mature (no residual shrinkage) with parameters of mechanical flexing strength suited to the use of the flooring. Roughly speaking, the strength parameters should be: - 10-15 N/mm² for residential spaces - 30 N/mm² for commercial spaces

For resistance to stresses parallel to the laying surface of wall tiles, maintain a resistance R value of 0.8 – 1.2 N/mm²

Depending on the conditions of use, it is important to take into account the flex strength of the tiles.

For large format slabs or for particularly high traffic (commercial, industrial) it is advisable to use the double buttering technique to guarantee a full bed of glue without any empty spaces that can lead to breakage due to bending or impact. In any case, it is good practice to follow the instructions of the producers of the materials for screeds and adhesives and remember that the installation with cementitious adhesives must be carried out at ambient temperatures between +5°C and 35°C. It is a good idea – especially for materials with a V2 shading index and above – to pick the tiles from several boxes at the same time. Especially for lapped materials, it is advisable not to mark cuts using indelible felt pens or graphite pencils.

LAYING OF LARGE TILES

In addition to the general suggestions above for laying porcelain stoneware, further care is required when working with large format tiles (120×278, 120×120, 75×150, 25×150, 60×120 cm) as the instructions for the materials of "normal" format become more strict for large slabs.

- It is essential to verify the perfect flatness of the substrate. If the substrate is not flat, it is necessary to use a self-levelling mortar
- The laying must be done with double buttering of the glues, both on the tiles and on the screed. In certain situations it may be necessary to use glues with extended open time (E) and high resistance to vertical slipping (T).
- Single-coating installations can also be carried out if glues with high wettability are used.
- For rectangular formats, layouts with staggering above 25%-30% are strongly discouraged
- The use of self-levelling systems for tiles is recommended
- It is recommended to use two people to handle and lay tiles measuring 120×278, 120×120, 75×150 and above and employ adequate transport for moving the slabs in the work site.
- Expansion joints – (perimeter and fractioning) – must be used
- Lay with a minimum joint of 2 mm in order to compensate for any dimensional imperfections in terms of flatness and lower the modulus of elasticity of the floor/wall system.

IMPORTANT: the boxes include information on the tiles and laying instructions that you should read before laying.

For installation on façades, especially outdoors, it is advisable to prepare installation specifications together with companies specialised in the sector (see, for example: KERAKOLL, MAPEI)

JOINTS AND GROUT

Rectifying has made it possible to produce extremely precise tiles that can be considered similar to a "standard size", so final consumers often ask for a "minimum joint" or even without any joint at all. Refin prescribes a **minimum joint of 2 mm** for the laying of **rectified porcelain stoneware** tiles in order to compensate the working tolerances in the tile, the screed and the laying.

Natural (unrectified) materials are subject to larger dimensional tolerances, and the respective measurements are shown on the size table on the boxes, so the size of the joints must be **at least 5 mm**. **Refin does not accept claims for laying of rectified materials with a joint of less than 2 mm.**

It is possible to use grout with coloured pigments but it is best – especially for rustic products, with rough and lapped surfaces – to perform a preliminary cleaning test. In any case, it is necessary to clean the floor immediately after grouting.

It is not recommended to use grouts with coloured pigments that contrast with the colour of the tiles (example: white floor with brown or dark grey joint) in natural floors, while this should absolutely be avoided with lapped floors. The use of temporary waterproofing before the grouting operation (like ISOL FUGA) is recommended during the grouting of polished products. For large surfaces, expansion joints are required every 25 square metres for indoor installation and 20 square metres for outdoor installation, and the screed expansion joints must always be respected. The perimeter joint between walls and floors is necessary for any surface. In the case of floors subjected to high loads (industrial) or foot traffic (commercial) it is advisable to use reinforced prefabricated joints.

OUT2.0: Instructions for project engineers and customers

For further details on the 20 mm product and the installation systems, in particular for recommendations, restrictions of use, and precautions during installation, please refer to our website www.refin.com and to the OUT2.0 catalogue.

Ordinary and extraordinary maintenance

END-OF-JOB CLEANING

For cleaning when the installation is finished, it is not sufficient to wash the floor with water alone, and it is absolutely inadvisable to use substances like fuel oil, vinegar, etc.

Instead, it is **necessary** to clean using specific acid-based detergents to remove the chalky and grout residues that capture the dirt and are able to retain it forming a film on the surface that distorts the appearance of the tiles and rings in water (droplet effect) or food substances that react with it.

The ideal situation, after a first rough cleaning, is to wait for the grout to harden and apply specific detergents following the manufacturer's instructions. After cleaning with buffered acid, rinse thoroughly to remove any residual acid detergent that may leave greasiness on the surface (if necessary use a degreasing detergent) or damage the surface. However, it is advisable to carry out a test on a sample of the surface and then, if the result is positive, proceed with the entire floor. The aforementioned expedient is necessary for polished and lapped surfaces, on which non-abrasive cloths or tools should be used.

For the purpose of cleaning the newly installed surfaces at the end of installation it is suggested to use specific detergents based on the type of grout used in the joints, as shown in table on page 338-339.

Ordinary and extraordinary cleaning

GENERAL ADVICE

Refin tiles are produced in compliance with ISO 10545, EN14411, ISO13006 standards, so they are resistant to stains as per ISO 10545-14 (see technical specifications) which provides resistance to some representative substances and for a certain period of permanence of the stain. It is therefore advisable to clean the tiles as soon as possible, especially particular stains (ink, vomit, urine, paints, etc.) and stains not included in the ISO test substances, like rubber (shoe heel), metals, blood etc.

In any case, REFIN does not accept any responsibility for stains, guaranteeing only compliance with ISO 10545-14 (RESISTANCE TO STAINS) and ISO 10545-13 (RESISTANCE TO ACIDS AND BASES) standards. The surface of REFIN porcelain stoneware is completely glazed and compact. Surface absorption is at minimum levels (below 0.2%) so aggressive detergents can be used without particular problems if the manufacturer's instructions are followed.

Any treatments that should be carried out after laying must be preceded by a test since, as mentioned, porcelain stoneware does not require any actions after installation.

Refin assumes no responsibility for treatments made after installation.

Precautions and cleaning accuracy must be greater in high traffic environments.

ORDINARY MAINTENANCE

It is essential to make sure that the installer has cleaned using specific products for the removal of laying residues.

For routine maintenance, no special operation is required other than the use of water and mild detergents. Avoid the use of additives (perfumes, waxes, surfactants, chemical treatments, etc.) that can remain on the surface and therefore alter both the appearance and the performance of the surface, making cleaning more difficult or altering the anti-slip properties.

For particularly visible or difficult stains you can use more aggressive detergents, more or less diluted, depending on the type of dirt to be removed.

However, it is good practice to remember that products based on fluoridic acid (HF) and its derivatives irreparably damage the ceramic surface.

For particular or aggressive stains we recommend the use of specific detergents, but in any case it is advisable to eliminate any stains quickly because while the porcelain stoneware surface is practically non-absorbent, the micro roughness that is present on all tiles can make the cleaning more difficult, and quick action normally allows for an immediate result. In any case, the detergents indicated in table on page 338-339 can be used for lapped products, taking care to avoid prolonged contact, respect the dilutions and rinse. All the same, it is always best to test the product beforehand on a tile that has not been laid or in a small area of the floor.

EXTRAORDINARY MAINTENANCE AND STAIN REMOVAL

Extraordinary maintenance is an operation to be carried out only when there are stains or rings of various kinds that cannot be eliminated with ordinary routine maintenance.

These can be removed using a specific detergent in the event of widespread dirt on the entire surface, or for localised spots or residues it is possible to use a stain remover. Removal occurs through a chemical reaction between the stain and the detergent, so that depending on the nature of the dirt, it is necessary to employ different types of products, as shown in table on page 338-339.

DAILY CLEANING AND PERIODIC MAINTENANCE

The use of specific products for the daily cleaning of porcelain stoneware contributes significantly to the maintenance of its beauty and performance over time. These solutions are used through traditional washing systems (brush and rag or mop) and do not require rinsing.

The products recommended for end-of-job cleaning and ordinary or extraordinary cleaning are summarised in table on page 338-339.

Manuel de pose et d’entretien

Introduction

L'utilisation de plus en plus répandue du grès cérame, caractérisé par de hautes caractéristiques techniques et esthétiques, et destiné aux espaces commerciaux et résidentiels, exige une plus grande attention aux modalités de pose et d'entretien afin d'obtenir les meilleurs résultats.

Les carreaux en grès cérame de conception moderne ont désormais adopté les façonnages typiques des produits en pierre (rectifiés, polis, poncés), en conduisant à des poses définies à "joint minimum". L'utilisation de pièces spéciales (listels, lames, découpe par hydrojet) ou l'utilisation d'une pose à "format multiple" compliquent la pose du carrelage au sol. REFIN pense ainsi qu'il est utile de rappeler quelques règles fondamentales qu'il faut appliquer aux carreaux en grès cérame.

Pose

Il faut d'abord dûment contrôler la marchandise lors de la réception, en vérifiant:

- La correspondance entre la marchandise et les documents de livraison
- Coloris, dimension, composition du matériel
- Présence d'éventuels défauts

Nous rappelons à ce sujet que toute réclamation sur des vices évidents de carreaux déjà posés ne saurait être acceptée (voir les conditions générales de vente page 344)

Les carreaux en grès cérame REFIN sont fabriqués en conformité aux normes ISO 10545, EN 14411 et ISO 13006, partant en ce qui concerne la résistance aux taches, ils sont conformes à la norme ISO 10545-14 (voir les caractéristiques techniques) qui prévoit la résistance à certains types de substances représentatives pour une durée déterminée de permanence de la tache. Il est donc conseillé de nettoyer les carreaux le plus rapidement possible, en éliminant notamment les taches particulières (encre, vomissement, urine, peintures, etc...), ainsi que les taches non comprises dans les substances d'essai type de l'ISO, par exemple les taches de caoutchouc (talon de chaussures), métaux, sang, etc...

Les carreaux en grès cérame REFIN étant caractérisés par un très bas taux d'absorption d'eau (inférieur à 0,2 %), il faut utiliser des colles spécifiques de haute qualité, et il est vivement déconseillé d'effectuer une pose traditionnelle sur un mortier isolant à base de ciment.

Les carreaux en grès cérame REFIN sont fabriqués en conformité aux normes ISO 10545, EN 14411 et ISO 13006, partant en ce qui concerne la résistance aux taches, ils sont conformes à la norme ISO 10545-14 (voir les caractéristiques techniques) qui prévoit la résistance à certains types de substances représentatives pour une durée déterminée de permanence de la tache. Il est donc conseillé de nettoyer les carreaux le plus rapidement possible, en éliminant notamment les taches particulières (encre, vomissement, urine, peintures, etc...), ainsi que les taches non comprises dans les substances d'essai type de l'ISO, par exemple les taches de caoutchouc (talon de chaussures), métaux, sang, etc...

Il faut ainsi utiliser uniquement des colles améliorées d'une classe minimum C2 pour les sols, de classe C2 T pour les murs et de classe C2 S1-S2 pour les sols à chape chauffante, selon la norme EN 12004 qui distingue les classes de colles comme indiqué ci-dessous :

NATURE CHIMIQUE:
- **C** = Adhésifs à base de ciment
- **D** = Adhésifs dispersion
- **R** = Adhésifs réactifs

CLASSE D'ADHÉRENCE:
- **1** = Adhérence normale
- **2** = Adhérence améliorée

CARACTÉRISTIQUES OPTIONNELLES:
- **E** = Temps ouvert prolongé
- **F** = Rapidité de pose
- **T** = Résistance au glissement vertical
- **S1** = Adhésif déformable à base de ciment
- **S2** = Adhésif hautement déformable à base de ciment

La pose traditionnelle à base de mortier de ciment du grès cérame ne garantit pas l'adhérence adéquate des carreaux. **Refin ne pourra accepter aucune réclamation sur du matériel posé sans l'utilisation d'enduits ou d'adhésifs appropriés.**

L'enduit de pose doit être parfaitement plan. Les normes UNI 11493 et ISO 8976-1:1989 prévoient une tolérance de planéité de +/- 3 mm sous la règle de 2

m. En cas d'enduit dépassant les tolérances indiquées, il est conseillé d'utiliser des mortiers autonivelants. Il est contraire à la bonne pratique de compenser les imperfections du plan de pose par l'épaisseur de la colle.

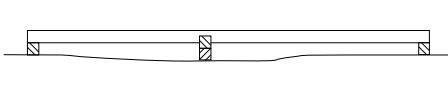

Le plan de pose (enduit) doit être intègre et sans fissure, de bonne qualité (sans poussière), sec (aucun retrait résiduel), et avec des paramètres de résistance mécanique à la flexion appropriés à l'usage du sol. À titre indicatif, les paramètres de résistance peuvent être définis comme suit :
- 10-15 N/mm² pour les espaces résidentiels
- 30 N/mm² pour les espaces commerciaux

Pour la résistance aux efforts parallèles d'un plan de pose mural, considérer une valeur de résistance R de l'ordre de 0,8 – 1,2 N/mm²

Il est important de tenir compte, en fonction des conditions d'utilisation, de la résistance à la flexion des carreaux.

Pour les dalles de grand format ou pour des utilisations particulièrement lourdes (usages commercial et industriel), il est conseillé d'adopter la technique du double encollage pour garantir un lit de colle plein et sans "vide", ceci pour éviter toute source de rupture localisée par choc ou flexion. Il est de bonne règle de respecter également les indications des fabricants de colles et d'enduits, et de se rappeler que la pose effectuée avec des adhésifs à base de ciment doit être réalisée à une température ambiante comprise entre +5 °C et 35 °C. Il est de bonne règle, notamment pour les matériaux ayant un indice de dénuançage V2 et supérieur, de prélever les carreaux à partir de plusieurs boîtes à la fois. En particulier, il est opportun de ne pas marquer les traces de découpe sur les matériaux polis en utilisant des feutres indélébiles ou des crayons à mine graphite.

POSE DE GRANDES DALLES
Outre les conseils généraux illustrés plus haut sur la pose du grès cérame, nous ajoutons des indications qu'il faut respecter pour la pose de carreaux de grand format (120×278, 120×120, 75×150, 25×150, 60×120 cm), car les prescriptions fournies pour le matériel au format "normal" sont encore plus impératives pour les dalles de grande taille.

- Il est extrêmement important de vérifier la parfaite planéité de la couche de fond. Si la couche de fond n'est pas parfaitement plane, il faut utiliser un mortier autonivelant
- La pose **doit** être effectuée par double encollage, tant sur les carreaux que sur l'enduit. Dans certains cas, il peut s'avérer nécessaire d'utiliser des colles à temps ouvert prolongé (E) ainsi que des colles à haute résistance au glissement vertical (T) pour le carrelage mural.
- Il est également possible de faire une pose à simple encollage en cas d'utilisation de colles à haut pouvoir mouillant.
- Pour les formats rectangulaires, il est vivement déconseillé de faire une pose en enfilade en réalisant un décalage supérieur à 25%-30%
- Il est conseillé d'utiliser des systèmes autonivelants pour les carrelages
- Il est conseillé d'employer deux opérateurs pour la manutention et la pose du matériel de format 120×278, 120×120, 75×150 et supérieurs, et d'utiliser des moyens de levage adéquats sur le chantier
- Il faut respecter les joints de dilatation (périmétraux

et de fractionnement)
- Effectuer la pose avec un jointolement minimum de 2 mm afin de compenser d'éventuelles imperfections dimensionnelles en termes de planéité, et diminuer le module d'élasticité du système sol/mur.

IMPORTANT: les boîtes reportent des informations sur les carreaux et des prescriptions concernant la pose. Il est de bonne règle de les consulter avant d'effectuer la pose.

Pour la pose sur des façades extérieures, il est conseillé de rédiger un cahier des charges de la pose avec la collaboration d'entreprises spécialisées du secteur (voir à titre d'exemple: KERAKOLL, MAPEI)

JOINTS ET JOINTOIEMENTS
La finition dite rectifiée a porté à fabriquer des carreaux de mesure extrêmement précise, assimilable à une "dimension unique", ce qui conduit souvent le consommateur à demander une pose à "joint minimum", voire sans jointolement
Pour la pose de carreaux en grès cérame **rectifié**, Refin prescrit un **joint minimum de 2 mm** afin de compenser les tolérances de façonnage dérivant du carreau, de l'enduit et de la pose. Le matériel **naturel (non rectifié)** est soumis à de plus grandes tolérances dimensionnelles dont les mesures respectives sont indiquées sur le tableau des dimensions qui est placé sur les boîtes. La dimension des jointolements doit être **d'au moins 5 mm**. **Refin ne saurait accepter des réclamations sur la pose d'un matériel rectifié dont le jointolement serait inférieur à 2 mm.**

Il est possible d'utiliser des joints à pigment colorés mais il est préférable d'effectuer un essai préliminaire de nettoyage, notamment pour les produits rustiques et aux surfaces polies ou rugueuses. Il est néanmoins nécessaire de procéder au nettoyage du sol immédiatement après le jointolement. Il est déconseillé d'utiliser des jointolements à pigment coloré, dont la couleur serait en contraste par rapport à celle du carreau (exemple : sol blanc avec jointolement gris ou ocre) pour des sols naturels, tandis que cette pratique doit être absolument évitée sur des sols dont le carrelage présente une finition polie.

Pendant la phase de jointolement de carreaux polis, il est conseillé d'utiliser des imperméabilisants temporaires avant d'effectuer l'opération de jointolement (type ISOL FUGA). Pour les grandes surfaces, il faut utiliser des joints de dilatation environ tous les 25 m² pour une pose en intérieur, et tous les 20 m² pour une pose en extérieur. Il faut aussi toujours respecter les joints de fractionnement de l'enduit. Le joint périmétral entre le mur et le sol est nécessaire sur toute l'extension de la surface. En cas de sols soumis à des charges élevées (sol industriel) ou à un trafic fréquent (sol commercial), il est conseillé d'utiliser des joints renforcés préfabriqués.

OUT2.0: Consignes pour donneurs d’ordres et concepteurs

Pour de plus amples détails sur les produits de 20 mm d'épaisseur et sur leurs systèmes de pose, et en particulier, pour les recommandations, mises à jour, limitations d'usage et précautions en phase de pose, veuillez prendre connaissance du catalogue OUT2.0 et du www.refin.com.

Entretien ordinaire et extraordinaire

Les carreaux en grès cérame REFIN sont fabriqués en conformité aux normes ISO 10545, EN 14411 et ISO 13006, partant en ce qui concerne la résistance aux taches, ils sont conformes à la norme ISO 10545-14 (voir les caractéristiques techniques) qui prévoit la résistance à certains types de substances représentatives pour une durée déterminée de permanence de la tache. Il est donc conseillé de nettoyer les carreaux le plus rapidement possible, en éliminant notamment les taches particulières (encre, vomissement, urine, peintures, etc...), ainsi que les taches non comprises dans les substances d'essai type de l'ISO, par exemple les taches de caoutchouc (talon de chaussures), métaux, sang, etc...

NETTOYAGE EN FIN DE CHANTIER
Une fois la pose terminée, il ne suffit pas de nettoyer le sol avec de l'eau, et il est absolument déconseillé d'utiliser des substances telles que naphta, vinaigre, etc...

Au contraire, il faut procéder à un nettoyage avec des produits à base acide, spécifiques pour l'élimination des résidus calcaires de coulis et de joints, dont les résidus catalysent la saleté et sont en mesure de la retenir en formant un "film" sur la surface qui fausse l'aspect des carreaux et qui forme des auréoles au contact de l'eau (effet gouttelettes) ou substances alimentaires réagissant à leur contact. Après un premier nettoyage de dégrossissage, le mieux est d'attendre le durcissement des mortiers-colles et d'appliquer les produits nettoyants spécifiques en suivant les instructions des fabricants. Après le nettoyage à base d'acide tamponné, rincer à grande eau pour éliminer tout résidu de nettoyant acide qui pourrait endommager la surface ou y laisser des traces graisseuses (au besoin, utiliser un produit dégraissant).

Il est toujours conseillé d'effectuer un essai sur un échantillon de carrelage, puis en cas de résultat positif, d'intervenir sur l'ensemble du sol. Cette précaution est **nécessaire** pour les surfaces brillantes et polies, sur lesquelles il faut utiliser des chiffons ou des outils non abrasifs. Pour le nettoyage de fin de chantier des carrelages à peine posés, nous conseillons d'utiliser des produits nettoyants spécifiques en fonction du type de mortier-colle utilisé pour le jointolement des carreaux, comme illustré sur le tableau page 338-339.

↗ Technical specs

Nettoyage ordinaire et extraordinaire

Les carreaux en grès cérame REFIN sont fabriqués en conformité aux normes ISO 10545, EN 14411 et ISO 13006, partant en ce qui concerne la résistance aux taches, ils sont conformes à la norme ISO 10545-14 (voir les caractéristiques techniques) qui prévoit la résistance à certains types de substances représentatives pour une durée déterminée de permanence de la tache. Il est donc conseillé de nettoyer les carreaux le plus rapidement possible, en éliminant notamment les taches particulières (encre, vomissement, urine, peintures, etc...), ainsi que les taches non comprises dans les substances d'essai type de l'ISO, par exemple les taches de caoutchouc (talon de chaussures), métaux, sang, etc...

CONSEILS DE CARACTÈRE GÉNÉRAL
Les carreaux Refin sont fabriqués en conformité aux normes ISO 10545, EN 14411 et ISO 13006, partant en ce qui concerne la résistance aux taches, ils sont conformes à la norme ISO 10545-14 (voir les caractéristiques techniques) qui prévoit la résistance à certains types de substances représentatives pour une durée déterminée de permanence de la tache. Il est donc conseillé de nettoyer les carreaux le plus rapidement possible, en éliminant notamment les taches particulières (encre, vomissement, urine, peintures, etc...), ainsi que les taches non comprises dans les substances d'essai type de l'ISO, par exemple les taches de caoutchouc (talon de chaussures), métaux, sang, etc...
REFIN décline toute responsabilité pour les taches de saleté en garantissant uniquement la correspondance aux normes ISO 10545-14 (RÉSISTANCE AUX TACHES) et ISO 10545-13 (RÉSISTANCE AUX BASES ET AUX ACIDES).

La surface des carrelages en grès cérame REFIN est entièrement grésée et compacte ; l'absorption superficielle présente un taux minimum (sous 0,2%), il est ainsi possible d'utiliser des produits nettoyants agressifs sans problème particulier, sous réserve de respecter les instructions fournies par le fabricant du produit.

Les carreaux en grès cérame REFIN sont fabriqués en conformité aux normes ISO 10545, EN 14411 et ISO 13006, partant en ce qui concerne la résistance aux taches, ils sont conformes à la norme ISO 10545-14 (voir les caractéristiques techniques) qui prévoit la résistance à certains types de substances représentatives pour une durée déterminée de permanence de la tache. Il est donc conseillé de nettoyer les carreaux le plus rapidement possible, en éliminant notamment les taches particulières (encre, vomissement, urine, peintures, etc...), ainsi que les taches non comprises dans les substances d'essai type de l'ISO, par exemple les taches de caoutchouc (talon de chaussures), métaux, sang, etc...

Tout éventuel traitement qui serait effectué après la pose doit être précédé par un essai préventif, car comme déjà indiqué, le grès cérame ne nécessite d'aucune intervention après la pose. **Refin décline toute responsabilité pour des traitements effectués après la pose.**

Il faut redoubler de soin et de précautions apporté au nettoyage dans les espaces à fort trafic.

Les carreaux en grès cérame REFIN sont fabriqués en conformité aux normes ISO 10545, EN 14411 et ISO 13006, partant en ce qui concerne la résistance aux taches, ils sont conformes à la norme ISO 10545-14 (voir les caractéristiques techniques) qui prévoit la résistance à certains types de substances représentatives pour une durée déterminée de permanence de la tache. Il est donc conseillé de nettoyer les carreaux le plus rapidement possible, en éliminant notamment les taches particulières (encre, vomissement, urine, peintures, etc...), ainsi que les taches non comprises dans les substances d'essai type de l'ISO, par exemple les taches de caoutchouc (talon de chaussures), métaux, sang, etc...

ENTRETIEN ORDINAIRE
Il est fondamental de vérifier que le poseur ait effectué le nettoyage avec des produits spécifiques pour l'élimination des résidus de pose. Pour l'entretien ordinaire, aucune opération particulière n'est nécessaire, sauf l'utilisation d'eau et de nettoyants neutres. Éviter l'utilisation de produits à base d'additifs (parfums, cires, tensioactifs, traitements chimiques, etc...) qui peuvent rester sur la surface et altérer tant l'aspect esthétique que la fonctionnalité de la surface, en rendant plus difficile le nettoyage ou en altérant les propriétés anti-glissade. Pour des taches particulièrement évidentes ou difficiles à éliminer, il est possible d'utiliser des produits nettoyants plus agressifs, plus ou moins dilués, selon la typologie de la salissure à traiter. **Il est de bonne règle de se rappeler que les produits à base d'acide fluorhydrique (HF) et dérivés endommagent la surface céramique de manière irrémédiable.**

Installation and Maintenance

362/363

Les carreaux en grès cérame REFIN sont fabriqués en conformité aux normes ISO 10545, EN 14411 et ISO 13006, partant en ce qui concerne la résistance aux taches, ils sont conformes à la norme ISO 10545-14 (voir les caractéristiques techniques) qui prévoit la résistance à certains types de substances représentatives pour une durée déterminée de permanence de la tache. Il est donc conseillé de nettoyer les carreaux le plus rapidement possible, en éliminant notamment les taches particulières (encre, vomissement, urine, peintures, etc...), ainsi que les taches non comprises dans les substances d'essai type de l'ISO, par exemple les taches de caoutchouc (talon de chaussures), métaux, sang, etc...

Pour des taches particulières ou agressives, nous conseillons d'utiliser des produits nettoyants spécifiques. Il est toujours recommandé d'éliminer rapidement toutes taches, car quoique la surface du grès cérame présente une absorption quasi nulle, la microrugosité présente sur chaque matériel peut rendre l'opération de nettoyage plus difficile, tandis qu'une action rapide offre normalement un résultat immédiat.

Dans tous les cas, les produits nettoyants indiqués sur le tableau page 338-339. Peuvent être utilisés pour les produits polis, en ayant soin de ne pas prolonger excessivement le temps de contact, de respecter les dilutions et de bien rincer. Il est toujours conseillé de tester préliminairement le produit sur un carreau non posé ou sur une zone limitée du sol.

ENTRETIEN EXTRAORDINAIRE ET ÉLIMINATION DES TACHES
L'entretien extraordinaire est une intervention à n'effectuer qu'en cas de taches ou d'auréoles de diverses natures, qu'un entretien ordinaire ne permet pas d'éliminer. Leur élimination s'effectue en utilisant un produit nettoyant spécifique en cas de salissure sur toute la surface. En cas de taches localisées ou de résidus limités, il est possible de procéder en utilisant un produit détachant. L'élimination s'effectue à travers une réaction chimique entre la tache et le produit nettoyant, c'est pourquoi il faut intervenir en utilisant différente types de produits en fonction de la nature de la tache, comme illustré sur le tableau page 338-339.

NETTOYAGE QUOTIDIEN ET ENTRETIEN PÉRIODIQUE
L'utilisation de produits spécifiques pour le nettoyage quotidien du grès cérame contribue de manière significative au maintien durable de son esthétisme et de sa fonctionnalité. Ces solutions sont utilisées avec les systèmes traditionnels de lavage (brosses et chiffon ou serpillère) et n'exigent aucun rinçage.

Les produits de nettoyage conseillés à utiliser en fin de chantier, ainsi que les opérations de nettoyage ordinaire ou extraordinaire, sont résumés sur le tableau page 338-339.

Einleitung

Die immer stärkere Verbreitung des Feinsteinzeugs das seit jeher für seine sehr guten technischen und optischen Eigenschaften geschätzt wird und im Gewerbe- wie im Wohnungsbau zum Einsatz kommt, erfordert besondere Aufmerksamkeit bei der Verlegung und Reinigung, wenn beste Ergebnisse erzielt werden sollen.

Moderne Steinzeugfliesen werden heute ebenso bearbeitet wie Naturstein (Rektifizierung, Läppung, Schliff), was die Verlegung mit „minimaler Fuge“ erlaubt. Der Einsatz von Formstücken (Leisten, Dielen, mit Wasserstrahl geschnittene Teile) bzw. die gleichzeitige Verlegung mehrerer Formate stellen besondere Anforderungen an die Verlegung von Bodenfliesen. REFIN hat daher einige Grundregeln für Fliesen aus Feinsteinzeug zusammengestellt.

Verlegung

Zunächst ist die Ware bei Erhalt auf Folgendes zu prüfen:

- Entsprechung von Frachtpapieren und Ware
- Farbton, Kaliber, Sortierung des Materials

- Vorhandensein eventueller Mängel

Wir weisen darauf hin, dass Reklamationen sichtbarer Mängel an bereits verlegten Fliesen nicht akzeptiert werden (siehe die Allgemeinen Geschäftsbedingungen, Seite 346)

Die Steinzeugfliesen von REFIN zeichnen sich durch eine extrem geringe Wasseraufnahme aus (unter 0,2 %). Deshalb müssen Spezialkleber von hoher Qualität verwendet werden. Von der traditionellen Verlegung mit Zementmörtel wird dringend abgeraten.

Verwenden Sie daher nur vergütete Kleber der Klasse C2 für die Verlegung am Boden, C2 T an der Wand und C2 S1-S2 auf Böden mit Fußbodenheizung nach EN 12004, in der die Kleber in folgende Klassen unterteilt sind:

CHEMISCHE BESCHAFFENHEIT:
- C = Zementkleber
- D = Dispersionskleber
- R = Reaktionskleber
HAFTKRAFTKLASSE:
- 1 = normale Haftung
- 2 = verbesserte Haftung
ZUSÄTZLICHE MERKMALE:
- E = längere Klebeoffene Zeit
- F = schnelle Verlegung
- T = abrutschfest
- S1 = Verformbarer Zementkleber
- S2 = Hochverformbarer Zementkleber

Bei traditioneller Verlegung von Steinzeug mit Zementmörtel ist ein korrektes Anhaften der Fliesen nicht gewährleistet. **Refin akzeptiert bei ungeeignetem Estrich und Kleber keine Reklamationen von verlegtem Material.**

Der Verlegeuntergrund muss absolut eben sein. Die Richtlinien UNI 11493 und ISO 8976-1:1989 verlangen über eine 2 m lange Richtlatte eine Toleranz von +/- 3 mm. Überschreitet der Estrich die angegebene Toleranz, so sollte selbstnivellierender Mörtel aufgebracht werden. Unvollkommenheiten des Verlegeuntergrunds sollten nicht durch mehr oder weniger dicken Auftrag des Klebers ausgeglichen werden.

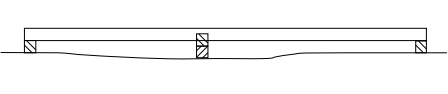

Die Verlegefläche (Estrich) muss unversehrt und rissfrei, von guter Qualität (staubfrei) und reif (Schwindung abgeschlossen) sein, und die mechanische Biegefestigkeit muss der beabsichtigten Verwendung des Bodens angemessen sein. Zur Orientierung können folgende Beständigkeitsparameter gelten:
- 10-15 N/mm² für Wohnräume
- 30 N/mm² für Gewerberäume

Für die Beständigkeit gegen parallel zur Verlegefläche verlaufende Belastungen bei Wandverkleidungen ist ein Beständigkeitswert R 0,8 – 1,2 N/mm² einzuhalten.

Je nach Anwendungsbedingungen ist die Biegefestigkeit der Fliesen zu berücksichtigen.

Für großformatige Platten bzw. bei besonders hoher Beanspruchung (Verkaufsflächen, Industrie...) sollte der Kleber beidseitig aufgetragen werden, um ein volles Klebebett ohne „Hohlstellen“ zu garantieren, denn Letztere können bei Biegung oder Stößen Ursache von Brüchen sein. In jedem Fall sind die Hinweise der Estrich- und Kleberhersteller zu beachten; zudem muss die Verlegung mit Zementklebern bei einer Raumtemperatur zwischen +5 °C und 35 °C erfolgen. Insbesondere bei Materialien mit Farbabweichungsgrad V2 und darüber sollten stets Fliesen aus mehreren Schachteln zugleich verlegt werden. Vor allem bei geläpptem Material sind Schnitte nicht mit Permanent- oder Grafitstiften anzureißen.

VERLEGUNG GROSSER PLATTEN
Neben den generellen Empfehlungen für die Verlegung von Steinzeug sind bei der Verlegung großformatiger Fliesen (120×278, 120×120, 75×150, 25×150, 60×120 cm) einige weitere Hinweise zu beachten, da die für „normale Formate“ geltenden Vorschriften für große Platten noch strenger werden.

- Es ist von entscheidender Bedeutung, die perfekte Ebenheit des Untergrunds sicherzustellen. Ist der Untergrund nicht plan, so muss ein selbstnivellierender Mörtel aufgebracht werden.
- Die Verlegung muss mit beidseitig, das heißt sowohl auf die Fliesenrückseite als auch auf den Estrich aufgetragenem Kleber erfolgen. Bestimmte Situationen können die Verwendung von Kleber mit verlängerter klebeoffener Zeit (E) sowie bei der Verlegung von Wandverkleidungen Kleber mit hoher Abrutschfestigkeit (T) erfordern.
- Bei Verwendung von Klebern mit hohem Benetzungsvermögen kann auch der einseitige Auftrag genügen.
- Bei rechteckigen Formaten wird dringend von der um mehr als 25 % bis 30% versetzten Längsverlegung abgeraten.
- Wir empfehlen Selbstnivellierungssysteme für Fliesen.

- Material in den Formaten 120×278, 120×120, 75×150 und größer sollte auf der Baustelle stets zu zweit und unter Einsatz geeigneter Hilfsmittel bewegt und verlegt werden.
- Es sind Dehnungsfugen (am Außenrand entlang sowie zur Segmentierung) auszuführen.
- Zum Ausgleich eventueller Unebenheiten sowie zur Reduzierung des Elastizitätsmoduls des Boden/Wand-Systems sind mindestens 2 mm breite Fugen erforderlich.

WICHTIG: Auf den Schachteln sind Informationen über die Fliesen sowie Verlegehinweise aufgedruckt. Bitte lesen Sie diese vor der Verlegung durch.

Für die Verlegung von Fassaden und insbesondere von Außenfassaden empfiehlt sich die Verfassung von Verlegevorschriften in Zusammenarbeit mit Fachunternehmen (wie, lediglich beispielgebend: KERAKOLL, MAPEI)

FUGEN UND VERFUGUNG
Die als Rektifizierung bezeichnete Abschlussbearbeitung führt zu extrem präzisen Fliesenabmessungen, die dem „Einheitskaliber“ gleichgesetzt werden können. Der Endverbraucher wünscht in diesem Fall häufig die Verlegung mit „minimaler Fuge“ bzw. sogar die fugenlose Verlegung. Refin schreibt für die Verlegung von **rektifizierten Steinzeugfliesen eine mindestens 2 mm breite Fuge** vor, um Verarbeitungstoleranzen von Fliese, Estrich und Verlegung auszugleichen.

Naturbelassene, nicht rektifizierte Materialien unterliegen größeren Maßtoleranzen; ihre jeweiligen Abmessungen sind in der den Schachteln inliegenden Kalibertabelle aufgeführt. In diesem Fall müssen die Fugen **wenigstens 5 mm** breit sein. **Refin akzeptiert keine Reklamationen von rektifiziertem Material, das mit weniger als 2 mm breiten Fugen verlegt wurde.**

Die Verwendung von farbigen Fugenmassen ist möglich; es ist jedoch – insbesondere für rustikale Materialien mit rauer oder geläppter Oberfläche – vorab zu testen, ob diese sich anschließend gut reinigen lassen. In jedem Fall ist der Bodenbelag sofort nach dem Verfugen zu reinigen. Von der Verwendung farbiger, mit der Fliesenfarbe kontrastierender Pigmente (zum Beispiel: weißer Bodenbelag mit brauner oder dunkelgrauer Fuge) bei naturbelassenen Bodenbelägen ist abzuraten, während dies bei geläppten Fliesen unbedingt zu vermeiden ist. Vor dem Verfugen geläppter Fliesen sollte eine vorübergehende Abdichtung aufgebracht werden (z.B. ISOLFUGA).

Auf großen Flächen sind in Innenbereichen etwa alle 25 qm und in Außenbereichen alle 20 qm Dehnungsfugen erforderlich, und die im Estrich vorhandenen Bewegungsfugen sind stets zu übernehmen. Die Randfuge zwischen Mauer und Bodenbelag ist bei Flächen jeglicher Größe unabdingbar. In starken Belastungen (Industrie) oder häufiger Begehung (Einkaufszentren) ausgesetzten Bodenbelägen sollten vorgefertigte, verstärkte Dehnungsfugen eingesetzt werden.

OUT2.0: Anweisungen für Auftraggeber und Projektleiter

Für Details zum Produkt mit 20 mm Stärke und entsprechende Verlegesysteme, insbesondere hinsichtlich Hinweise und Anmerkungen, ungeschränkungen und Vorsichtsmaßnahmen während der Verlegung, wird die Einsicht des Katalogs OUT2.0 und der Webseite www.refin.com empfohlen.

Normale und Ausserordentliche Pflege

ABSCHLUSSREINIGUNG NACH DER VERLEGUNG

Nach der Verlegung ist es keinesfalls ausreichend, den Bodenbelag nur mit klarem Wasser zu säubern, und Substanzen wie Naphtha, Essig etc. sind absolut zu vermeiden.

Stattdessen ist der Boden mit spezifischen, säurehaltigen Reinigungsmitteln zu säubern, um die kalkhaltigen Rückstände von Schlämme und Fugenmassen zu entfernen. Diese können als Schmutzfänger fungieren und auf der Oberfläche einen „Film“ bilden, der die Optik der Fliesen beeinträchtigt und bei Kontakt mit Wasser zu Schleierbildung führt („Tropfeneffekt“), ebenso wie bei Kontakt mit damit reagierenden Lebensmitteln. Idealerweise sollte nach einer ersten Grobreinigung die Verfestigung der Fugenmasse abgewartet und anschließend je nach Anweisungen des Herstellers Spezialreiniger verwendet werden. Nach der Reinigung mit Puffersäure den Belag mit reichlich Wasser abspülen, um jegliche Rückstände des sauren Reinigungsmittels zu entfernen. Diese könnten Fettspuren auf der Oberfläche hinterlassen (erforderlichenfalls Entfetter verwenden) oder die Oberfläche beschädigen. In jedem Fall sollte zunächst an einen kleinen Bereich ein Test vorgenommen werden und bei zufriedenstellendem Ergebnis der gesamte Bodenbelag gereinigt werden. Diese Vorkehrung ist bei glänzenden und geläppten Oberflächen **erforderlich**, und zudem sind nicht abrasive Tücher oder Geräte zu verwenden. Für die Abschlussreinigung frisch verlegter Beläge sollten je nach verwendeter Fugenmasse entsprechende Spezialreiniger verwendet werden, siehe Tabelle auf Seite 338-339.

Normale und Ausserordentliche Reinigung

ALLGEMEINE EMPFEHLUNGEN

Refin-Fliesen werden nach den Richtlinien ISO 10545, EN14411, ISO13006 hergestellt und entsprechen hinsichtlich der Fleckenbeständigkeit der Richtlinie ISO 10545-14 (siehe technische Merkmale). Diese verlangt die Beständigkeit gegen einige repräsentative Substanzen bei einer bestimmten Verweildauer des Flecks. Die Fliesen sollten daher stets so rasch wie möglich gereinigt werden, vor allem, wenn es sich um Flecken besonderer Art (Tinte, Erbrochenes, Urin, Lack etc.) bzw. um nicht von der ISO-Prüfung erfasste Flecken wie Gummi (Schuhabsätze), Metalle, Blut etc. handelt. In jedem Fall haftet REFIN nicht für durch Schmutz entstandene Flecken, sondern garantiert lediglich die Konformität mit den Richtlinien ISO 10545-14 (BESTÄNDIGKEIT GEGEN FLECKENBILDNER) UND ISO 10545-13 (CHEMISCHE BESTÄNDIGKEIT). Die Oberfläche des REFIN-Steinzeugs ist voll gesintert und kompakt; die oberflächliche Wasseraufnahme der ist minimal (unter 0,2 %). Daher können bei Beachtung der Herstellerhinweise ohne besondere Probleme aggressive Reinigungsmittelverwendet werden.

Eventuelle Behandlungen nach der Verlegung dürfen erst nach einer vorherigen Probe vorgenommen werden, denn wie erläutert, bedarf das Steinzeug nach der Verlegung keiner weiteren Behandlungen. **Refin haftet nicht für nach der Verlegung vorgenommene Behandlungen.**

In stark beanspruchten Bereichen erfordert die Reinigung besondere Umsicht und Gründlichkeit.

NORMALE PFLEGE
Es ist sicherzustellen, dass der Fliesenleger die Reinigung mit Spezialprodukten zur Entfernung der Verlegerückstände vorgenommen hat. Die normale Pflege erfolgt einfach mit Wasser und neutralen Reinigungsmitteln. Mit Zusätzen (Duftmittel, Wachse, Tenside, chemische Behandlungen etc.) versehene Produkte sollten vermieden werden, da diese an der Oberfläche verbleiben und sowohl die Optik als auch die Funktionalität des Belags beeinträchtigen können: Sie können die Reinigung erschweren oder die Rutschfestigkeit reduzieren. Bei besonders auffälligen oder schwer entfernbaren Flecken können aggressivere, je nach Art der Flecken mehr oder weniger stark verdünnte Reinigungsmittel verwendet werden. **Es ist zu beachten, dass Produkte mit Flusssäure (HF) und deren Nebenprodukten die keramische Oberfläche irreparabel beschädigen.**

Für besondere bzw. aggressive Flecken sollten Spezialreiniger verwendet werden; in jedem Fall sind die Flecken schnellstmöglich zu entfernen. Auch wenn die Steinzeugoberfläche ein Aufnahmevermögen von nahezu Null hat, kann die an jedem Material vorhandene Mikrorauheit die Reinigung erschweren, während ein schnelles Agieren in der Regel zu sofortigem Erfolg führt.

In jedem Fall können die in Tabelle auf Seite 338-339 angegebenen Reinigungsmittel für geläppte Produkte verwendet werden, vorausgesetzt, sie werden nicht zu lange in Kontakt gelassen, vorschriftsgemäß verdünnt und wieder abgespült. Auch hier gilt die Empfehlung, das Produkt vorab an einer nicht verlegten Fliese oder an einem kleinen Bereich des Bodenbelags zu testen.

AUSSERORDENTLICHE REINIGUNG UND FLECKENTFERNUNG
Die außerordentliche Reinigung sollte nur durchgeführt werden, wenn sich Flecken oder Schleier mit der normalen Pflege nicht entfernen lassen. Über die gesamte Oberfläche verbreiteter Schmutz kann mit einem Spezialreiniger entfernt werden, und einzelne Flecken oder begrenzte Rückstände mit einem Fleckentferner. Die Entfernung erfolgt durch eine chemische Reaktion zwischen dem Fleck und dem Reinigungsmittel. Deshalb sind je nach Art des Schmutzes unterschiedliche Produkte zu verwenden; siehe Tabelle auf Seite 338-339.

TÄGLICHE REINIGUNG UND PERIODISCHE PFLEGE
Die tägliche Reinigung des Steinzeugs mit Spezialprodukten ist ein wichtiger Beitrag zum dauerhaften Erhalt seiner Schönheit und Funktionalität. Diese Lösungen werden mit traditionellen Wischsystemen (Schrubber und Wischtuch oder Wischmopp) verwendet; Nachspülen ist nicht notwendig. Die für die Abschlussreinigung nach der Verlegung und die normale bzw. außerordentliche Reinigung empfohlenen Produkte sind Tabelle auf Seite 338-339 zu entnehmen.

Handleiding voor het leggen en onderhoud

Inleiding

Het steeds wijder verbreid gebruik van porseleingres, dai wordt gekenmerkt door uitstekende technische en esthetische eigenschappen en dat is bedoeld voor commerciële omgevingen en woningen, vereist steeds meer aandacht voor de manier van leggen en reinigen om de beste resultaten te verkrijgen. De moderne gres procellanato tegels hebben nu de kenmerkende bewerkingen van steenproducten (slijpen, schuren, polijsten) overgenomen, waardoor ze worden gelegd met een "minimale voeg".

Het gebruik van speciale stukken (lijsten, langwerpige tegels, watersnijders) of het gebruik van het "multi-formaat" maakt het leggen van de vloeren moeilijker. REFIN acht het derhalve nuttig een aantal fundamentele regels te geven die moeten worden toegepast bij gres procellanato tegels.

Het leggen

Allereerst moet tijdens de ontvangst van de tegels worden gecontroleerd:

- of de ontvangen tegels overeenstemmen met de verzenddocumenten
- de kleur, de afmeting en de materiaalkeuze
- de aanwezigheid van eventuele gebreken
Denk er hierbij dat geen reclamaties zullen worden geaccepteerd voor duidelijke gebreken van gelegde tegels (zie Algemene Verkoopvoorwaarden op pagina 348)

De gres procellanato tegels van REFIN worden gekenmerkt door een zeer lage wateropname (minder dan 0,2%). Daarom moeten speciale lijmen van hoge kwaliteit worden gebruikt en wordt het in ieder geval ten zeerste afgeraden ze volgens de traditie op een betonnen ondervloer te leggen.

Gebruik daarom uitsluitend verbeterde lijm van ten minste klasse C2 voor vloeren, C2 T voor bekledingen en C2 S1-S2 voor vloeren met vloerverwarming, volgens EN 12004 die de lijmklassen als volgt onderscheidt:

CHEMISCHE AARD:
- **C** = Cementlijmen
- **D** = Dispersielijmen
- **R** = Reactieve lijmen

HECHTINGKLASSEN:
- **1** = Normale hechting
- **2** = Verbeterde hechting

OPTIONELE KENMERKEN:
- **E** = Verlengde open tijd
- **F** = Legsnelheid
- **T** = Weerstand tegen verticale slip
- **S1** = Vervormbare cementlijm
- **S2** = Sterk vervormbare cementlijm

Wanneer gres procellanato tegels traditioneel met cementmortel worden gelegd garandeert dat geen voldoende hechting van de tegels. **Refin accepteert geen reclamaties voor materiaal dat is gelegd zonder het gebruik van een ondervloer en geschikte lijmen.** De ondervloer moet perfect waterpas zijn. De normen UNI 11493 en ISO 8976- 1:1989 voorzien een tolerantie van +/- 3 mm onder een rei van 2 m. Bij een ondervloer die de opgegeven toleranties overschrijdt is het raadzaam om zelfnivellerende mortels te

gebruiken. Het is in strijd met de algemene regels om de onvolkomenheden van het legvlak te compenseren met de dikte van de lijm.

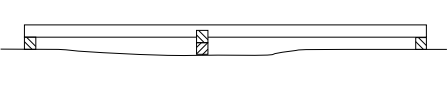

Het legvlak (ondervloer) moet intact zijn, zonder scheuren, van goede kwaliteit (geen stof) en uitgehard zijn (niet meer kunnen krimpen) met een mechanische buigweerstand, die geschikt is voor het gebruik van de vloer. De weerstandsparameters zijn ongeveer als volgt:
- 10-15 N/mm² voor woningen
- 30 N/mm² voor winkels

Voor de weerstand tegen belasting parallel aan het legvlak van de tegels moet een R-waarde worden aangehouden van 0,8 – 1,2 N/mm².

Het is afhankelijk van de gebruiksomstandigheden belangrijk om rekening te houden met de buigsterkte van de tegels.

Voor tegels met grote afmetingen of bij bijzonder zware gebruiksomstandigheden (commercieel, industrieel) is het raadzaam om de techniek van de dubbele lijmlaag toe te passen om een volle lijmlaag te garanderen zonder "lege plekken", die er de oorzaak van kunnen zijn dat tegels door doorbuigen of stoten gelokaliseerd breken. Het is een goede gewoonte zich altijd aan de aanwijzingen van de fabrikanten van materialen voor ondervloeren en lijm te houden en er altijd aan te denken dat wanneer de tegels met cementlijmen worden gelegd dit altijd moet gebeuren bij omgevingstemperaturen tussen de +5°C en 35°C. Het is vooral bij materialen met een kleurindex van V2 en hoger een goede gewoonte om de tegels uit meerdere dozen tegelijk te nemen. Vooral bij de geschuurde materialen is het raadzaam de snijlijn niet met onuitwisbare stiften of grafietpotloden aan te geven.

GROTE TEGELS LEGGEN
Naast de hierboven gegeven aanbevelingen voor het leggen van gres procellanato tegels zijn er ook enkele aanwijzingen waaraan men zich moet houden bij het leggen van grote tegels (120×278, 120×120, 75×150, 25×150, 60×120 cm), aangezien de voorschriften voor de materialen met een "normaal" formaat strenger zijn bij grote tegels.

- Het is van fundamenteel belang om te controleren of de bodem perfect waterpas is. Indien de bodem niet perfect waterpas is, moet een zelfnivellerende mortel worden gebruikt.
- De tegels **moeten** worden gelegd met een dubbele lijmlaag, op de tegels en op de ondervloer. In bepaalde situaties kan het nodig zijn om lijm te gebruiken met een lange open tijd (E) en voor de bekleding lijm met een hoge weerstand tegen verticale slip (T).
- Tegels kunnen ook met een enkele lijmlaag worden gelegd wanneer lijm met hoge bevochtigbaarheid wordt gebruikt.
- Het wordt bij rechthoekige formaten sterk afgeraden voor een rechte legging te kiezen waarbij de tegels meer dan 25-30% verspringen
- Het wordt aanbevolen zelfnivellerende systemen voor tegels te gebruiken
- Het wordt aangeraden de tegels met een formaat van 120×278, 120×120, 75×150 en groter met zijn tweeën te verplaatsen en te leggen en geschikte middelen te gebruiken om ze op de bouwplaats te verplaatsen
- Zorg voor uitzetvoegen (rondom en fractioneringsvoegen)

- Leg de tegels met een voeg van minstens 2 mm om eventuele maatafwijkingen in de vlakheid te compenseren en verlaag de elasticiteitsmodulus van het vloer/ tegelsysteem

BELANGRIJK: op de dozen staat informatie over de tegels en voorschriften voor het leggen. Het is dus een goede gewoonte deze te lezen voordat de tegels worden gelegd.

Om tegels op gevels te zetten en dan vooral buitengevels is het raadzaam om in samenwerking met gespecialiseerde bedrijven uit die sector voorschriften op te stellen (zie voorbeeld: KERAKOLL, MAPEI)

VOEGEN EN STUKEN
De zogenaamde "slijpafwerking" heeft geleid tot de productie van tegels met een uiterst nauwkeurige afmeting, die vergelijkbaar is met "gerectificeerde tegels", waardoor de eindverbruiker vaak geneigd is om te vragen om een "minimale voeg" of de tegels zelfs zonder voeg te leggen. Refin schrijft bij het leggen van **geslepen gres porcellanato** tegels een **minimumvoeg van 2 mm** voor om de bewerkingstoleranties te compenseren, die voortkomen uit de tegel, de ondervloer en het leggen. De **natuurlijke (ongeslepen)** materialen zijn onderhevig aan grotere maattoleranties en de bijbehorende maten staan in de afmetingentabel in de dozen. De voegen moeten dus minstens **5 mm** bedragen.

Refin accepteert geen reclamaties wanneer geslepen materiaal is gelegd met een voeg die kleiner is dan 2 mm.

Er kunnen gekleurde voegmiddelen worden gebruikt, maar het verdient de voorkeur om bij rustieke producten met ruwe en geschuurde oppervlakken een voorafgaande reinigingstest te verrichten. De vloer moet hoe dan ook onmiddellijk na het voegen schoon worden gemaakt. Het wordt bij natuurlijke vloeren afgeraden gekleurde voegmiddelen te gebruiken die contrasteren met de kleur van de tegels (bijvoorbeeld: een witte vloer met een bruinge of antracietkleurige voeg), terwijl dit bij geschuurde vloeren absoluut moet worden vermeden. Het is tijdens het voegen van de geschuurde tegels raadzaam om tijdelijk waterafstotende producten te gebruiken (type ISOL FUGA). Bij grote oppervlakken zijn om de ongeveer 25 m² uitzetvoegen nodig wanneer de tegels binnenshuis zijn gelegd en om de ongeveer 20 m² wanneer ze buiten zijn gelegd. De fractioneringsvoegen van de ondervloer moeten hierbij altijd in acht worden genomen. De voeg om de omtrek tussen wanden en vloeren is noodzakelijk voor elke uitbreiding van het oppervlak. Bij vloeren die onderhevig zijn aan zware belasting (industriële vloeren) of waar veel over wordt gelopen (commerciële vloeren) is het raadzaam versterkte geprefabriceerde voegen te gebruiken.

OUT2.0: Instructies voor opdrachtgevers en ontwerpers

Voor de details van het product met dikte 20 mm en de bijbehorende plaatsingschema's, en in het bijzonder voor de aanbevelingen, tips, gebruiksbepkeringen en voorzorgsmaatregels tijdens de plaatsingsfase wordt verwezen naar de catalogus van de lijn OUT2.0 en de site www.refin.com.

Gewoon en buitengewoon onderhoud

REINIGING NADAT DE BOUWPLAATS IS OPGEHEVEN

Om de vloer te reinigen nadat de tegels zijn gelegd is het absoluut niet voldoende om de vloer alleen met water te reinigen en wordt beslist afgeraden producten te gebruiken zoals dieselolie, azijn, enz... In plaats daarvan moet worden gereinigd met zuurhoudende reinigingsmiddelen die speciaal bestemd zijn om resten voegmortel en voegmiddelen te verwijderen, waarvan de resten het vuil katalyseren en kunnen vasthouden door een "laagje" op het oppervlak te vormen dat het aanzien van de tegels verandert en waardoor bij contact met water kringen ontstaan (druppel­effect) of effect van voedingsmiddelen die ermee reageren. De ideale situatie is om na een eerste grove reiniging te wachten tot de voegmiddelen gehard zijn en vervolgens volgens de instructies van de fabrikant specifieke reinigingsmiddelen te gebruiken. Na de reiniging met gebufferd zuur spoelt u het oppervlak grondig af om alle resten zuur reinigingsmiddel te verwijderen dat vet kan achterlaten (gebruik indien nodig een ontvettingsmiddel) of het oppervlak kan beschadigen. Het is echter raadzaam om een test op een oppervlaktemonster te verrichten en bij een positief resultaat de hele vloer te behandelen. Bovenbeschreven handelswijze is nodig bij glanzende en geschuurde oppervlakken waarvoor niet schurende doeken of hulpmiddelen moeten worden gebruikt. Voor de reiniging nadat de tegels pas zijn gelegd wordt aangeraden specifieke reinigingsmiddelen te gebruiken op grond van het soort voegmiddel dat is gebruikt voor de voegen van de tegels, zoals wordt toegelicht in tabel op pagina 338-339.

↗ [Technical specs](#)

↗ [Installation and Maintenance](#)

↗ [366/367](#)

Gewoon en buitengewoon onderhoud

ALGEMEEN ADVIES
De tegels van Refin zijn geproduceerd volgens de normen ISO 10545, EN14411, ISO13006, dus voor wat betreft de vlekbestendigheid voldoen ze aan de norm ISO 10545-14 (zie de technische kenmerken) die de weerstand voorschrijft tegen enkele representatieve soorten stoffen en gedurende een bepaalde periode waarin de vlek aanwezig is. Het is daarom raadzaam de tegels zo snel mogelijk te reinigen en met name ze te ontdoen van bepaalde vlekken (inkt, braaksel, urine, verf, enz.) en van vlekken die niet zijn opgenomen in de ISO-teststoffen, zoals rubbervlekken (schoenhakken), metalen, bloed, enz 424-425. REFIN wijst in ieder geval elke verantwoordelijkheid af voor vuilvlekken en garandeert alleen de naleving van de normen ISO 10545-14 (VLEKBESTENDIGHEID) en ISO 10545-13 (WEERSTAND TEGEN ZUREN EN BASEN). Het oppervlak van de gres porcellanato tegels van REFIN is volledig gesinterd en compact. De oppervlakteabsorptie is minimaal (minder dan 0,2%), waardoor in overeenstemming met de instructies van de leverancier van het product zonder bijzondere problemen agressieve reinigingsmiddelen kunnen worden gebruikt.

Eventuele behandelingen die u na het leggen wilt verrichten moeten worden voorafgegaan door een test, aangezien er bij gres procellanato geen bewerkingen na het leggen nodig zijn. **Refin neemt geen verantwoordelijkheid voor behandelingen die na het leggen worden verricht.**

In omgevingen met veel verkeer moeten meer voorzorgsmaatregelen worden getroffen en de reiniging zorgvuldiger zijn.

GEWOON ONDERHOUD
Het is van fundamenteel belang dat de tegellegger de tegels heeft gereinigd met producten die speciaal bedoeld zijn voor het verwijderen van de resten die bij het leggen zijn ontstaan. Bij het gewone onderhoud zijn geen speciale handelingen nodig, maar alleen het gebruik van water en neutrale reinigingsmiddelen. Gebruik geen additieven (parfums, was, oppervlakte-actieve stoffen, chemische behandelingen, enz.) die op het oppervlak kunnen achterblijven en dus zowel het aanzien als de functionaliteit van het oppervlak kunnen veranderen, waardoor het reinigen wordt bemoeilijkt of de antislip eigenschappen worden aangetast. Bij bijzonder duidelijke of moeilijke vlekken kunnen, afhankelijk van het te behandelen soort vuil, agressievere reinigingsmiddelen worden gebruikt, die min of meer verdund zijn. **Het is in ieder geval goed eraan te denken dat de producten op basis van fluorwaterstofzuur (HF) en derivaten het keramische oppervlak onherstelbaar beschadigen.**

Bij bijzondere of agressieve vlekken adviseren we het gebruik van specifieke reinigingsmiddelen aan. Het is in ieder geval raadzaam om de eventuele vlek binnen korte tijd te verwijderen, omdat, ook al neemt het oppervlak van gres porcellanato vrijwel niets op, de micro ruwheid die hoe dan ook bij elk materiaal aanwezig is, de reiniging kan bemoeilijken, terwijl een snelle handeling over het algemeen een onmiddellijk resultaat mogelijk maakt. In ieder geval kunnen de op pagina 338-339 vermelde reinigingsmiddelen worden gebruikt voor geschuurde producten, waarbij ervoor moet worden gezorgd de contacttijd niet te lang te houden en dat zich aan de verdunningen en het naspoeLEN wordt gehouden. Het advies om het product vooraf op een niet gelegde tegel of op een klein gedeelte van de vloer te testen blijft in ieder geval.

BUITENGEWOON ONDERHOUD EN ONTVLEKKEN
Buitengewoon onderhoud moet alleen worden verricht wanneer er vlekken of kringen van verschillende aard zijn ontstaan, die met gewoon onderhoud niet kunnen worden verwijderd. Ze kunnen worden verwijderd door het gebruik van een specifiek reinigingsmiddel bij over het hele oppervlak verspreid vuil. Bij gelokaliseerde vlekken of beperkte resten kan een ontvlekker worden gebruikt. De verwijdering vindt plaats door middel van een chemische reactie tussen de vlek en het reinigingsmiddel, en dus moeten afhankelijk van de aard van het vuil verschillende producten worden gebruikt, zoals wordt toegelicht in tabel op pagina 338-339.

DAGELIJKSE REINIGING EN PERIODIEK ONDERHOUD

Het gebruik van specifieke producten voor de dagelijkse reiniging van gres porcellanato draagt in belangrijke mate bij tot het behoud over lange tijd van de schoonheid en functionaliteit ervan. Deze oplossingen worden gebruikt met traditionele reinigingssystemen (schrobber en dwell of mop) en hoeven niet te worden nagespoeld.

De producten die worden aangeraden nadat de tegels zijn gelegd en de gewone of buitengewone reiniging zijn samengevat in tabel op pagina 338-339.

Condizioni generali di vendita

Rev.1a del 1 Gennaio 2018

A.- Modalità di conclusione del contratto

A.1.- Le presenti Condizioni Generali di Vendita disciplinano ogni contratto di Vendita tra il Venditore e l'Acquirente ed ogni loro modifica o deroga deve essere concordata per iscritto.

A.2.- Eventuali offerte, accordati e/o abbuoni accordati da agenti o da altri intermediari, non sono ritenuti validi se non confermati per iscritto dal Venditore.

A.3.- L'Acquirente invia al Venditore, direttamente o per il tramite di agenti, Ordini scritti che devono contenere l'indicazione dei codici dei Prodotti richiesti, delle quantità, del loro prezzo e della destinazione. L'Ordine inviato dall'Acquirente è irrevocabile.

A.4.- La Vendita dovrà ritenersi conclusa nel momento in cui: (i) l'Acquirente riceva da parte del Venditore una Conferma scritta via e-mail, fax o altri mezzi telematici, conforme ai termini e alle condizioni dell'Ordine; o (ii) in caso di Conferma inviata dal Venditore contenente condizioni difformi dall'Ordine ricevuto dall'Acquirente quando questi l'accetti per iscritto o comunque non la contesti entro 7 (sette) giorni dalla ricezione; o (iii) in assenza di conferma scritta da parte del Venditore, nel momento in cui i Prodotti saranno consegnati e caricati dall'Acquirente.

B.- Prezzi

B.1.- Salvo diversa pattuizione scritta, i prezzi di vendita concordati di volta in volta si intendono al netto per contanti e per consegna franco stabilimento del Venditore indicato nella Conferma d'Ordine.

C.- Caratteristiche dei prodotti

C.1.- L'Acquirente dichiara di aver preso visione ed attenersi al contenuto della seguente documentazione pubblicata nel sito internet aziendale: 1) Manuale di Posa, Uso, Pulizia e Manutenzione e

2) Schede tecniche.

C.2. Data la intrinseca variabilità del prodotto ceramico, le caratteristiche dei campioni e/o modelli inviati in precedenza dal Venditore all'Acquirente sono da considerarsi indicativi e non vincolanti.

C.3. Salvo specifiche richieste da concordare prima della Conferma d'Ordine, il Venditore non garantisce che l'ordine del singolo articolo venga evaso tutto con un medesimo lotto di produzione.

D.- Termini di consegna

D.1.- I termini di consegna sono da intendersi indicativi e la proroga di essi non può far maturare all'Acquirente alcun diritto a richiedere indennizzi, ogni eccezione rimossa. **D.2.-** Se, trascorsi 10 (dieci) giorni dalla data di avviso di merce pronta, l'Acquirente non ritira il materiale, il Venditore si riserva di stabilire discrezionalmente un nuovo termine di consegna.

E.- Resa e spedizione

E.1.- L'eventuale variazione della destinazione dei Prodotti, diversa da quella concordata in Conferma d'Ordine, deve essere comunicata dall'Acquirente per iscritto entro e non oltre il secondo giorno antecedente a quello previsto per il ritiro presso la sede del Venditore. Il Venditore si riserva la facoltà di non accettare la variazione della destinazione dei Prodotti. Nel caso si verifichi che la destinazione effettiva del Prodotto sia stata diversa da quella dichiarata dall'Acquirente, il Venditore si riserva la facoltà di sospendere l'esecuzione delle forniture in corso e/o risolvere i contratti in corso senza che l'Acquirente possa rivendicare risarcimenti diretti e/o indiretti di alcun tipo. **E.2.-** Salvo patto contrario, la fornitura della merce si intende Franco Fabbrica (EXW

ai sensi degli Incoterms 2010) e ciò anche quando sia convenuto che la spedizione o parte di essa venga curata dal Venditore su mandato dell'Acquirente. In ogni caso i rischi passano all'Acquirente al più tardi con la consegna al primo trasportatore.

E.3.- Ferma restando l'estraneità del Venditore rispetto al contratto di trasporto, il Venditore non potrà essere indicato come "shipper" nella polizza di carico. La comunicazione del peso lordo del container allo spedizioniere, non costituisce alcuna assunzione di responsabilità da parte del Venditore ai fini della Convenzione SOLAS (Safety Of Life At Sea). In nessun caso tale comunicazione potrà essere intesa come VGM (Verified Gross Mass).

E.4.- L'Acquirente s'impegna affinché il mezzo inviato presso i magazzini del Venditore sia idoneo al carico in relazione alla natura dei Prodotti. Nel caso il mezzo che si presenta comporti significative difficoltà per le operazioni di carico, il Venditore si riserva di addebitare una penale pari al 4% del valore dei prodotti a copertura dei maggiori costi logistici. Se il mezzo convenuto non è assolutamente idoneo, il Venditore si riserva la facoltà di negare le operazioni di carico senza che nulla possa essere richiesto dall'Acquirente a titolo di risarcimento per ogni onere diretto e/o indiretto che ne possa derivarne.

E.5.- È compito dell'Acquirente incaricare il vettore di controllare i prodotti prima del carico; eventuali osservazioni in relazione all'integrità degli imballi e della rispondenza delle quantità caricate a quelle indicate sul documento di trasporto, devono essere sollevate dal vettore al momento del carico. Tali osservazioni devono essere riportate su tutte le copie dei documenti di trasporto, altrimenti i prodotti caricati s'intendono integri e completi. Ne deriva che il Venditore

non si assume alcuna responsabilità in relazione a mancanze o danni dei prodotti non segnalati dal vettore.

E.6.- È altresì responsabilità dell'Acquirente incaricare il vettore di verificare le modalità e la stabilità del carico sul mezzo affinché durante il trasporto non si verifichino rotture e affinché siano rispettate tutte le disposizioni di sicurezza riguardanti la circolazione stradale.

F.- Pagamenti

F.1.- Qualsiasi obbligazione di pagamento deve essere adempiuta presso la sede legale del Venditore. Eventuali pagamenti ad agenti, rappresentanti o ausiliari di commercio non si intendono effettuati finché le relative somme non pervengono al Venditore.

F.2.- È fatto divieto all'Acquirente di eseguire il proprio adempimento mediante pagamenti provenienti da paesi diversi dal proprio paese di residenza se trattati di paesi che non garantiscono un adeguato scambio di informazioni con l'Italia. In caso di violazione di tale divieto, il Venditore ha facoltà di risolvere il contratto per giusta causa senza che l'Acquirente possa vantare il diritto di ottenere alcun risarcimento per l'eventuale danno subito.

F.3.- Eventuali spese di bollo ed incasso effetti e tratte sono a carico dell'Acquirente. In caso di inadempimento, anche solo parziale, dal giorno fissato per il pagamento decorreranno a favore del Venditore gli interessi moratori nella misura prevista dal d.lgs. 09/10/2002 n. 231.

F.4.- Salvo diversi accordi scritti, l'Acquirente si impegna a non compensare alcun credito, comunque insorto, nei confronti del Venditore.

G.- Reclami

G.1.- Al ricevimento dei Prodotti, l'Acquirente dovrà sottoporli ad accurato controllo

attraverso un esame visivo effettuato conformemente alle indicazioni riportate al punto 7 delle norme UNI EN ISO 10545-2 **G.2.-** L'installazione e la posa dei Prodotti deve essere effettuata attenendosi scrupolosamente alle raccomandazioni inerenti le attività da svolgere prima e durante la posa in opera indicate nel documento 1) Manuale di Posa, Uso, Pulizia e Manutenzione pubblicato nel sito internet del Venditore e sulla confezione del prodotto e/o all'interno della stessa. Non sono considerati vizi del Prodotto quelli generati da un'errata installazione e dalla mancata/errata manutenzione (difformi dalle indicazioni fornite nel 1) Manuale di Posa, Uso, Pulizia e Manutenzione).

G.3.- Fatti salvi i limiti di accettabilità previsti dalla norma internazionale EN 14411 (ISO 13006), le Parti riconoscono come Vizi Palesi i difetti dei Prodotti riscontrabili già al momento del loro ricevimento tali da rendere il materiale inidoneo all'uso o da diminuirne il valore. Rientrano in tale categoria i difetti come definiti nel documento 1) Manuale di Posa, Uso, Pulizia e Manutenzione pubblicato nel sito internet del Venditore. A titolo esemplificativo e non esaustivo si riconoscono come Vizi Palesi i difetti superficiali, i difetti di decorazione, di lappatura/levigatura, di calibro, di planarità, di ortogonalità-rettilineità, di spessore, le crepe, le sbecchature, i fuori tono, i toni mescolati e i Prodotti che presentano problemi da taglio/scaglie.

G.4.- Nel caso l'Acquirente rilevi Vizi Palesi dovrà fare reclamo al Venditore per iscritto, a pena di decadenza, entro 8 (otto) giorni dal ricevimento e tenere a disposizione del Venditore l'intera partita di materiale. Il reclamo

dovrà riportare i dati di fatturazione e una precisa descrizione del vizio reclamato corredata, quando possibile, da immagini fotografiche. Qualora il reclamo dovesse risultare infondato, l'Acquirente si rende disponibile a risarcire il Venditore delle spese sostenute per l'eventuale sopralluogo (perizie, viaggi ecc.).

G.5.- I Vizi Occulti dovranno essere notificati al Venditore mediante lettera raccomandata A.R., a pena di decadenza dalla garanzia, entro 8 (otto) giorni dalla data della scoperta del difetto.

G.6.- L'azione dell'Acquirente diretta a fare valere la garanzia per vizi si prescrive comunque nel termine di 12 (dodic) mesi decorrenti dalla consegna dei Prodotti.

H.- Garanzia per vizi

H.1. La garanzia del Venditore si intende limitata ai soli Prodotti di prima scelta e non ai Prodotti di seconda o terza scelta o di partite d'occasione con prezzi o sconti particolari quando debitamente segnalati in nota nella Conferma dell'Ordine.

H.2. Il Venditore non garantisce l'idoneità dei Prodotti ad usi particolari, ma soltanto le caratteristiche tecniche pubblicate nel sito internet nel documento 2) Schede tecniche. L'indicazione d'uso, anche quando presentata dal Venditore in cataloghi e manuali, è da ritenersi puramente indicativa. Sulla base delle caratteristiche tecniche riportate nelle 2) Schede Tecniche è sempre compito del progettista valutare l'idoneità del Prodotto alle condizioni specifiche di utilizzo in funzione delle sollecitazioni e delle variabili che si possono verificare nell'ambiente di destinazione alterandone le sue caratteristiche, a titolo d'esempio, all'intensità del traffico, alla qualità del traffico (calpestio in presenza di sabbia, di detriti...), alle eventuali condizioni climatiche avverse e a

qualsiasi altra aleatorietà a cui può essere esposto il materiale.

H.3.- Nel caso risulti accertato che il Prodotto manifesti Vizi Palesi, come definiti al sub lett. G n.3, il Venditore provvederà alla sostituzione del Prodotto difettoso con altro avente caratteristiche pari o superiori a quel caso ciò non sia possibile ad una congrua riduzione del prezzo. In alternativa l'Acquirente avrà diritto, previa restituzione dei Prodotti viziati, al rimborso del prezzo pagato, maggiorato del costo del trasporto, con esclusione del risarcimento di ogni altro danno diretto e/o indiretto.

H.4. La garanzia del Venditore deve ritenersi esclusa nel caso in cui il Prodotto affetto da Vizi Palesi (in tutto o in parte) sia stato utilizzato e/o comunque trasformato dovendosi ritenere che in tal modo l'Acquirente (o il suo cliente) abbia espresso la volontà di accettarli nello stato in cui si trovano.

H.5 Nel caso risulti accertato che il Prodotto manifesti Vizi Occulti, la garanzia del Venditore è limitata alla sostituzione del materiale con altro

avente caratteristiche pari o superiori e ove ciò non sia possibile al rimborso del prezzo pagato maggiorato del costo del trasporto. In ogni caso la garanzia del Venditore per ogni danno diretto e/o indiretto comunque originato dal prodotto difettoso, deve intendersi limitata ad una somma che non potrà superare il doppio del prezzo di vendita applicato dal Venditore in relazione alla sola parte della fornitura difettosa. **H.6.-** Nel caso l'Acquirente rivenda il Prodotto a soggetti tutelati dal codice del consumo (d.l. n.206/2005) sarà responsabile delle condizioni praticate se difformi da quelle qui riportate e dovrà accertarsi che i diritti del consumatore siano esercitati nel rispetto

dei rimedi e dei termini fissati da tale codice. Nel caso sussistano i presupposti, il diritto di regresso e/o comunque di rivalsa spettanti all'Acquirente verso il Venditore/produttore non potrà eccedere le esenzioni ed i limiti come fissati dal sub lett. G n.1 al sub lett. H n.5.

I. Clausole solve et repete e risolutive

I.1.- Ai sensi dell'art. 1462 del Codice Civile, per nessun motivo, ivi compresi pretesi vizi o difetti del materiale, l'Acquirente potrà sospendere o ritardare il pagamento del materiale ritirato, salva naturalmente la facoltà di ripetere quando possa dimostrare di avere indebitamente pagato. **I.2.-** Nel caso di mutamento delle condizioni patrimoniali dell'Acquirente o di mancato pagamento anche parziale di prodotti già forniti, il Venditore può sospendere l'esecuzione delle forniture in corso e/o risolvere i contratti in corso senza che l'Acquirente possa rivendicare risarcimenti diretti e/o indiretti di alcun tipo.

L.- Patto di riservato dominio

L.1.- Fino a quando l'Acquirente non avrà provveduto all'integrale pagamento del prezzo, i Prodotti oggetto della fornitura rimarranno di proprietà del Venditore. **L.2.-** Durante il periodo suddetto, l'Acquirente assumerà gli obblighi e le responsabilità del custode, e non potrà alienare, dare in uso, lasciare sequestrare o pignorare tali Prodotti senza dichiarare la proprietà del Venditore e dare immediato avviso a mezzo raccomandata A.R.

M.- Forza maggiore

M.1.- Ciascuna parte potrà sospendere l'esecuzione dei suoi obblighi contrattuali quando tale esecuzione sia resa impossibile o oggettivamente troppo onerosa da un impedimento imprevedibile

indipendente dalla sua volontà, quale ad esempio: sciopero, boicottaggio, serrata, incendio, guerra (dichiarata o non), guerra civile, sommosse e rivoluzioni, requisizioni, embargo, interruzioni di energia, rotture straordinarie di macchinari, ritardi nella consegna di componenti o materie prime. **M.2.-** La parte che desidera avvalersi della presente clausola dovrà comunicare immediatamente per iscritto all'altra parte il verificarsi e la cessazione delle circostanze di forza maggiore.

M.3.- Qualora la sospensione dovuta a forza maggiore duri più di 60 (sessanta) giorni, ciascuna parte avrà il diritto di risolvere il presente contratto, previo un preavviso di 10 (dieci) giorni, da comunicarsi alla controparte per iscritto.

N.- Obbligo di riservatezza

N.1.- L'Acquirente è tenuto ad osservare la più assoluta riservatezza su tutte le notizie di carattere tecnico (quali, in via meramente esemplificativa, disegni, prospetti, documentazioni, formule e corrispondenza) e di carattere commerciale (ivi comprese le condizioni contrattuali, i prezzi d'acquisto, le condizioni di pagamento ...) apprese in esecuzione del presente Contratto.

N.2.- L'obbligo di riservatezza viene assunto per tutta la durata del Contratto, nonché per il periodo successivo alla sua esecuzione.

N.3.- In ogni caso di inosservanza dell'obbligo di riservatezza, la parte inadempiente è tenuta e risarcire all'altra tutti i danni che ne dovessero derivare.

O.- Marchi e segni distintivi del venditore

O.1.-L'utilizzo dei marchi, dei modelli ornamentali e delle opere d'ingegno in genere, in qualunque forma o modo di espressione (quali

A.- Contract completion

A.1.- These general sales conditions govern every sales contract between the Seller and the Buyer and any amendment or exception thereof shall be agreed in writing.

A.2.- Any offers, credits and/or rebates granted by agents or other intermediaries, shall not be considered valid if they are not confirmed in writing by the Seller.

A.3.- The Buyer shall send the written orders to the Seller, directly or through the agents, and the orders shall include the codes of the required products, quantity, price and destination. The order sent by the Buyer is irrevocable.

A.4.- The sale shall be deemed completed when: (i) the Buyer receives a written confirmation from the Seller, via e-mail, fax or other electronic means, that complies with the terms and conditions of the order; or (ii) if the confirmation sent by the Seller contains conditions that differ from the order sent by the Buyer, when the latter accepts it in writing or in any case does not object within 7 (seven) days from reception; or (iii) if the Seller does not provide a written confirmation, when the products are delivered and loaded by the Buyer.

B.- Prices

B.1.- The prices agreed upon for each individual sale are net prices for cash delivery ex works (the Seller's plant shall be specified in the order confirmation), unless otherwise agreed in writing.

C.- Product characteristics

C.1.- The Buyer declares to have read and comply with the content of the following documentation published on the corporate website: 1) Laying, use, cleaning and maintenance manual and 2) Technical data sheets. **C.2.** Given the intrinsic variability of the ceramic products, the characteristics of the samples, previously

sent by the Seller to the Buyer, are purely illustrative and cannot be deemed binding.

C.3. Unless specifically requested and agreed before the order confirmation, the Seller does not guarantee that the entire quantity of an article on order shall be sent from one same production lot.

D.- Delivery terms

D.1.- The delivery terms are approximate and a delay does not give the Buyer any right to claim compensation, without any exception. **D.2.-** If the Buyer does not collect the goods, after 10 (ten) days from the date of the "goods ready" notice, the Seller has the right – at its discretion – to establish a new delivery date.

E.- Shipping arrangements and terms

E.1.- The Buyer must communicate any variation in the destination of the products, different from the one agreed in the order confirmation, in writing within, and no later than, the second day before the day foreseen for the collection at the Seller's premises. The Seller reserves the right not to accept the change of the product destination. If the actual destination of the product is different from the one stated by the Buyer, the Seller reserves the right to suspend the execution of the supplies underway and/or to terminate the contracts in force and the Buyer shall not have the right to claim direct and/or indirect compensation of any type. **E.2.-** Unless otherwise agreed, the goods shall be delivered ex-works (EXW – Incoterms 2010) and this shall also be the case when the parties agree that the delivery, or part of it, shall be arranged by the Seller on the Buyer's behalf. In any case, the risks shall transfer to the Buyer upon delivery to the first carrier. **E.3.-** Without prejudice to the Seller's extraneity

in relation to the transport contract, the Seller shall not be indicated as "shipper" on the bill of lading. The communication of the gross weight of the container to the Forwarding agent does not represent in any way the undertaking of any liability by the Seller as regards the SOLAS (Safety Of Life At Sea) Convention. In no event may the said communication be taken to be the VGM (Verified Gross Mass).

E.4.- The Buyer undertakes to ensure that the vehicle sent to the Seller's warehouse is suitable for the loading operations, considering the nature of the products. If the vehicle sent to collect the goods causes difficulties in the loading operations, the Seller reserves the right to charge a penalty, of 4% of the value of the products, to cover the extra logistics costs. If the vehicle sent is not at all suitable, the Seller reserves the right to refuse to load the goods and the Buyer shall not have the right to claim compensation for any direct and/or indirect cost that may arise therefrom.

E.5.- The Buyer is responsible for assigning the carrier the task of checking the products before loading them; any observations concerning the condition of the packaging and the correspondence of the quantities loaded with those on the transport document must be made by the carrier upon collection of the goods. The said observations must be written on all the copies of the transport documents, otherwise the loaded products shall be considered to be complete and in good condition. As a result, the Seller shall not be liable for any missing or damaged products not reported by the carrier. **E.6.-** The Buyer is also responsible for assigning the carrier the task of checking the loading procedure and the stability of the goods on the vehicle, in order to prevent damage during

transport and to comply with all road safety provisions.

F.- Payments

F.1.- All payments must be made to the Seller's registered office. Payments made to agents, representatives, or sales assistants shall not be considered as made until the amounts are received by the Seller.

F.2.- The Buyer shall not fulfil its payment obligations by making payments from countries other than its own country of residence, if the said countries do not guarantee an adequate exchange of information with Italy. In case of breach of the said prohibition, the Seller has the right to terminate the contract for just cause and the Buyer shall not have the right to claim compensation for any damage suffered.

F.3.- Any costs for stamp duty and bank draft fees shall be borne by the Buyer. Failure to fulfil, even only in part, the payment shall result in the application of interest on arrears in favour of the Seller, from the date established for the payment, as envisaged by legislative decree 09/10/2002 no. 231.

F.4.- Unless otherwise agreed in writing, the Buyer undertakes not to offset any receivables, of whatever nature, owed by the Seller.

G.- Claims

G.1.- Upon receipt of the products, the Buyer shall perform a visual inspection in compliance with instructions provided in point 7 of UNI EN ISO 10545-2 standards.

G.2.- The products must be installed and fitted strictly respecting the recommendations related to the activities to be performed before and during the laying of the product specified in document 1) Laying, use, cleaning and maintenance manual, published on the Seller's website, and on the product packaging and/or inside the packaging. Faults caused by an

incorrect installation and by missing/incorrect maintenance (different from instructions provided in document 1) Laying, use, cleaning and maintenance manual), by an unsuitable use and/or by normal wear over time shall not be considered product faults.

G.3.- With the exception of the limits of acceptability foreseen by the international EN 14411 (ISO 13006) standard, the parties acknowledge as identifiable faults those product defects that are immediately visible upon receipt thereof and that make the material unsuitable for use or that significantly reduce its value. This category includes faults as defined in the document 1) Laying, use, cleaning and maintenance manual, published on the Seller's website. Identifiable faults include, by way of a non-limiting example, superficial defects, decoration defects, defects concerning polishing, dimensions, surface flatness, straightness of sides/rectangularity and thickness, cracks, chippings or rough edges, non-compliant shades, mixed shades and products that feature problems deriving from the cutting process and/or from chips.

G.4.- If the Buyer finds an identifiable fault, it must be reported in writing to the Seller, within 8 (eight) days from receipt of the products; failure to send the claim shall result in the forfeiture and loss of such right. The Buyer shall keep the entire lot of material readily available for the Seller. The claim shall include the invoice details and an accurate description of the claimed fault together with photographs, where possible. In the event that the claim proves to be unfounded, the Buyer shall refund the Seller any costs incurred for an inspection (expert's reports, travel, etc.).

G.5.- Hidden faults shall be notified to the Supplier in writing, by recorded delivery letter with advice of receipt, within 8 days from the date such fault is found, under penalty of forfeiture. **G.6.-** The Buyer's right to make a claim for faults under warranty is valid for 12 (twelve) months from the delivery of the products.

H.- Warranty for faults

H.1. The Seller's warranty is limited to first grade products and not second or third grade products or lots on offer with special prices or discounts, which must be duly specified with a note in the order confirmation.

H.2. The Seller does not guarantee the suitability of the products for particular uses, and only guarantees the technical specifications published on the website in the document 2) Technical data sheets.

The indication for use is merely indicative, even when written in the Seller's catalogues and manuals. On the basis of the characteristics described in the document 2) Technical data sheets, the designer always has the task of assessing the suitability of the product for the specific use conditions, taking into account the stress and variables to which the product will be subjected, which may alter its characteristics; for example, the traffic intensity, quality of traffic (foot traffic with the presence of sand, debris...), adverse weather conditions and any other unpredictable factor to which the material may be exposed.

H.3.- In the event that identifiable product faults are ascertained, as defined in sub section G no. 3, the Seller shall replace the faulty product with another one with equal or superior characteristics; should this not be possible, the Seller shall apply a significant price reduction. Alternatively, following the return of the faulty products, the Buyer shall have the right to a refund

of the price paid plus the transport cost, with the exclusion of compensation for any other direct and/or indirect damage.

H.4. The Seller's warranty shall not be valid if the products that have identifiable faults (totally or in part) have been used and/or in any case transformed, as this entails that the Buyer (or its customer) expressed the intention to accept them in the condition in which they were found.

H.5.- In the event that hidden product faults are ascertained, the Seller's warranty is limited to the replacement with other products of equal or superior characteristics; should this not be possible the Seller shall refund the price paid plus the transport cost.

In any case, the Seller's warranty for any direct and/or indirect damage caused by the faulty product, shall be limited to an amount that shall not be greater than double the selling price applied by the Seller, in relation to the faulty part of the supply.

H.6.- In the event that the Buyer resells the product to subjects protected by the consumer code (law decree no. 206/2005), the former shall be responsible for the conditions applied, if different from those stated herein, and shall ensure that the consumer's rights are exercised, in relation to the remedies and terms established by the said code. If there are the grounds for the Buyer to exercise the right of recourse and/or make a claim against the Seller/manufacturer, the said action shall take into account or go beyond the exemptions and limits established in sub sections G no. 1 and H no. 5.

I. Solve et repete (pay and then claim) and termination clauses

I.1.- Pursuant to article 1462 of the Italian Civil Code, on no account

may the Buyer suspend or delay payment of collected material, including in the event of alleged defects or faults in the material; this does not affect the right to claim back any payments made unduly (solve et repete).

I.2.- If the Buyer's financial situation changes or in the event of non-payment (even partial) of products already supplied, the Seller reserves the right to suspend the execution of the supplies underway and/or to terminate the contracts in force and the Buyer shall not have the right to claim direct and/or indirect compensation of any type.

L.- Retention of ownership

L.1.- The products supplied shall remain exclusive property of the Seller until the Buyer has paid the full amount. **L.2.-** During the aforementioned period, the Buyer shall undertake the obligations and responsibilities as bailee (also referred to as custodian) and shall not transfer the said products, grant their use, let them be seized or distrained without declaring that the property is of the Seller, and the Buyer shall immediately inform the Seller by recorded delivery letter with advice of receipt.

M.- Force majeure

M.1.- Each party may suspend the fulfilment of its contractual obligations, when the said fulfilment is impossible or objectively too costly due to an unforeseeable impediment independent from the parties, such as for example: strike, boycott, lockout, fire, war (declared or not), civil war, riots and revolutions, requisitions, embargo, power blackouts, extraordinary breakage of machinery, delays in the delivery of components or raw materials. **M.2.-** The party that wishes to apply this clause shall immediately notify the onset and end

of the circumstances of force majeure to the other party in writing. **M.3.-** If the suspension due to force majeure lasts longer than 60 (sixty) days, each party shall have the right to terminate this contract, with a notice of 10 (ten) days to be notified to the counterparty in writing.

N.- Confidentiality

N.1.- The Buyer undertakes to maintain confidentiality as regards all information of a technical (such as, by way of a non-limiting example, drawings, tables, documentation, formulas and correspondence) and commercial nature (including contractual conditions, purchase prices, payment conditions...) gained during the performance of this contract. **N.2.-** The confidentiality obligation shall be undertaken for the entire duration of this contract and for the period following its execution. **N.3.-** In case of failure to uphold the confidentiality obligation, the non-fulfilling party shall pay the other party compensation for all damages that may derive therefrom.

O.- Seller's trademarks and distinctive signs

O.1.- The use of trademarks, ornamental designs and creative works in general, in whatever form and manner of expression (such as, by way of a non-limiting example: images, photos, drawings, videos, shapes, structures, etc.) constituting the Seller's intellectual property, through any means (such as, by way of a non-limiting example: press, video, radio, internet, social media, instant messaging platforms or VoIP, etc.) is strictly forbidden. Any exception to the said prohibition, even only partial, must be authorised in writing, each time, by the Seller's general management.

P.- Contract language, applicable law, jurisdiction and authority

P.1.- The present CONTRACT is drafted in Italian, and in case of disputes the said version shall prevail over any translations in other languages. **P.2.-** Any dispute concerning the supply of products shall be subject to Italian law and jurisdiction and the Court of Reggio Emilia, the town in which the Seller has its registered office, shall have sole local jurisdiction.

P.3.- The Seller's liability shall be limited to the amount of the price paid plus the transport cost, with the exclusion of compensation for any other direct and/or indirect damage.

P.4.- The Seller's warranty shall not be valid if the products that have identifiable faults (totally or in part) have been used and/or in any case transformed, as this entails that the Buyer (or its customer) expressed the intention to accept them in the condition in which they were found.

Q.- Force majeure

Q.1.- Each party may suspend the fulfilment of its contractual obligations, when the said fulfilment is impossible or objectively too costly due to an unforeseeable impediment independent from the parties, such as for example: strike, boycott, lockout, fire, war (declared or not), civil war, riots and revolutions, requisitions, embargo, power blackouts, extraordinary breakage of machinery, delays in the delivery of components or raw materials. **Q.2.-** The party that wishes to apply this clause shall immediately notify the onset and end

Conditions generales de vente

Rév.1a du 1er Janvier 2018

A.- Modalités de conclusion du contrat

A.1.- Les présentes Conditions Générales de Vente régissent tout contrat de Vente entre le Vendeur et l'Acheteur et toute modification ou dérogation de ces dernières doit être convenue par écrit.

A.2.- D'éventuelles offres, accréditations et / ou ristournes accordées par des agents ou par d'autres intermédiaires, ne seront réputées valables que si elles sont confirmées par écrit par le Vendeur.

A.3.- L'Acheteur envoie au Vendeur, directement ou par l'intermédiaire d'agents, des Commandes écrites qui doivent indiquer les codes des Produits demandés, les quantités, leur prix et leur destination. La commande envoyée par l'Acheteur est irrévocable.

A.4.- La Vente doit être réputée conclue au moment où : (i) l'Acheteur reçoit de la part du Vendeur une Confirmation écrite par e-mail, par télécopie ou par d'autres moyens télématiques, conforme aux conditions de la Commande ; ou (ii) en cas de Confirmation envoyée par le Vendeur contenant des conditions différant de la Commande envoyée par l'Acheteur lorsque celui-ci l'accepte par écrit ou quoi qu'il en soit s'il ne la conteste pas dans un délai de 7 (sept) jours à compter de la réception ; ou (iii) en l'absence d'une confirmation écrite de la part du Vendeur, au moment où les Produits seront livrés et chargés par l'Acheteur.

B.- Prix

B.1.- Sauf accord contraire, les prix de vente convenus au fur et à mesure sont réputés nets, pour les paiements en espèces et les livraisons Franco l'établissement du Vendeur indiqué sur la Confirmation de Commande.

C.- Caractéristiques des produits

C.1.- L'Acheteur déclare avoir lu et s'en tenir au contenu de la documentation suivante publiée sur le site Internet de la société: 1) Manuel de Pose, d'Utilisation, de Nettoyage et d'Entretien

et 2) Fiches techniques. **C.2.-** Vu la variabilité intrinsèque du produit en céramique, les caractéristiques des échantillons et / ou des modèles envoyés précédemment par le Vendeur à l'Acheteur sont indicatifs et non contraignants.

C.3. Sauf en cas de demandes spécifiques à convenir avant la Confirmation de Commande, le Vendeur ne garantit pas la commande d'un article soit intégralement constituée par un même lot de production.

D.- Délais de livraison

D.1.- Les délais de livraison s'entendent fournis à titre indicatif et leur prorogation ne donne en aucun cas le droit à l'Acheteur de demander des indemnisations, excluant exception. **D.2.-** Si l'Acheteur ne retire pas le matériel, au bout d'un délai de 10 (dix) jours à compter de la date de l'annonce indiquant que la marchandise est prête, le Vendeur se réserve la faculté de fixer à sa discrétion un nouveau délai de livraison.

E.- Livraison et expédition

E.1.- L'éventuelle variation de la destination des Produits, différente de celle convenue dans la Confirmation de Commande, doit être communiquée par l'Acheteur par écrit au plus tard le second jour qui précède le jour du retrait au siège du Vendeur. Le Vendeur se réserve la faculté de ne pas accepter la variation de la destination des Produits. Au cas où la destination effective du Produit serait différente de celle déclarée par l'Acheteur, le Vendeur

se réserve la faculté de suspendre l'exécution des fournitures en cours et / ou de résilier le contrat sans que l'Acheteur puisse revendiquer des indemnisations directes et / ou indirectes d'aucune sorte.

E.2.- Sauf accord contraire, la fourniture de la marchandise est livrée Départ Usine (EXW aux termes des Incoterms 2010) même si l'on a convenu que l'expédition ou une partie de cette dernière sera suivie par le Vendeur sur mandat de l'Acheteur. En tout état de cause, les risques passent à l'Acheteur au plus tard au moment de la livraison au premier transporteur. **E.3.-** Sans préjudice du désintéret du Vendeur par rapport au contrat de transport, celui-ci ne pourra être indiqué comme le "shipper" dans le connaissance. La communication du poids brut du container à l'expéditeur, ne constitue pas une prise de responsabilité de la part du Vendeur aux fins de la Convention SOLAS (Safety Of Life At Sea). En aucun cas cette communication ne pourra être considérée comme le VGM (Verified Gross Mass).

E.4.- L'Acheteur s'engage à ce que le véhicule envoyé aux entrepôts du Vendeur soit compatible avec la nature des Produits à charger. Si le véhicule qui se présente comporte des difficultés significatives pour les opérations de chargement, le Vendeur se réserve la faculté de débiter une pénalité de l'ordre de 4 % de la valeur des produits pour couvrir les coûts logistiques supplémentaires. Si le véhicule convenu n'est absolument pas compatible, le Vendeur se réserve la faculté de refuser les opérations de chargement sans que l'Acheteur ne puisse rien lui demander à titre de remboursement de toute dépense directe et / ou indirecte éventuelle.

E.5.- Il appartient à l'Acheteur de charger le transporteur de contrôler les produits

avant le chargement ; d'éventuelles observations concernant l'intégrité des emballages et la correspondance des quantités chargées avec celles indiquées sur le document de transport doivent être soulevées par le transporteur au moment du chargement. Ces observations doivent être indiquées sur toutes les copies des documents de transport ; dans le cas contraire, les produits chargés sont réputés intacts et complets. Il s'ensuit que le Vendeur décline toute responsabilité en cas d'absence ou de détérioration des produits non signalée par le transporteur.

E.6.- L'Acheteur a également la responsabilité de charger le transporteur de vérifier les modalités et la stabilité du chargement sur le véhicule afin d'éviter les bris durant le transport et le respect de toutes les dispositions de sécurité concernant la circulation sur route.

E.6.- L'Acheteur a également la responsabilité de charger le transporteur de vérifier les modalités et la stabilité du chargement sur le véhicule afin d'éviter les bris durant le transport et le respect de toutes les dispositions de sécurité concernant la circulation sur route.

F.- Paiements

F.1.- Toute obligation de paiement doit être accomplie au siège légal du Vendeur. Les éventuels paiements remis à des agents, à des représentants ou à des auxiliaires de commerce ne seront réputés effectués qu'au moment où le Vendeur percevra les sommes correspondantes.

F.2.- Il est interdit à l'Acheteur d'effectuer des paiements depuis un pays différent de son pays de résidence et ne garantissant pas un échange d'informations correct avec l'Italie. En cas de violation de cette interdiction, le Vendeur a la faculté de résilier le contrat pour juste cause sans que l'Acheteur ne puisse revendiquer le droit d'obtenir une quelconque réparation pour l'éventuel préjudice subi.

F.3.- Les éventuels frais de timbre et d'encaissement d'effets et de traites sont à la charge de l'Acheteur. En cas de défaillance, même partielle, des

intérêts de retard commencent à courir en faveur du Vendeur, à compter du jour fixé pour le paiement, dans la mesure prévue par le Décret Législatif italien n° 231 du 09/10/2002. **F.4.-** Sauf accord écrit contraire, l'Acheteur s'engage à ne compenser aucune créance échue.

G.- Réclamations

G.1.- À la réception des Produits, l'Acheteur devra soumettre ces derniers à un contrôle minutieux moyennant un examen visuel effectué conformément aux indications du point 7 des normes UNI EN ISO 10545-2.

G.2.- L'installation et la pose des Produits doivent être effectuées en suivant scrupuleusement les recommandations inhérentes aux activités exercées avant et durant la pose indiquées sur le document 1) Manuel de Pose, d'Utilisation, de Nettoyage et d'Entretien, publié sur le site Internet du Vendeur ainsi qu'à l'extérieur et/ou à l'intérieur de l'emballage du produit. Les défauts dus à une installation erronée et à un entretien absent / erroné (ne respectant pas les indications fournis dans le 1) Manuel de Pose, d'Utilisation, de Nettoyage et d'Entretien), par un usage prévu inapproprié et / ou par l'usure normale due au temps ne sont pas considérés comme des vices du Produit.

G.3.- Sous réserve des limites d'acceptabilité prévues par la norme internationale EN 14411 (ISO 13006), les Parties reconnaissent comme des Vices Évidents les défauts des Produits existant dès la réception de sorte que le matériel devienne inutilisable ou qu'il perde une grande partie de sa valeur. Cette catégorie comprend les défauts définis dans le document 1) Manuel de Pose, d'Utilisation, de Nettoyage et d'Entretien publié sur le site Internet du Vendeur. À titre d'exemple non contraignant, on reconnaît comme des

Vices Évidents les défauts de surface, de décoration, de polissage, de calibre, de planéité, d'orthogonalité–rectitude, d'épaisseur, les fissures, les ébréchés, les hors nuance, les nuances mélangées et les Produits qui présentent des problèmes de coupe – voile.

G.4.- Si l'Acheteur relève des Vices Évidents, il devra présenter une réclamation écrite au Vendeur, sous peine de déchéance, dans un délai de 8 (huit) jours à compter de la réception et tenir le lot complet de matériel à la disposition de ce dernier. La réclamation devra indiquer les données de facturation et une description précise du vice objet de la réclamation, accompagnée, si possible, de photographies. Si la réclamation devait s'avérer sans fondement, l'Acheteur est disposé à rembourser au Vendeur les dépenses encourues pour l'éventuelle visite des lieux (expertises, déplacements, etc.).

G.5.- Les Vices Cachés devront être notifiés au Vendeur par lettre recommandée avec avis de réception, sous peine d'annulation de la garantie, dans un délai de 8 (huit) jours à compter de la date de la découverte du défaut.

G.6.- L'action de l'Acheteur ayant pour but de faire valoir la garantie en cas de vices se prescrit dans un délai de 12 (douze) mois à compter de la livraison des Produits.

H.- Garantie couvrant les vices

H.1. La garantie du Vendeu est réputée limitée aux seuls Produits de premier choix et non aux Produits de second ou de troisième choix ou à des lots d'occasion auquel on applique des prix ou des remises particuliers lorsqu'ils sont dûment signalés dans les notes de la Confirmation de Commande.

H.2. Le Vendeur ne garantit pas l'adéquation des Produits à des

usages particuliers, mais uniquement les caractéristiques techniques publiées sur le site Internet dans le document 2) Fiches techniques. L'usage indiqué, également lorsqu'il est présenté par le Vendeur dans des catalogues et des manuels, est purement indicatif. Sur la base des caractéristiques techniques indiquées dans les 2) Fiches Techniques, le concepteur a toujours le devoir d'évaluer l'adéquation du Produit aux conditions spécifiques d'utilisation en fonction des contraintes et des variables pouvant se vérifier dans le lieu de destination et susceptibles d'en altérer les caractéristiques, par exemple, l'intensité et la qualité de la circulation (piétinement en présence de sable, de détritrus...), ainsi que les éventuelles conditions climatiques défavorables et toute autre incidence à laquelle peut être exposé le matériel.

H.3.- Si l'on a constaté que le Produit présente les Vices Évidents définis à la lettre G n°3, le Vendeur remplacera le Produit défectueux par un autre produit ayant des caractéristiques analogues ou supérieures ou, lorsque cela est impossible, à une réduction cohérente du prix. En alternative, l'Acheteur aura droit, après la restitution des Produits défectueux, au remboursement du prix payé, majoré du prix du transport, à l'exclusion du remboursement de tout autre préjudice direct et / ou indirect.

H.4. La garantie du Vendeur doit être réputée exclue au cas où le Produit présentant des Vices Évidents (entièrement ou partiellement) aurait été utilisé et / ou du moins transformé ; dans ce cas, on considérera que l'Acheteur (ou son client) a exprimé la volonté de les accepter en l'état.

H.5 Si l'on a constaté que le Produit présente

des Vices Cachés, la garantie du Vendeur se limite au remplacement du matériel par du matériel ayant des caractéristiques analogues ou supérieures et, lorsque cela est impossible, au remboursement du prix payé majoré des frais de transport. En tout état de cause, la garantie du Vendeur couvrant tout dommage direct et / ou indirect causé par le produit défectueux, se limitera à une somme qui ne pourra pas dépasser le double du prix de vente appliqué par le Vendeur dans le cadre de la seule partie de la fourniture défectueuse.

H.6.- Si l'Acheteur devra indiquer les données de facturation et une description précise du vice objet de la réclamation, accompagnée, si possible, de photographies. Si la réclamation devait s'avérer sans fondement, l'Acheteur est disposé à rembourser au Vendeur les dépenses encourues pour l'éventuelle visite des lieux (expertises, déplacements, etc.).

G.5.- Les Vices Cachés devront être notifiés au Vendeur par lettre recommandée avec avis de réception, sous peine d'annulation de la garantie, dans un délai de 8 (huit) jours à compter de la date de la découverte du défaut.

G.6.- L'action de l'Acheteur ayant pour but de faire valoir la garantie en cas de vices se prescrit dans un délai de 12 (douze) mois à compter de la livraison des Produits.

I. Clauses solve et repete et clauses résolutoires

I.1.- Aux termes de l'art. 1462 du Code Civil italien, en aucun cas, y compris les prétendus vices ou défauts du matériel, l'Acheteur ne pourra suspendre ou retarder le paiement du matériel retiré, sans préjudice naturellement de la faculté d'exiger lorsqu'il est en mesure de démontrer avoir indûment payé.

I.1.- En cas de variation des conditions patrimoniales de l'Acheteur ou de non-paiement même partiel de produits déjà fournis, le Vendeur se réserve la faculté de suspendre l'exécution des fournitures en cours et /

ou de résilier les contrats sans que l'Acheteur ne puisse revendiquer des indemnisations directes et / ou indirectes d'aucune sorte.

L.- Pacte de réserve de propriété
L.1.- Tant que l'Acheteur n'aura pas intégralement payé le prix, les Produits objet de la fourniture resteront la propriété du Vendeur.

L.2.- Au cours de la susdite période, l'Acheteur assumera les obligations et les responsabilités de gardien, et il ne pourra ni aliéner, ni confier, ni permettre la saisie desdits Produits sans déclarer la propriété du Vendeur et informer immédiatement ce dernier par lettre recommandée avec avis de réception.

M.- Force majeure
M.1.- Chacune des parties pourra suspendre l'accomplissement de ses obligations contractuelles lorsque cette exécution est rendue impossible ou objectivement trop onéreuse par un empêchement imprévisible indépendant de sa volonté comme : les grèves, les boycottages, les lock-outs, les incendies, les guerres (déclarées ou non), les guerres civiles, les révoltes et les révolutions, les réquisitions, les embargos, les coupures de courant, les ruptures exceptionnelles de machines, les retards de livraison de composants ou de matières premières.

M.2.- La partie qui souhaite user de la présente clause devra communiquer immédiatement par écrit à l'autre partie la survenue et la cessation des circonstances de force majeure. **M.3.-** Si la suspension due à une force majeure dure plus de 60 (soixante) jours, chacune des parties aura le droit de résilier le présent contrat, avec un préavis de 10 (dix) jours, en le communiquant par écrit à la partie adverse.

L.1.- Tant que l'Acheteur n'aura pas intégralement payé le prix, les Produits objet de la fourniture resteront la propriété du Vendeur.

L.2.- Au cours de la susdite période, l'Acheteur assumera les obligations et les responsabilités de gardien, et il ne pourra ni aliéner, ni confier, ni permettre la saisie desdits Produits sans déclarer la propriété du Vendeur et informer immédiatement ce dernier par lettre recommandée avec avis de réception.

M.- Force majeure

M.1.- Chacune des parties pourra suspendre l'accomplissement de ses obligations contractuelles lorsque cette exécution est rendue impossible ou objectivement trop onéreuse par un empêchement imprévisible indépendant de sa volonté comme : les grèves, les boycottages, les lock-outs, les incendies, les guerres (déclarées ou non), les guerres civiles, les révoltes et les révolutions, les réquisitions, les embargos, les coupures de courant, les ruptures exceptionnelles de machines, les retards de livraison de composants ou de matières premières.

M.2.- La partie qui souhaite user de la présente clause devra communiquer immédiatement par écrit à l'autre partie la survenue et la cessation des circonstances de force majeure. **M.3.-** Si la suspension due à une force majeure dure plus de 60 (soixante) jours, chacune des parties aura le droit de résilier le présent contrat, avec un préavis de 10 (dix) jours, en le communiquant par écrit à la partie adverse.

M.2.- La partie qui souhaite user de la présente clause devra communiquer immédiatement par écrit à l'autre partie la survenue et la cessation des circonstances de force majeure. **M.3.-** Si la suspension due à une force majeure dure plus de 60 (soixante) jours, chacune des parties aura le droit de résilier le présent contrat, avec un préavis de 10 (dix) jours, en le communiquant par écrit à la partie adverse.

M.3.- Si la suspension due à une force majeure dure plus de 60 (soixante) jours, chacune des parties aura le droit de résilier le présent contrat, avec un préavis de 10 (dix) jours, en le communiquant par écrit à la partie adverse.

M.3.- Si la suspension due à une force majeure dure plus de 60 (soixante) jours, chacune des parties aura le droit de résilier le présent contrat, avec un préavis de 10 (dix) jours, en le communiquant par écrit à la partie adverse.

N.- Obligations de confidentialité

N.1.- L'Acheteur est tenu d'observer le secret le plus absolu concernant toutes les informations de caractère technique (comme, par exemple, les dessins, les notices, les documentations, les formules et la correspondance) et de caractère commercial (y compris les conditions contractuelles, les prix d'achat, les conditions de paiement, etc.) dont il aurait eu connaissance durant l'exécution du présent Contrat.

N.2.- L'obligation de confidentialité est assumée pendant toute la durée du Contrat, ainsi que pour la période successive à son exécution.

N.3.- Dans tous cas de non-observation de l'obligation de confidentialité, la partie défaillante est tenue de réparer à l'autre partie tous les éventuels préjudices.

O.- Marques et signes distinctifs du vendeur

O.1.- L'utilisation des marques, des modèles ornementaux et des œuvres de l'esprit en général, sous quelque forme ou suivant quelque modalité d'expression que ce soit (à titre d'exemple, non contraignant : les images, les photos, les dessins, les vidéos, les figures, les structures, etc.) constituant la propriété intellectuelle du Vendeur, à travers tout moyen (à titre d'exemple non contraignant : l'impression, la vidéo, la radio, Internet, les médias sociaux, les plates-formes de messagerie instantanée ou VoIP, etc.) est formellement interdite.

Toute dérogation à cette interdiction, même partielle, devra être autorisée par écrit, cas par cas, par la Direction générale du Vendeur.

P.- Langue du contrat, loi applicable, juridiction et compétence

P.1.- Le Contrat et les présentes conditions sont rédigés en langue italienne qui prévaudra en cas de divergence

avec la traduction dans d'autres langues.

P.2.- La définition de toute controverse relative aux fournitures est régie par la loi et la juridiction de l'Etat italien et les parties reconnaissent la compétence territoriale exclusive du Tribunal de Reggio Emilia dans la circonscription duquel se trouve le siège légal du Vendeur.

Allgemeine verkaufs- und lieferbedingunge

Fassung 1.a vom 1. Januar 2018

A.- Modalität des vertragsabschlusses

A.1.- Die vorliegenden Allgemeinen Verkaufsbedingungen regeln alle Verträge zwischen dem Verkäufer und dem Käufer und alle Änderungen oder Abweichungen davon müssen schriftlich vereinbart werden.

A.2.- Eventuelle Angebote sowie mit Handelsvertretern oder sonstigen Vermittlern vereinbarten Gutschriften sind nicht verbindlich, es sei denn, sie werden vom Verkäufer schriftlich bestätigt.

A.3.- Der Käufer sendet dem Verkäufer direkt oder über Handelsvertreter schriftliche Bestellungen zu, die die Angabe der Artikelnummern der gewünschten Produkte, der Mengen, ihres Preises und der Bestimmung enthalten müssen. Die vom Käufer gesendete Bestellung ist unwiderruflich.

A.4.- Der Verkauf gilt zu dem Zeitpunkt als abgeschlossen, an dem: (i) der Käufer vom Verkäufer eine schriftliche Bestätigung per E-Mail, Fax oder auf sonstigem Weg erhält, die den Fristen und Bedingungen der Bestellung entspricht; oder (ii) falls die vom Verkäufer gesendete Bestätigung, Bedingungen enthält, die von der vom Käufer erhaltenen Bestellung abweichen, wenn dieser diese akzeptiert oder nicht innerhalb von 7 (sieben) Tagen ab ihrem Empfang beanstandet; oder (iii) falls keine schriftliche Bestätigung durch den Verkäufer erfolgt, zu dem Zeitpunkt, an dem die Produkte geliefert und vom Käufer übernommen werden.

B.- Preise

B.1.- Vorbehaltlich abweichender schriftlicher Vereinbarungen gelten die von Mal zu Mal vereinbarten Verkaufspreise als Nettobarpreise bar mit Lieferung frei ab dem in der Auftragsbestätigung angegebenen Werk des Verkäufers.

C.- Eigenschaften der Produkte

C.1.- Der Käufer erklärt, die folgende auf der Web-Site des Unternehmens veröffentlichte Dokumentation zur Kenntnis genommen zu haben und sich an deren Inhalt zu halten: 1) Handbuch zur Verlegung, Benutzung, Reinigung und Pflege, und 2) Technische Datenblätter.

C.2. Aufgrund der intrinsischen Variabilität des Keramikprodukts sind die Eigenschaften der vorausgehend vom Verkäufer an den Käufer gesendeten Warenmuster und/oder Modelle hinweisend und unverbindlich.

C.3. Vorbehaltlich spezi-fischer Vereinbarungen vor der Auftragsbestätigung garantiert der Verkäufer nicht, dass die Lieferung des einzelnen Artikels vollständig mit dem gleichen Produktionslos ausgeführt wird.

D.- Lieferfristen

D.1.- Die Lieferfristen sind unverbindlich und Verzögerungen führen für den Käufer in keinem Fall zum Anspruch auf Schadensvergütung.

D.2.- Falls der Käufer das Material nicht innerhalb von 10 (zehn) Tagen ab dem Datum der Bereitstellung der Waren abholt, behält sich der Verkäufer das Recht vor, eine neue Lieferfrist festzusetzen.

E.- Rücklieferung und versand

E.1.- Die eventuelle Änderung des Bestimmungsortes der Produkte, die sich von der in der Auftragsbestätigung vereinbarten unterscheidet, muss vom Käufer schriftlich innerhalb des zweiten Tags vor dem für die Abholung am Sitz des Verkäufers vorgesehenen mitgeteilt werden. Der Verkäufer behält sich das Recht vor, die Änderung der Bestimmung der Produkte nicht zu akzeptieren. Falls sich herausstellt, dass die effektive Bestimmung des Produkts von der vom Käufer angegebenen verschieden ist, behält sich der Verkäufer das

Recht vor, die laufenden Lieferungen nicht auszuführen und/oder die laufenden Verträge aufzulösen, ohne dass der Käufer jeglichen Anspruch auf Entschädigung geltend machen kann.

E.2.- Vorbehaltlich abweichender Vereinbarungen erfolgt die Lieferung der Ware frei ab Werk (EXW gemäß den Incoterms 2010), und dies auch, falls vereinbart wird, dass der Versand oder ein Teil desselben im Auftrag des Käufers durch den Verkäufer erfolgt. In jedem Fall gehen die Risiken spätestens mit der Übergabe an das erste Transportunternehmen an den Käufer über.

E.3.- Unter Beibehaltung der Nichtbeteiligung des Verkäufers am Transportvertrag kann der Verkäufer in der Police der Ladung als „Shipper“ angegeben werden. Die Mitteilung des Bruttogewichts des Containers an den Transportunternehmer stellt keine Übernahme der Verantwortung des Verkäufers hinsichtlich der SOLAS-Konvention dar (Safety Of Life At Sea). In keinem Fall kann diese Mitteilung als VGM (Verified Gross Mass) verstanden werden.

E.4.- Der Käufer verpflichtet sich sicherzustellen, dass das zu den Lagern des Verkäufers gesendete Fahrzeug unter Berücksichtigung der Natur der Produkte für das Laden geeignet ist. Falls das zum Laden gesendete Fahrzeug größere Probleme beim Beladen bereitet, behält der Verkäufer sich das Recht vor, zur Abdeckung der höheren Logistikkosten eine Vertragsstrafe in Höhe von 4 % des Werts der Produkte zu erheben. Falls das Fahrzeug vollkommen ungeeignet ist, behält sich der Verkäufer das Recht vor, das Verladen zu verweigern, ohne dass der Käufer einen Anspruch auf Vergütung der Schäden geltend machen kann, die direkt und/oder indirekt daraus entstehen können.

E.5.- Es ist Aufgabe des Käufers, das

Transportunternehmen zu beauftragen und die Produkte vor dem Laden zu kontrollieren; eventuelle Anmerkungen zur Unversehrtheit der Verpackungen und der Übereinstimmung der geladenen Menge mit der in den Transportpapieren angegebenen müssen vom Transportunternehmen zum Zeitpunkt des Ladens vorgenommen werden. Diese Anmerkungen verpflichtet sich der Käufer, keine Guthaben gegenüber dem Verkäufer zu verrechnen.

E.6.- Es ist ebenfalls Aufgabe des Käufers, das Transportunternehmen zu beauftragen und die Modalität und die Stabilität des Ladens auf das Fahrzeug zu überprüfen, damit es während des Transports nicht zu Brüchen kommt, sowie die Einhaltung der Sicherheitsbestimmungen der Straßenverkehrsordnung zu gewährleisten.

F.- Zahlungen

F.1.- Alle Zahlungsverpflichtung müssen am Firmensitz des Verkäufers erfüllt werden. Eventuelle Zahlungen an Handelsvertreter oder AuBendienstmitarbeiter gelten als nicht geleistet, bis sie beim Verkäufer eingehen.

F.2.- Es ist dem Käufer untersagt, die Zahlungen aus Ländern vorzunehmen, die vom Land seines Firmensitzes verschieden sind, falls diese Länder keinen angemessenen Informationsaustausch mit Italien gewährleisten. Im Fall der Verletzung dieses Verbots hat der Verkäufer das Recht, den Vertrag aus gutem Grund aufzulösen, ohne dass der Käufer eine Vergütung des entstandenen Schadens geltend machen kann.

F.3.- Eventuelle Kosten und Gebühren für die

Einziehung von Effekten und Wechseln gehen zu Lasten des Käufers. Im Fall der Nichteinhaltung des für die Zahlung festgesetzten Tags – auch nur partiell – fallen Säumniszinsen zu Gunsten des Verkäufers an, in der vom ital. Gesetzerlass vom 9. Oktober 2002, Nr. 231 vorgesehenen Höhe.

F.4.- Vorbehaltlich abweichender schriftlicher Vereinbarungen verpflichtet sich der Käufer, keine Guthaben gegenüber dem Verkäufer zu verrechnen.

G.- Beanstandungen

G.1.- Beim Empfang der Produkte muss der Käufer sie einer sorgfältigen Sichtkontrolle gemäß den Angaben von Punkt 7 der Normen UNI EN ISO 10545-2 unterziehen.

G.2.- Die Installation und die Verlegung der Produkte müssen unter Einhaltung der Empfehlungen zu den Arbeiten ausgeführt werden, die vor und während der Verlegung ausgeführt werden müssen, wie angegeben im Dokument 1) Handbuch zur Verlegung, Verwendung, Reinigung und Pflege, veröffentlicht auf der Web-Site des Verkäufers und angegeben auf der Verpackung des Produkts und/oder im Inneren derselben. Schäden, die durch eine falsche Installation, Verlegung und durch eine unterlassene/falsche Pflege (abweichend von den Angaben in 1) Handbuch zur Verlegung, Reinigung und Wartung), durch eine ungeeignete Gebrauchsbestimmung oder durch normale Abnutzung verursacht werden, werden nicht als Mängel des Produkts anerkannt.

G.3.- Vorbehaltlich der Grenzen der Akzeptabilität, die von der internationalen Norm EN 14411 (ISO 13006) vorgesehen sind, erkennen die Parteien Mängel der Produkte als offensichtliche Mängel an, die bereits bei ihrem Empfang festgestellt werden können, die das Material zur Verwendung ungeeignet machen

oder die den Wert beträchtlich verringern. In diese Kategorie fallen Mängel, wie im Dokument definiert 1) Handbuch zur Verlegung, Benutzung, Reinigung und Pflege, veröffentlicht auf der Web-Site des Verkäufers. Als nicht erschöpfende Beispiele werden Oberflächenmängel, fehlerhafte Grafik, Defekte polierte Oberfläche, Defekte des Kalibers, der Planarität, der Rechtwinkligkeit/ Gradlinigkeit, der Stärke, Risse, abgeschlagene Kanten, Fehlfarbe, gemischte Brandfarbe sowie Produkte mit Kantsplitterung durch Rettifizierung als offensichtliche Mängel anerkannt.

G.4.- Falls der Käufer offensichtliche Mängel feststellt, muss er dies dem Verkäufer innerhalb von 8 (acht) Tagen ab dem Empfang schriftlich melden und die gesamte Charge des Materials für den Verkäufer zur Verfügung halten; anderenfalls verfällt der Kaufersanspruch. Bei der Beanstandung müssen die Daten der Rechnung sowie eine präzise Beschreibung des beanstandeten Mangels angegeben werden, falls möglich mit einer fotografischen Dokumentation. Falls die Beanstandung unberechtigt sein sollte, ist der Käufer gehalten, dem Verkäufer die für einen eventuellen Ortstermin aufgewendeten Kosten (Gutachten, Reisekosten, usw.) zu erstatten.

G.5.- Versteckte Mängel müssen dem Verkäufer innerhalb von 8 (acht) Tagen ab Feststellung des Mangels per Einschreiben mit Rückschein gemeldet werden; anderenfalls verfällt der Rechtsanspruch.

G.6.- Die Aktion des Käufers zur Inanspruchnahme der Mängelhaftung muss in jedem Fall innerhalb von 12 (zwölf) Monaten ab der Lieferung der Produkte erfolgen.

H.- Mängelhaftung

H.1. Die Garantie des Verkäufers ist begrenzt auf Produkte erster Qualität und sie

bezieht sich nicht auf Produkte zweiter oder dritter Qualität oder auf gelegentliche Partien mit besonderen Preisen oder Nachlässe, die in der Auftragsbestätigung angegeben werden.

H.2. Der Verkäufer garantiert nicht die Eignung der Produkte für besondere Verwendungen, sondern lediglich die technischen Eigenschaften, die auf der Web-Site in Dokument 2) Technische Datenblätter veröffentlicht sind. Die Angabe zur Verwendung ist als unverbindlich anzusehen, auch wenn vom Verkäufer in Katalogen und Handbüchern angegeben ist. Es ist stets Aufgabe des Planers, auf der Grundlage der in den 2) Technischen Datenblättern angegebenen Eigenschaften die Eignung des Produkts für spezifische Nutzungsbedingungen zu bewerten, unter Berücksichtigung der Belastungen sowie der Variablen, die am Ort der Bestimmung auftreten und die Eigenschaften verändern können, wie zum Beispiel die Intensität des Verkehrs, die Qualität des Verkehrs (Begehung bei Vorhandensein von Sand, Schmutz usw.), die eventuellen klimatischen Bedingungen sowie alle sonstigen Einflüsse, denen das Material ausgesetzt sein kann.

H.3.- Falls festgestellt wird, dass das Produkt offensichtliche Mängel aufweist, wie definiert in Punkt G, Nr. 3, nimmt der Verkäufer die Ersetzung des mangelhaften Produkts durch ein anderes mit gleichen oder höherwertigen Eigenschaften vor, oder er nimmt eine angemessene Reduzierung des Preises vor, falls dies nicht möglich ist. Alternativ hat der Käufer nach Rücklieferung der mangelhaften Produkte das Recht auf Rückerstattung des bezahlten Preises, zuzüglich der Transportkosten, mit Ausschließung der Vergütung aller direkten und/oder indirekten Schäden.

H.4. Die Garantie des Verkäufers wird ausgeschlossen, falls das mangelhafte Produkt (ganz oder teilweise) verwendet und/oder umgewandelt worden ist, da davon ausgegangen wird, dass der Käufer (oder sein Kunde) dadurch seinen Willen zum Ausdruck gebracht hat, es in dem Zustand zu akzeptieren, in dem es sich befindet.

H.5 Falls festgestellt wird, dass das Produkt versteckte Mängel aufweist, ist die Garantie des Verkäufers auf die Ersetzung des Materials durch anderes mit gleichen oder höherwertigen Eigenschaften beschränkt oder – falls dies nicht möglich ist – auf die Rückerstattung des bezahlten Preises, zuzüglich der Transportkosten. In jedem Fall ist die Garantie des Verkäufers für alle direkten und/oder indirekten Schäden, die durch das mangelhafte Produkt entstehen, auf einen Betrag begrenzt, der das Doppelte des Verkaufspreises nicht übersteigen kann, den der Verkäufer auf den mangelhaften Teil der Lieferung angewendet hat.

H.6.- Falls der Käufer das Produkt an Kunden weiterverkauft, die vom Verbraucherschutzgesetz (ital. Gesetzerlass Nr. 206/2005) geschützt werden, ist er verantwortlich für die angewendeten Bedingungen, falls diese von den hier angegebenen abweichen, und er muss sicherstellen, dass die Rechte des Verbrauchers gemäß den Bestimmungen dieses Gesetzes ausgeübt werden können. Falls die Voraussetzungen gegeben sind, kann das Regressrecht des Käufers gegenüber dem Verkäufer/Hersteller nicht die Grenzen übersteigen, die von Punkt G, Nr. 1 bis Punkt H, Nr. 5 angegeben werden.

H.4. Die Garantie des Verkäufers wird ausgeschlossen, falls das mangelhafte Produkt (ganz oder teilweise) verwendet und/oder umgewandelt worden ist, da davon ausgegangen wird, dass der Käufer (oder sein Kunde) dadurch seinen Willen zum Ausdruck gebracht hat, es in dem Zustand zu akzeptieren, in dem es sich befindet.

H.5 Falls festgestellt wird, dass das Produkt versteckte Mängel aufweist, ist die Garantie des Verkäufers auf die Ersetzung des Materials durch anderes mit gleichen oder höherwertigen Eigenschaften beschränkt oder – falls dies nicht möglich ist – auf die Rückerstattung des bezahlten Preises, zuzüglich der Transportkosten. In jedem Fall ist die Garantie des Verkäufers für alle direkten und/oder indirekten Schäden, die durch das mangelhafte Produkt entstehen, auf einen Betrag begrenzt, der das Doppelte des Verkaufspreises nicht übersteigen kann, den der Verkäufer auf den mangelhaften Teil der Lieferung angewendet hat.

H.6.- Falls der Käufer das Produkt an Kunden weiterverkauft, die vom Verbraucherschutzgesetz (ital. Gesetzerlass Nr. 206/2005) geschützt werden, ist er verantwortlich für die angewendeten Bedingungen, falls diese von den hier angegebenen abweichen, und er muss sicherstellen, dass die Rechte des Verbrauchers gemäß den Bestimmungen dieses Gesetzes ausgeübt werden können. Falls die Voraussetzungen gegeben sind, kann das Regressrecht des Käufers gegenüber dem Verkäufer/Hersteller nicht die Grenzen übersteigen, die von Punkt G, Nr. 1 bis Punkt H, Nr. 5 angegeben werden.

I. Klausel solve et repete und auflösungsklausel

I.1.- Gemäß den Bestimmungen von § 1462

des ital. Bürgerlichen Gesetzbuches kann der Käufer in keinem Fall – einschließlich von vermeintlichen Mängeln oder Defekten des Materials – die Zahlung des abgenommenen Materials aussetzen oder verzögern, natürlich vorbehaltlich des Rechts, ungerechtfertigt gezahlte Beträge zurückzufordern, und dies nur nach Erbringung des Nachweises der Rechtmäßigkeit der Forderung (Solve et Repete).

I.2.- Im Fall der Veränderung der Vermögensbedingungen des Käufers oder der auch nur partiellen Nichtbezahlung der bereits gelieferten Produkte kann der Verkäufer die laufenden Lieferungen aussetzen und/oder die laufenden Verträge auflösen, ohne dass der Käufer die Vergütung von direkten und/oder indirekten Schäden geltend machen kann.

L.- Eigentumsvorbehalt

L.1.- Bis zur vollständigen Bezahlung des Preises durch den Käufer bleiben die Produkte, die den Gegenstand der Lieferung darstellen, Eigentum des Verkäufers.

L.2.- Während dieses Zeitraums übernimmt der Käufer die Pflichten und die Verantwortlichkeiten für die Aufbewahrung der gekauften Produkte und er kann sie nicht veräußern, zur Nutzung überlassen oder pfänden lassen, ohne das Eigentum des Verkäufers anzugeben und ohne diesen umgehend per Einschreiben mit Rückschein zu benachrichtigen.

M.- Höhere gewalt

M.1.- Beide Parteien können die Ausführung der vertraglichen Pflichten aussetzen, wenn die Ausführung aus Gründen, die vom eigenen Willen unabhängig sind, unmöglich oder objektiv zu aufwendig wird, wie zum Beispiel: Streiks, Boykott, Aussperrung, Brand, Krieg (erklärt oder nicht), Bürgerkrieg, Aufstände und Revolutionen, Beschlagnahme,

Embargo, Unterbrechungen der Energieversorgung, außerordentliche Defekte von Maschinen, Verspätung bei der Anlieferung von Komponenten und Rohstoffen.

M.2.- Die Partei, die beabsichtigt, die vorliegende Klausel in Anspruch zu nehmen, muss der anderen Partei schriftlich das Auftreten von Umständen der Höheren Gewalt mitteilen.

M.3.- Falls die Aussetzung aufgrund von Höherer Gewalt mehr als 60 (sechzig) Tage andauert, haben beiden Parteien das Recht, den vorliegenden Vertrag nach einer schriftlichen Vorankündigung von 10 (zehn) Tagen an die Gegenpartei aufzulösen.

N.- Vertraulichkeitspflicht

N.1.- Der Käufer ist gehalten, über alle technischen Informationen (wie zum Beispiel Zeichnungen, Prospekte, Dokumentationen, Formeln und Schriftverkehr) und kommerziellen Informationen (einschließlich der Vertragsbedingungen, der Kaufpreise, der Zahlungsbedingungen usw.), in deren Kenntnis während der Ausführung des vorliegenden Vertrages kommt, absolute Vertraulichkeit einzuhalten.

N.2.- Die Vertraulichkeitspflicht wird für die Dauer des Vertrages sowie den Zeitraum nach seiner Ausführung übernommen.

N.3.- Im Fall der Nichteinhaltung der Vertraulichkeitspflicht ist die nicht einhaltende Partei gehalten, der anderen Partei alle daraus entstehenden Schäden zu vergüten.

O.- Marken und kennzeichnungen des verkäufers

O.1.- Die Verwendung von Marken, Ziermotiven und geistigem Eigentum im Allgemeinen in jeder Form sowie jeder Ausdrucksform (als nicht erschöpfendes Beispiel: Bilder, Fotos, Zeichnungen, Filme, Abbildungen, Strukturen

usw.), die intellektuelles Eigentum des Verkäufers sind, ist auf jede Weise (als nicht erschöpfendes Beispiel: Presse, Video, Radio, Internet, Social Media, Instant-Messaging-Plattform oder VoIP usw.) strengstens untersagt. Alle – auch nur partielle – Abweichungen von diesem Verbot müssen von Fall zu Fall schriftlich von der Generaldirektion des Verkäufers autorisiert werden.

P.- Sprache des vertrags, anwendbares recht, rechtsprechung und gerichtstand

P.1.- Der Vertrag und die vorliegenden Bedingungen werden in italienischer Sprache verfasst, die im Fall der Abweichung der Übersetzung in andere Sprachen Vorrang hat.

P.2.- Die Regelung aller Rechtsachen hinsichtlich den Lieferungen unterliegt der Rechtsprechung des italienischen Staats und die territoriale Zuständigkeit liegt ausschließlich beim Bezirksgericht Reggio Emilia, dem Ort des Firmensitzes des Verkäufers.

Algemene verkoopvoorwaarden

Rev.1a van 1 januari 2018

A.- Wijze van sluiting van de overeenkomst

A.1.- Deze algemene verkoopvoorwaarden regelen iedere verkoopovereenkomst tussen de Verkoper en de Koper en iedere wijziging of afwijking hiervan moet schriftelijk worden overeengekomen.

A.2.- Eventuele offertes, kredieten en/of kortingen die door agenten of andere bemiddelaars zijn toegekend, worden niet als geldig beschouwd tenzij ze schriftelijk door de Verkoper zijn bevestigd.

A.3.- De Koper dient schriftelijke Orders die de codes van de bestelde Producten, de hoeveelheden, hun prijs en de bestemming moeten bevatten, rechtstreeks of via de agenten, naar de Verkoper te sturen. De door de Koper verzonden Order is onherroepelijk.

A.4.- De Verkoop dient als gesloten te worden beschouwd op het moment waarop: (i) de Koper van de Verkoper een schriftelijke bevestiging via e-mail, fax of andere telematicamiddelen ontvangt, die overeenstemt met de algemene voorwaarden van de Order; of (ii) in geval van een door de Verkoper verzonden bevestiging met voorwaarden die verschillen van de van de Koper ontvangen Order, wanneer laatstgenoemde deze voorwaarden schriftelijk bevestigt of deze in ieder geval niet binnen 7 (zeven) dagen vanaf ontvangst betwist; of (iii) bij gebrek aan een schriftelijke bevestiging van de Verkoper, op het moment waarop de Producten worden geleverd en door de Koper in ontvangst worden genomen.

B.- Prijzen

B.1.- Tenzij anders schriftelijk overeengekomen, zijn de overeengekomen prijzen te beschouwen als nettoprijzen met levering af fabriek van de Verkoper, die in de Orderbevestiging is aangeduid.

C.- Kenmerken van de producten

C.1.- De Koper verklaart de volgende op de internetsite van de onderneming gepubliceerde informatie te hebben gelezen en deze in acht te nemen: 1) Handleiding voor plaatsing, gebruik, reiniging en onderhoud en 2) Technische informatiebladen.

C.2. Gezien de inherente variabiliteit van keramiekproducten, moeten de kenmerken van de eerder door de Verkoper aan de Koper gestuurde monsters en/of modellen als indicatief en niet-bindend worden beschouwd.

C.3. Behoudens specifieke verzoeken die vóór de Orderbevestiging moeten worden overeengekomen, garandeert de Verkoper niet dat de bestelling van het afzonderlijke artikel in één enkele productiepartij wordt afgehandeld.

D.- Leveringstermijnen

D.1.- De leveringstermijnen dienen als indicatief te worden beschouwd en de verlenging hiervan geeft de Koper in geen enkel geval een recht op schadevergoeding. **D.2.-** Indien de Koper na 10 (tien) dagen vanaf de datum waarop is meegedeeld dat de goederen gereed zijn, het materiaal niet heeft afgehaald, behoudt de Verkoper zich het recht voor naar eigen goeddunken een nieuwe leveringstermijn vast te stellen.

E.- Retourzending en verzending

E.1.- Een eventuele wijziging van de bestemming van de Producten, ten aanzien van de in de Orderbevestiging overeengekomen bestemming, moet schriftelijk door de Koper minstens twee dagen vóór de geplande datum voor het afhalen van de producten bij de vestiging van de Verkoper worden meegedeeld. De Verkoper behoudt zich het recht voor de wijziging van de bestemming van de Producten niet te aanvaarden. In geval de

feitelijke bestemming van het Product anders is gebleken dan de door de Koper aangegeven bestemming, behoudt de Verkoper zich het recht voor de uitvoering van de lopende overeenkomsten te ontbinden, zonder dat de Koper zich op enige vorm van directe en/of indirecte vergoedingen kan beroepen.

E.2.- Tenzij anders overeengekomen, is de levering van de goederen als af fabriek (EXW volgens de Incoterms 2010) te beschouwen, ook wanneer is overeengekomen dat de verzending of een deel hiervan in opdracht van de Koper door de Verkoper wordt verricht. In ieder geval gaan de risico's op zijn laatst op het moment van overhandiging aan de eerste vervoerder op de Koper over.

E.3.- Onverminderd het feit dat de Verkoper niet in de vervoersovereenkomst is betrokken, kan de Verkoper niet als "shipper" in de vrachtbrief worden aangeduid. De mededeling van het brutogewicht van de container aan de expediteur vormt geen enkele aanvaarding van aansprakelijkheid van de kant van de Verkoper in het kader van het SOLAS-verdrag (Safety Of Life At Sea). In geen geval kan deze mededeling worden opgevat als VGM (Verified Gross Mass).

E.4.- De Koper zal ervoor zorgen dat het naar de magazijnen van de Verkoper gestuurde vervoermiddel geschikt is voor de lading, met betrekking tot de aard van de Producten. Indien het betreffende middel beduidende problemen voor het laden veroorzaakt, behoudt de Verkoper zich het recht voor een boete ter hoogte van 4% van de waarde van de producten toe te passen om de hogere logistieke kosten te dekken. Indien het middel in kwestie volledig ongeschikt blijkt, behoudt de Verkoper zich het recht voor

het laden te weigeren, zonder dat de Koper enige vergoeding kan vorderen voor alle directe en/ of indirecte lasten die hieruit kunnen voortkomen.

E.5.- Het is de taak van de Koper de vervoerder te gelasten de producten voor het laden te controleren; eventuele opmerkingen met betrekking tot de integriteit van de verpakkingen en de overeenstemming met de geladen hoeveelheden ten opzichte van hetgeen op het vervoersdocument is aangegeven, moeten door de vervoerder worden gemaakt op het moment van het laden. Deze opmerkingen moeten op alle kopieën van het vervoersdocument worden aangebracht; gebeurt dit niet, dan worden de geladen producten als integer en compleet beschouwd. Hieruit volgt dat de Verkoper op geen enkele wijze aansprakelijk is voor het eventuele ontbreken van of schade aan de producten, dat niet door de vervoerder is signaleerd

E.6.- De Koper dient de vervoerder eveneens te gelasten de wijzen en stabiliteit van het laden in het vervoermiddel te controleren zodat de producten niet breken tijdens het vervoer en gewaarborgd is dat alle veiligheidsvoorschriften betreffende het wegverkeer in acht zijn genomen.

F.- Betalingen

F.1.- Iedere verplichting tot betaling dient bij de statutaire zetel van de Verkoper te worden verricht. Eventuele betalingen aan agenten, vertegenwoordigers of verkoopassistenten worden als niet verricht beschouwd tot de betreffende bedragen aan de Verkoper worden overhandigd.

F.2.- De Koper mag zijn verplichting niet vervullen door middel van betalingen vanuit andere landen dan zijn land van vestiging, indien het om landen gaat die geen geschikte informatie-uitwisseling met Italië waarborgen. In geval van schending

van dit verbod, heeft de Verkoper het recht de overeenkomst op grond van een dringende reden te ontbinden, zonder dat de Koper zijn recht op welke vergoeding ook voor eventueel opgelopen schade kan uitoefenen. **F.3.-** Eventuele zegelrechten of incassokosten voor betalingsopdrachten of wisselbrieven zijn ten laste van de Koper. In geval van niet-nakoming, ook gedeeltelijk, van de verplichting, is de verdragingsrente aan de Verkoper verschuldigd vanaf de voor betaling vastgestelde dag, in de mate voorzien in d.lgs [decreto legislativo, wetgevend besluit] 09/10/2002 nr. 231. **F.4.-** Tenzij anders schriftelijk overeengekomen, verbindt de Koper zich ertoe geen enkele vordering die hij ten aanzien van de Verkoper zou kunnen hebben, te compenseren.

G.- Klachten

G.1.- Op het moment van ontvangst van de Producten dient de Koper deze visueel goed te controleren, overeenkomstig de aanwijzingen van punt 7 van de normen UNI EN ISO 10545-2.

G.2.- Bij het plaatsen en aanbrengen van de Producten dient men strikt de aanwijzingen te volgen met betrekking tot de handelingen die vóór en tijdens het leggen moeten worden verricht, bevat in het document 1) Handleiding voor plaatsing, gebruik, reiniging en onderhoud, dat is gepubliceerd op de website van de Verkoper en op de verpakking van het product en/ of hierin is bevat. De gebreken veroorzaakt door een onjuiste plaatsing en een gebrek aan/onjuist onderhoud (dat afwijkt van de aanwijzingen verschaft in 1) Handleiding voor plaatsing, gebruik, reiniging en onderhoud), door een oneigenlijk gebruik en/of door normale slijtage, worden niet als gebreken van het Product beschouwd. **G.3.-** Onverminderd de acceptatiegrenzen

voorzien in de internationale norm EN 14411 (ISO 13006), erkennen de partijen als zichtbare gebreken die gebreken van de Producten die al waarneembaar zijn op het moment van ontvangst en die het materiaal ongeschikt maken voor gebruik of de waarde ervan aanzienlijk verminderen. Tot deze categorie behoren de gebreken die zijn beschreven in document 1) Handleiding voor plaatsing, gebruik, reiniging en onderhoud, dat op de website van de Verkoper is gepubliceerd. Bij wijze van voorbeeld, zonder uitputtend te zijn, worden als zichtbare gebreken beschouwd: oppervlak-tegrebeken, gebreken van de decoraties, van het leppen/polijsten, het kaliber, de vlakheid, orthogonaliteit, rechtheid, dikte, barsten, chippen, kleurverschil, gemengde tinten en producten die problemen van het snijden/ schilfers vertonen.

G.4.- Indien de Koper zichtbare gebreken opmerkt dient hij binnen 8 (acht) dagen na ontvangst schriftelijk een klacht bij de Verkoper in te dienen en de volledige partij materiaal ter beschikking van de Verkoper te houden. De klacht dient de gegevens van de betreffende factuur te bevatten, evenals een precieze beschrijving van het gebrek, zo mogelijk vergezeld van foto's. Wanneer de klacht ongegrond zou blijken, zal de Koper de Verkoper de door laatstgenoemde gemaakte kosten voor een eventuele inspectie ter plaatse (deskundigenonderzoek, reiskosten, enz.) vergoeden.

G.5.- De verborgen gebreken dienen de Verkoper door middel van aangetekende brief met ontvangstbevestiging, op straffe van verval, binnen 8 (acht) dagen vanaf het bespeuren van het gebrek, worden meegedeeld.

G.6.- Beroepen van de Koper op de garantie voor gebreken zullen in elk geval na 12

(twaalf) maanden vanaf de levering van de Producten verjaard zijn.

H.- Garantie voor gebreken

H.1. De door de Verkoper verleende garantie heeft uitsluitend betrekking op eerste keus-Producten en niet op tweede of derde keus-producten of voordelige partijen met speciale prijzen of kortingen die naar behoren in de Orderbevestiging zijn aangeduid.

H.2. De Verkoper staat niet garant voor de geschiktheid van de Producten voor bijzonder gebruik, maar garandeert alleen de technische kenmerken die op de website in document 2) Technische informatiebladen zijn bevat. De gebruiksaanwijzing moet, ook wanneer deze door de Verkoper in catalogussen en handleidingen wordt gepresenteerd, als indicatief worden beschouwd. Op grond van de technische gegevens in document 2) Technische informatiebladen, is het altijd de taak van de ontwerper om de geschiktheid van de Producten te beoordelen voor de specifieke gebruiksomstandigheden met betrekking tot belastingen en variabelen die zich op de plaats van bestemming kunnen voordoen en de kenmerken van de producten kunnen veranderen, waaronder de intensiteit van het gebruik, het type verkeer (het betreden in aanwezigheid van zand, vuil, enz.), eventuele slechte weersomstandigheden en alle andere onzekere variabelen waaraan het materiaal kan zijn blootgesteld.

H.3.- Indien wordt vastgesteld dat het Product zichtbare gebreken zoals beschreven in punt G.3, vertoont, zal de Verkoper het defecte Product door een ander product met dezelfde of superieure kenmerken vervangen of, wanneer dit onmogelijk is, een redelijke prijsverlaging toepassen. Als alternatief heeft de Koper na teruggave van de gebrekkige

Producten, recht op vergoeding van de betaalde prijs, verhoogd met de vervoerskosten; de vergoeding van iedere andere directe en/ of indirecte schade is uitgesloten. H.4. Er kan geen aanspraak op de garantie van de Verkoper worden gemaakt wanneer het Product met (geheel of gedeeltelijk) zichtbare gebreken is gebruikt en/of in elk geval is gewijzigd, aangezien dit wordt beschouwd alsof de Koper (of zijn klant) heeft verklaard de producten in de staat waarin zij verkeren te accepteren.

H.5. Indien wordt vastgesteld dat het Product verborgen gebreken vertoont, is de garantie van de Verkoper beperkt tot de vervanging van het materiaal door een ander materiaal met dezelfde of superieure kenmerken en indien dit onmogelijk is, tot vergoeding van de betaalde prijs, verhoogd met de vervoerskosten. In elk geval dient de garantie van de Verkoper voor iedere directe en/of indirecte schade voortkomend uit het gebrekkige product, als beperkt te worden beschouwd tot een bedrag dat niet hoger is dan het dubbele van de door de Verkoper toegepaste verkoopprijs met betrekking tot uitsluitend het deel van de levering dat gebreken vertoont.

H.6.- Indien de Koper het Product doorverkoopt aan personen die beschermd zijn door de Italiaanse consumentenwet (d.l. [wetsbesluit] nr. 206/2005), zal hij aansprakelijk zijn voor de toegepaste voorwaarden indien deze verschillen van de hier weergegeven voorwaarden en dient hij ervoor te zorgen dat de rechten van de consument worden uitgeoefend met inachtneming van de rechtsmiddelen en voorschriften van deze wetgeving.

Indien de voorwaarden hiervoor bestaan, kan het recht van regres en/of van verhaal van

de Koper jegens de Verkoper/producent niet de vrijstellingen en grenzen overschrijden zoals deze zijn bepaald in de punten G.1 t/m H.5.

I. 'Solve et repetĒ en ontbindingsclausules

I.1.- In de zin van art. 1462 van het Italiaans burgerlijk wetboek kan de Koper om geen enkele reden, ook niet vanwege vermeende gebreken of defecten van het materiaal, de betaling van het overgenomen materiaal onderbreken of vertragen, waarbij hij natuurlijk de mogelijkheid behoudt om wat hij ten onrechte heeft betaald terug te vorderen.

I.2.- In geval van wijziging van de solvabiliteitssituatie van de Koper of van een – ook gedeeltelijke – niet-betaling van de al geleverde producten, kan de Verkoper de uitvoering van de lopende leveringen onderbreken en/of de lopende overeenkomsten ontbinden zonder dat de Koper zich op enige vorm van directe en/of indirecte vergoedingen kan beroepen.

L.- VOORBEHOUD VAN EIGENDOMSRECHT

L.1.- Tot het moment waarop de Koper de volledige betaling van de Producten heeft verricht, blijven de Producten die het voorwerp van de levering vormen, eigendom van de Verkoper. **L.2.-** Tijdens de voornoemde periode neemt de Koper de verplichtingen en verantwoordelijkheden aan van bewaarder en kan hij deze Producten niet verkopen, in bruikleen geven of in beslag laten nemen zonder de eigendom van de Verkoper te verklaren en laatstgenoemde hiervan onmiddellijk in kennis te stellen door middel van aangetekende brief met ontvangstbevestiging.

M.- Overmacht

M.1.- Beide partijen kunnen de uitvoering van hun contractuele verplichtingen onderbreken wanneer deze uitvoering onmogelijk of objectief te duur is

geworden vanwege een onvoorziene belemmering buiten toedoen van een van beiden, zoals: staking, boycot, brand, (al dan niet verklaarde) oorlog, burgeroorlog, oproer en revolutie, verbeurdverklaring, energie-uitval, uitzonderlijke defecten aan machines, vertragingen in de levering of grondstoffen.

M.2.- De partij die zich op deze clausule wil beroepen dient onmiddellijk schriftelijk het optreden en de beëindiging van de omstandigheden van overmacht aan de andere partij mee te delen.

M.3.- Indien de door overmacht veroorzaakte onderbreking meer dan 60 (zestig) dagen duurt, heeft ieder partij, na een opzeggingstermijn van 10 (tien) dagen, het recht om de onderhavige overeenkomst te ontbinden, wat schriftelijk aan de wederpartij moet worden meegedeeld.

N.- Geheimhoudingsplicht

N.1.- De Koper is verplicht tot absolute geheimhouding ten aanzien van alle berichten van technische (inclusief, maar niet daartoe beperkt, ontwerpen, brochures, documentatie, formules en correspondentie) en commerciële aard (waaronder de contractuele voorwaarden, aankooprijzen, betalingsvoorwaarden, enz.), waarvan hij kennisneemt tijdens de uitvoering van de onderhavige overeenkomst.

N.2.- De geheimhoudingsplicht is van toepassing gedurende de volledige duur van de Overeenkomst, alsmede in de periode die volgt op de uitvoering hiervan. **N.3.-** In geval van niet-naleving van de geheimhoudingsplicht, is de partij die haar verplichting niet is nagekomen gehouden tot vergoeding van alle schade die hier eventueel uit voortkomt.

General terms and conditions of sale

O.- Merken en onderscheidende tekens van de verkoper

O.1.- Het gebruik van merken, siermodellen en creatieve werken in het algemeen, in welke vorm ook (inclusief maar niet daartoe beperkt: afbeeldingen, foto's, tekeningen, structuren, enz.) die de intellectuele eigendom van de Verkoper vormen, door middel van welk middel ook (inclusief maar niet daartoe beperkt: drukwerk, video's, radio, instant messaging platformen, VoIP, enz.), is ten strengste verboden. Iedere, ook gedeeltelijke, afwijking van dit verbod dient voor ieder afzonderlijk geval schriftelijk door de algemene directie van de Verkoper te worden geautoriseerd.

P.- Taal van de overeenkomst, toepasselijk recht en rechterlijke bevoegdheid

P.1.- De Overeenkomst en de onderhavige voorwaarden zijn in de Italiaanse taal opgesteld, die doorslaggevend is in geval van verschillen met de vertaling in andere talen.

P.2.- De beoordeling van geschillen met betrekking tot de leveringen is onderworpen aan het recht en de bevoegdheid van de Italiaanse Staat, waarbij de rechterlijke bevoegdheid uitsluitend die van de Rechtbank van Reggio Emilia is, in welke regio de Verkoper zijn statutaire zetel heeft.

Condiciones Generales de Venta

Rev.1a de 1 de Enero 2018

A.- Modalidades de celebración del contrato

A.1.- Las presentes Condiciones Generales de Venta disciplinan todo contrato de venta entre el Vendedor y el Comprador y toda modificación o cancelación debe ser establecida por escrito. **A.2.-** Eventuales ofertas, acreditaciones y/o descuentos otorgados por agentes u otros intermediarios, no son considerados válidos mientras no sean confirmados por escrito por el Vendedor. **A.3.-** El Comprador envía al Vendedor, directamente o a través de agentes, pedidos por escrito que deben contener la indicación de los códigos de los productos requeridos, de las cantidades, de sus precios y de su destino. El pedido enviado por el Comprador es irrevocable.

A.4.- La venta deberá considerarse perfeccionada desde el momento en que: (a) el Comprador recibe por parte del Vendedor una confirmación -escrita a través de e-mail, fax u otros medios telemáticos- conforme con los términos y según las condiciones del pedido; o (b) en caso de confirmación enviada por el Vendedor que contenga condiciones diferentes de las del pedido enviado por el Comprador cuando este las acepte por escrito o, en todo caso, no las cuestione dentro de los 7 (siete) días sucesivos a la recepción; o (c) en ausencia de confirmación escrita por el Vendedor, en el momento en que los productos serán entregados y serán cargados por el Comprador.

B.- Precios

B.1.- Salvo acuerdo escrito en contrario, los precios de venta acordados de manera puntual se entienden al neto en efectivo y para entrega en el establecimiento del Vendedor indicado en la confirmación del pedido.

C.- Características de los productos

C.1.- El Comprador declara haber visto y atenerse al contenido de la siguiente documentación publicada en el sitio internet de la empresa: 1) Manual de Colocación, Uso, Limpieza y Mantenimiento y 2) Fichas Técnicas. **C.2.-** Dada la intrínseca variabilidad del producto cerámico, las características de las muestras y/o modelos enviados anteriormente por el Vendedor al Comprador deben ser considerados como aproximados y no vinculantes. **C.3.** Salvo especificaciones requeridas, a acordar antes de la confirmación del pedido, el Vendedor no garantiza que el pedido de un artículo en particular sea despachado como un mismo lote de producción.

D.- Plazos de entrega

D.1.- Los plazos de entrega deben entenderse como aproximados y su prórroga no puede devengar a favor del Comprador ningún derecho a solicitar indemnizaciones, sin excepciones posibles. **D.2.-** Si, una vez transcurridos 10 (diez) días desde la fecha de aviso de estar lista la mercancía, el Comprador no retira el material, el Vendedor se reserva de establecer discrecionalmente un nuevo plazo de entrega.

E.- Entrega y transporte

E.1.- La eventual variación de lugar de destino de los productos, señalando uno diferente respecto de aquel acordado en la confirmación de pedido, debe ser comunicada por el Comprador por escrito dentro del plazo máximo taxativo del penúltimo día previo al retiro desde el establecimiento del Vendedor. El Vendedor se reserva la facultad de no aceptar el cambio de lugar de destino de los Productos. En caso de verificarse que el destino

efectivo del producto sea diferente de aquel declarado por el Comprador, el Vendedor se reserva la facultad de suspender la realización de los suministros en curso y/o de rescindir los contratos en curso sin que el Comprador pueda pedir resarcimientos directos y /o indirectos de ningún tipo.

E.2.- Salvo acuerdo en contrario, el suministro de la mercancía se entiende ex Works (EXW según Incoterms 2010) y ello también cuando se acuerde que el transporte o parte de él quede a cargo del Vendedor, según mandato del Comprador. En todo caso, los riesgos se transfieren al Comprador a más tardar con la entrega al primer transportador.

E.3.- Como confirmación del hecho de que el Vendedor es ajeno al contrato de transporte, el mismo no podrá ser indicado como "shipper" en la póliza de carga. La comunicación del peso bruto del contenedor al transportista no comporta ninguna asunción de responsabilidad de parte del Vendedor para los fines del Convenio SOLAS (Safety Of Life At Sea). De ninguna manera la antedicha comunicación podrá ser considerada como VGM (Verified Gross Mass).

E.4.- El Comprador se compromete a fin de que el vehículo enviado al establecimiento del Vendedor sea idóneo para cargar considerando la naturaleza de los productos. En caso de que el vehículo que se presenta comporte significativas dificultades para las operaciones de carga, el Vendedor se reserva el derecho a incluir una recarga del 4 % del valor de los productos a cobertura de los mayores costos logísticos. Si el vehículo enviado para retirar la mercancía no es absolutamente idóneo, el Vendedor se reserva la facultad de negar las operaciones de carga sin que nada pueda requerir el Comprador a título de resarcimiento por todo

eventual costo directo y/o indirecto que de ello pueda derivar.

E.5.- Es tarea del Comprador encargar al transportista controlar los productos antes de cargarlos; eventuales observaciones sobre la integridad de los embalajes y la exactitud de las cantidades cargadas, así como aquellas y la exactitud de las cantidades cargadas, deben ser presentadas por el transportista en el momento de cargar. Estas observaciones deben ser reproducidas en todas las copias de los documentos de transporte; de lo contrario los productos cargados se entienden íntegros y completos. De ello deriva que el Vendedor no se asume ninguna responsabilidad con referencia a faltas o daños en los productos no señalados por el transportista.

E.6.- Asimismo, es responsabilidad del Comprador encargar al transportista verificar las modalidades y la estabilidad de la carga sobre el vehículo a fin de que durante el transporte no se produzcan roturas y que sean respetadas todas las disposiciones sobre seguridad relativas a la circulación por vías públicas.

F.- Pagos

F.1.- Toda obligación de pago debe ser cumplida en la sede legal del Vendedor. Eventuales pagos a agentes, representantes o auxiliares de comercio no se entienden efectuadas mientras las respectivas sumas no lleguen a poder del Vendedor.

F.2.- Queda prohibido para el Comprador cumplir su propia obligación mediante pagos provenientes de países que no sean su propio país de residencia si se trata de países que no garantizan adecuado intercambio de informaciones con Italia. En caso de violación de esta prohibición, el Vendedor tiene facultad de rescindir el contrato por justa causa sin que

el Comprador pueda pretender derecho de obtener algún resarcimiento por eventual daño sufrido. **F.3.-** Eventuales gastos de sello fiscal y de cobro de letras de cambio y efectos comerciales quedan a cargo del Comprador. En caso de incumplimiento, incluso solo parcial, del día fijado para el pago, se devengarán a favor del Vendedor los intereses de mora en la medida prevista por el Decreto Leg. nº 231 del 09/10/2002. **F.4.-** Salvo acuerdos escritos que lo contradigan, el Comprador se compromete a no compensar ningún crédito de cualquier forma creado respecto del Vendedor.

G.- Reclamos

G.1.- Al recibir los productos, el Comprador deberá someterlos a cuidadoso control a través de un examen visual efectuado conforme según las indicaciones del punto 7.4 de las normas UNI EN ISO 10545-2.

G.2.- La instalación y colocación de los productos deberá efectuarse respetando escrupulosamente las recomendaciones inherentes a las actividades a realizar antes y durante la colocación, indicadas en el documento 1) Manual de Colocación, Uso, Limpieza y Mantenimiento publicado en el sitio internet del Vendedor y en el embalaje del producto y/o en el interior del mismo. No son considerados como vicios del producto aquellos generados por una errónea instalación y *error/* falta de mantenimiento (intervenciones diferentes de las instrucciones proporcionadas en el 1) Manual de Colocación, Uso, Limpieza y Mantenimiento), por un uso inapropiado y/o por el normal desgaste con el pasar del tiempo. **G.3.-** Sin perjuicio de los límites de aceptabilidad previstos por la norma

internacional EN 14411 (ISO 13006), las partes reconocen como vicios evidentes los defectos de los productos constatables ya en el momento de su recepción y tales que impidan el uso previsto del material o reduzcan de modo apreciable su valor. Forman parte de esta categoría los defectos precisamente establecidos en el documento 1) Manual de Colocación, Limpieza y Mantenimiento publicado en el sitio internet del Vendedor. A título solo de ejemplo, se reconocen como vicios evidentes los defectos superficiales, los defectos de decoración, de lapeado/pulido, de calibre, de planitud, de ortogonalidad-rectilíneidad, de espesor, las grietas, los astillados, las variaciones de tono, los tonos mezclados y los productos que presentan problemas de cortes/escamas.

G.4.- En caso de que el Comprador observe la presencia de vicios evidentes, deberá presentar reclamo al Vendedor por escrito, so pena de extinción del derecho, dentro de los 8 (ocho) días sucesivos a la recepción y mantener a disposición del Vendedor la partida completa de material. El reclamo deberá indicar los datos de facturación y una precisa descripción del vicio observado incluyendo, en lo posible, imágenes fotográficas. En caso de que el reclamo debiera demostrarse luego ser infundado, el Comprador se declara dispuesto a resarcir al Vendedor por los gastos efectuados para realizar la respectiva constatación in situ (peritajes, viajes, etc.). **G.5.-** Los vicios ocultos deberán ser notificados al Vendedor mediante carta certificada con aviso de recibo, bajo pena de caducidad de la garantía, dentro de los 8 (ocho) días a contar de la fecha del descubrimiento del defecto. **G.6.-** La acción del Comprador tendiente a hacer valer la garantía por vicios prescribe, en

todo caso, en el plazo de 12 (doce) meses a contar de la entrega de los productos.

H.- Garantía por vicios

H.1. La garantía del Vendedor se entiende limitada solo a los productos de primera selección y no a los productos de segunda o tercera selección o de partidas de ocasión con precios o descuentos especiales cuando ello se encuentra debidamente señalados en nota en la confirmación del pedido.

H.2. El Vendedor no garantiza la idoneidad de los productos para usos particulares, sino solo las características técnicas publicadas en el sitio internet, documento 2) Fichas Técnicas. La indicación de uso, incluso cuando es presentada por el Vendedor en catálogos y manuales, debe considerarse solo como genérica. Sobre la base de las características técnicas señaladas en las 2) Fichas Técnicas, es siempre tarea del proyectista evaluar la idoneidad del producto en función de las condiciones específicas de uso en consideración de las solicitudes y de las variables que pueden operar en el ambiente de destino, alterando sus características; a título de ejemplo: la intensidad del tráfico, la calidad del tráfico (tránsito en presencia de arena, de detritos, etc.), las eventuales condiciones climáticas adversas y cualquier otro factor aleatorio al que puede quedar expuesto el material.

H.3.- En caso de comprobarse que el producto manifieste vicios evidentes, tal como han sido definidos en la letra G nº. 3, el Vendedor procederá a sustituir el producto defectuoso con otro con características iguales o superiores o, en el caso de que ello no sea posible, deberá efectuar una congrua reducción del precio. Como alternativa, el Comprador tendrá derecho, previa

devolución de los productos viciados, al reembolso del precio pagado, agregándose el costo del transporte, con exclusión del resarcimiento de todo otro daño, directo y/o indirecto. H.4. La garantía del Vendedor debe considerarse excluida en caso de que el producto que presenta vicios evidentes (total o parcialmente) haya sido utilizado y/o, en cualquier caso, transformado, debiéndose estimar que de tal modo el Comprador (o su cliente) ha expresado la voluntad de aceptarlo en el estado en que se encuentra. H.5 En los casos en que quede comprobado que el producto presenta vicios ocultos, la garantía del Vendedor queda limitada a la sustitución del material con otro de características iguales o superiores y, allí donde ello no sea posible, al reembolso del precio pagado, agregándose el costo del transporte. En todo caso, la garantía del Vendedor por cada daño directo y/o indirecto de cualquier forma derivado de producto defectuoso, debe entenderse limitada a una suma que no podrá superar el doble del precio de venta aplicado por el Vendedor, con referencia solo a la parte defectuosa del suministro.

H.6.- En caso de que el Comprador revenda el producto a terceros protegidos por el código del consumo (D.L. nº. 206/2005), será responsable de las condiciones practicadas si son diferentes de aquellas aquí señaladas y deberá comprobarse que los derechos del consumidor sean ejercidos con aplicación de los remedios y de los términos fijados por el antedicho código. En caso de subsistir las condiciones, el derecho de devolución y/o, en todo caso, de compensación a favor del Comprador respecto del Vendedor/productor,

no podrán excederse las exenciones ni límites establecido en la letra G del nº. 1 y en la letra H nº. 5.

I. Cláusulas solve et repete y resolutivas

I.1.- De conformidad con lo dispuesto por el art. 1462 del Código Civil, por ningún motivo, incluidos supuestos vicios o defectos del material, el Comprador podrá suspender o retardar el pago del material retirado, sin perjuicio obviamente de la facultad de restitución cuando pueda demostrar que ha pagado indebidamente. **I.2.-** En el caso de cambiar las condiciones patrimoniales del Comprador o de falta de pago incluso parcial de productos ya suministrados, el Vendedor podrá suspender la realización de los suministros en curso y/o rescindir los contratos en curso sin que el Comprador pueda reivindicar resarcimientos directos ni indirectos de cualquier clase.

L.- Pacto de reservado dominio

L.1.- Mientras el Comprador no haya efectuado el pago integral del precio, los productos objeto del suministro seguirán siendo de propiedad del Vendedor. **L.2.-** Durante el período antedicho, el Comprador asumirá las obligaciones y las responsabilidades del depositario y no podrá enajenar, entregar en uso ni dejar retener o embargar los productos sin declarar la propiedad del Vendedor y enviar inmediatamente aviso con carta certificada con aviso de recibo.

M.- Fuerza mayor

M.1.- Cada parte podrá suspender la ejecución de sus obligaciones contractuales cuando esa ejecución se haga imposible u objetivamente demasiado onerosa por impedimento imprevisible independiente de su voluntad, tal como por ejemplo: huelga, boicot,

bloqueo, incendio, guerra (declarada o no declarada), guerra civil, rebelión y revolución, requisición, embargo, interrupción de energía, rotura extraordinaria de maquinaria, retraso en la entrega de componentes o materias primas.

M.2.- La parte que desee valerse de la presente cláusula deberá comunicar de inmediato por escrito a la otra parte de las circunstancias de fuerza mayor. **M.3.-** En caso de que la suspensión causada por fuerza mayor dure más de 60 (sesenta) días, cada una de las partes tendrá derechos de rescindir el presente contrato, con preaviso de 10 (diez) días, a comunicar a la otra parte por escrito.

N.- Obligación de confidencialidad

N.1.- El Comprador debe mantener la más absoluta confidencialidad respecto de todas las informaciones de carácter técnico (tales como, solo como ejemplo, diseños, prospectos, documentaciones, fórmulas y correspondencia) y de carácter comercial (incluidas las condiciones contractuales, los precios de compra, las condiciones de pago, etc.) obtenidas a propósito de la ejecución del presente contrato. **N.2.-** La obligación de confidencialidad es válida por toda la duración del contrato, así como por el período sucesivo a su ejecución. **N.3.-** En cualquier caso de inobservancia de la obligación de confidencialidad, la parte incumplidora deberá indemnizar a la otra por todos los daños que de ello puedan derivar.

O.- Marcas y signos distintivos del vendedor
O.1.- Queda severamente prohibido el uso a través de cualquier medio (tales como, solo a título de ejemplos no exhaustivos:

Technical specs

General terms and conditions of sale

382/383

Qualità certificata	Certified quality	Qualité certifiée	Zertifizierte qualität	Gecertificeerde Kwaliteit	Calidad certificada
Ceramiche Refin SpA è certificata secondo ISO 9001. Tutto il processo produttivo è sottoposto a controlli severi per una garanzia di alta qualità.	Ceramiche Refin SpA is ISO 9001 certified. The entire production process is subject to strict controls for guaranteed high-quality materials.	Ceramiche Refin SpA est certifiée selon ISO 9001. Tout le procédé de production est soumis à des contrôles rigoureux afin de garantir un matériau haut de gamme.	Ceramiche Refin SpA ist nach ISO 9001 zertifiziert. Das gesamte Produktionsverfahren unterliegt strengsten Kontrollen, um höchste Qualitätsstandards gewährleisten zu können.	Ceramiche Refin SpA is gecertificeerd volgens ISO 9001, het gehele productieproces wordt aan strenge controles onderworpen ter garantie van een hoge kwaliteit.	Ceramiche Refin SpA está certificada mediante la norma ISO 9001. Todo el proceso productivo está expuesto a severos controles para una garantía de alta calidad.
Ceramiche Refin si riserva il diritto di apportare in qualsiasi momento modifiche o variazioni ai prodotti presenti in questo catalogo.	Ceramiche Refin reserves the right to change the products presented in this catalogue at any time.	Ceramiche Refin se réserve à tout moment la faculté d'apporter des modifications ou des variations sur les produits présentés sur ce catalogue.	Die Firma Ceramiche Refin behält sich das Recht vor, jederzeit Änderungen an den in Katalog aufgeführten Produkten vorzunehmen.	Ceramiche Refin behoudt zich het recht voor om op elk moment wijzigingen of variaties aan de producten in deze catalogus door te voeren.	Ceramiche Refin se reserva el derecho de aportar en cualquier momento modificaciones o variaciones a los productos presentes en este catálogo.
La proprietà intellettuale del presente catalogo è riservata per tutti i Paesi. La traduzione, la riproduzione, la memorizzazione elettronica e l'adattamento totale o parziale e con qualsiasi mezzo (compresi microfilm e copie fotostatiche) dei suoi contenuti comporta la violazione dei diritti di copyright di REFIN SpA. I prodotti raffigurati nelle immagini del presente catalogo sono protetti secondo la normativa vigente in materia di proprietà industriale.	All the intellectual property rights of this catalogue are reserved in all countries. Translation, reproduction in print or electronic form, and adaptation, in whole or in part, using any means (including microfilm and photocopy formats) of the contents of the said catalogue constitute a violation of REFIN SpA's copyright. The products featured in the photographs in this catalogue are protected by current industrial property legislation.	La propriété intellectuelle de ce catalogue est réservée, pour tous les pays. Toute traduction, reproduction, mémorisation par voie électronique et adaptation, intégrale ou partielle, par quelque procédé que ce soit (y compris les microfilms et les photocopies), de son contenu, est illicite et constitue la violation des droits de copyright de REFIN SpA. Les produits représentés sur les images de ce catalogue sont protégés, conformément à la réglementation en vigueur en matière de propriété industrielle.	Das geistige Eigentum ist für alle Länder geschützt. Die Übersetzung, Vervielfältigung, elektronische Speicherung und vollständige oder teilweise Verarbeitung seiner Inhalte mit jeglichem Mittel (einschließlich Mikrofilm und Fotokopie) bewirkt die Verletzung der Urheberrechte von REFIN SpA. Die im vorliegenden Katalog abgebildeten Produkte sind gemäß den geltenden einschlägigen Bestimmungen zum gewerblichen Eigentumsrecht geschützt.	De intellectuele eigendom van deze catalogus is voor alle landen voorbehouden. De vertaling, de reproductie, de elektronische opslag en de totale of gedeeltelijke aanpassing met welk middel dan ook (inclusief microfilm en fotokopieën) van de inhoud van deze catalogus brengt de schending van de copyright van REFIN SpA. met zich mee. De producten getoond in de afbeeldingen van deze catalogus zijn beschermd volgens de geldende wetgeving inzake industriële eigendom.	La propiedad intelectual de este catálogo está reservada para todos los países. La traducción, reproducción, almacenamiento electrónico y la adaptación total o parcial por cualquier medio (microfilms y copias comprimidas) de los contenidos, significa la violación de los derechos de autor de Ceramiche Refin SpA. Los productos reflejados en las imágenes del presente catálogo están protegidos de acuerdo a la norma vigente en materia de propiedad industrial.
Le informazioni contenute nel presente catalogo sono il più possibile esatte, ma non sono da ritenersi legalmente vincolanti. Per esigenze di produzione ci riserviamo il diritto di apportare eventuali modifi che che si rendono necessarie. Peso, colori e misure sono soggetti alle inevitabili variazioni tipiche del processo di cottura della ceramica. I colori indicati si avvicinano quanto più possibile a quelli reali nei limiti consentiti dai processi di stampa. I consigli e le istruzioni date pur essendo oggetto di studi e prove eseguite con la massima serietà, sono da ritenersi puramente indicative. Le caratteristiche tecniche riportate su questo catalogo annullano e sostituiscono quelle preesistenti nel precedente catalogo generale e nei cataloghi di serie.	The information contained in this catalogue is correct to the best of our knowledge, but is not to be construed as legally binding. We reserve the right to make changes and when production requirement under them necessary. The governing Size are the metric ones – measurements in inches are for only. Weight, colours and Size are subject to the usual variation expected in fired ceramic products. Colours shown are as close to the real colour as the limitation of the printing process will allow. While being the result of carefully effected studies and tests, these suggestions and instructions should be considered purely indicative. The technical characteristics given in this catalogue cancel and replace all previous characteristics in the general catalogue and in the range catalogues.	Les renseignements contenus dans ce catalogue sont le plus possible exacts, mais ils ne sont sous la tutelle d'aucune jurisprudence. A cause d'exigences de production, nous nous réservons le droit d'apporter d'éventuelles modifications qui seront nécessaires. Les poids, couleurs et mesures sont sujets à d'inévitables variations typiques au processus de cuisson de la céramique. Les couleurs indiquées sont fi dèle dans les limites consenties par les procédés d'imprimerie. Les conseils et les données, tout en étant le résultat d'études et d'essais très soignés, doivent être considérés comme purement indicatifs. Les caractéristiques techniques indiquées dans ce catalogue annulent et remplacent les caractéristiques qui étaient présentes dans le précédent catalogue général et dans les catalogues de série.	Die im vorliegenden Katalog enthaltenen Angaben sind so genau wie möglich gehalten, sind aber rechtlich unverbindlich. Falls produktionstechnisch erforderlich, behalten wir uns vor eventuelle Minderungen vorzunehmen. Gewicht, Farbe und Ausmasse der Fliesen unterliegen der unumgärligen. Toleranzen eines keramischen Ofenbrandes. Die abgebildeten Farben entsprechen Innerhalb der drucktechnischen Grenzen der Wirklichkeit. Die vorstehenden Anleitungen sind zwar dar Ergebnis von Studien und Tests, die mit einem Höchstmaß in Seriosität durchgeführt wurden, aber dennoch nur als Orientierungswerte zu verstehen. Die in diesem Katalog angegebene, technischen Merkmale, annullieren und ersetzen die im früheren Hauptkatalog bzw. Katalogen der einzelnen Serien gemachten Angaben.	De informatie in deze catalogus is zo exact mogelijk, maar moet niet als wettelijk bindend worden beschouwd, voor productieredenen behouden wij ons het recht voor eventueel de nodige wijzigingen aan te brengen. Gewicht, kleuren en maten zijn aan onvermijdelijke wijzigingen onderhevig die typisch zijn voor het bakproces van de keramiek. De aangegeven kleuren komen zo dicht mogelijk bij de echte kleuren, binnen de limieten die zijn toegestaan bij de drukprocedure. Het advies en de instructies die zijn gegeven moeten, ook al zijn ze onderwerp van studies en tests die met maximale ernst zijn uitgevoerd, enkel als indicatief worden beschouwd. De technische eigenschappen die in deze catalogus zijn aangegeven annuleren en vervangen de eerder bestaande eigenschappen in de vorige algemene catalogus en in de standaardcatalogi.	La información contenida en el presente catálogo son lo más exactas posibles pero no pretenden ser legalmente vinculantes. Por exigencia de producción se reserva el derecho de aportar eventuales modificaciones que resulten necesarias. Peso, color y dimensión están sujetos a las inevitables variaciones típicas del proceso de cocción de la cerámica. Los colores indicados se acercan lo máximo posible a aquellos reales dentro de los límites del proceso de impresión. Los consejos e instrucciones dadas, a pesar de ser objetos de estudio y pruebas realizadas con la máxima seriedad, se consideran puramente indicativos. Las características técnicas detalladas en este catálogo anulan o sustituyen las ya existentes en catálogos precedentes tanto generales como de serie.

Ceramiche Refin
SpA

Sede legale
Via I Maggio, 22
Salvatera
42013 Casalgrande RE
Italia

Showroom aziendale
Via G. Ambrosoli, 2
Salvatera
42013 Casalgrande RE
Italia

t +39 0522 990 499
f_{ITA} +39 0522 849 270
f_{EXP} +39 0522 990 578
e info@refin.it

refin.com
